

Havetraktor



PANTHER AJ110 4x4, 4x2



Brugermanual



For **STARJET AJ102/AJ102 4x4/AJ110/AG122** havetraktorer er brugermanualen blevet udvidet og tilpasset i de følgende kapitler:

1.2 HAVETRAKTORENS HOVEDDELE

AJ110 Panther havetraktor består af følgende grundlæggende afsnit:



(1) Ramme med en kofanger

Rammen med kofangeren tjener som et bæreelement for de fleste hoveddele på maskinen.

(2) Foraksel med hjul inklusive styresystem

Forakslen aktiverer hjulene til at dreje. Der anvendes et indstilleligt styrehjul til styring.

(3) Klippeaggregat

Klippeaggregatet på AJ110 Panther havetraktor klipper græs uden at indsamle det. Det består af et dæksel, et remgear og seks skæreklinger monteret i par på tre roterende aksler.

(4) Gearkassen indeholder et baghjulstræk

Gearkassen med hydrostatisk kraftoverførsel har til formål at skifte gear, mens du kører.

(5) Brændstoftankdæksel

Det bruges til at hælde brændstof i tanken og er placeret i maskinens skærm.

(6) Serviceboks med en udvendig 12V stikkontakt

Fungerer som lagerplads og til at forbinde en ekstern enhed til stikkontakten.

(7) Transportboks

Boksen har et volumen på ca. 70 liter og bruges til opbevaring af personlige eller arbejdsgenstande, når der arbejdes med maskinen. Transportboksens maksimale belastning er 20 kg.

(8) Førerens placering

Komfortabelt og indstilleligt sæde med armlæn giver nem adgang til alle betjeningslementer på maskinen. Batteriet er placeret i en boks under sædet.







(9) Stel og motor herunder elektrisk installation

Stellet er en kombination af plast- og metalovertræk, som hensigtsmæssigt dækker de elektriske og mekaniske komponenter i maskinen. Firetakts benzinmotoren er placeret under motorhjelmen og er solidt fastgjort til rammen.

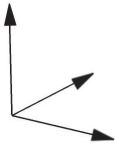

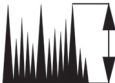
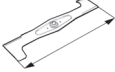
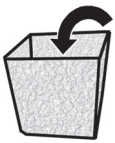
1.2

1.4 TEKNISKE PARAMETRE

GRUNDLÆGGENDE PARAMETRE		ENHEDER	HAVETRAKTOR MODEL
			AJ110 Panther
	Maskinens dimensioner (længde × bredde × højde)	[mm]	1150 × 1310 × 2100
	Maskinens vægt	[kg]	337
	Fremadgående gear/ bakgear	[km/t]	8,3 / 6,9
	Slåningshøjde	[mm]	35 - 90
	Slåningsbredde	[mm]	110
	Græsopsamlerens volumen	[l]	Uden græsopsamler
	Hjuldimensioner	Foran	16 × 6,50-8
		Bagpå	20 × 10-8
	Brændstoftankkapacitet	[l]	15
	Batteritype	---	12V 32 Ah

3.1 UDPAKNING OG KONTROL AF INDHOLD

Grundpakken indeholder:

- ▶ Græsopsamler (3) (er delvist adskilt i en papkasse, med krogen, tilslutningsmateriale og to gule trekantede klistermærker) (📖 3.3.2) – **ikke inkluderet med AJ110 og AJ110 Panther!**

3.3 SAMLING AF DE SEPARAT PAKKEDE ENHEDER

3.3.1 RAT, SÆDE OG BATTERI

a) Fastgør sædet:

- ▶ Sæt sædet på plads på maskinen og fastgør det ved hjælp af to bolte og møtrikker til beslaget på maskinen. Efter tilspænding af boltene, indstil den korrekte position for sædet ved hjælp af de to bolte på siden af sædet.

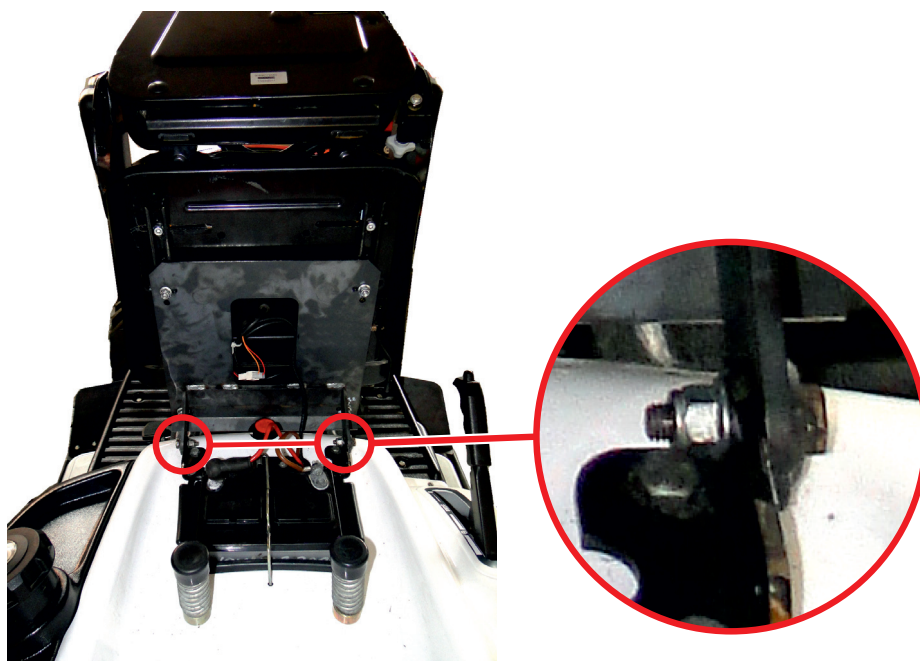

b) Tilslut kablet til sikkerhedskontakten:

- ▶ Forbind el-kablet til afbryderstikket under sædet.

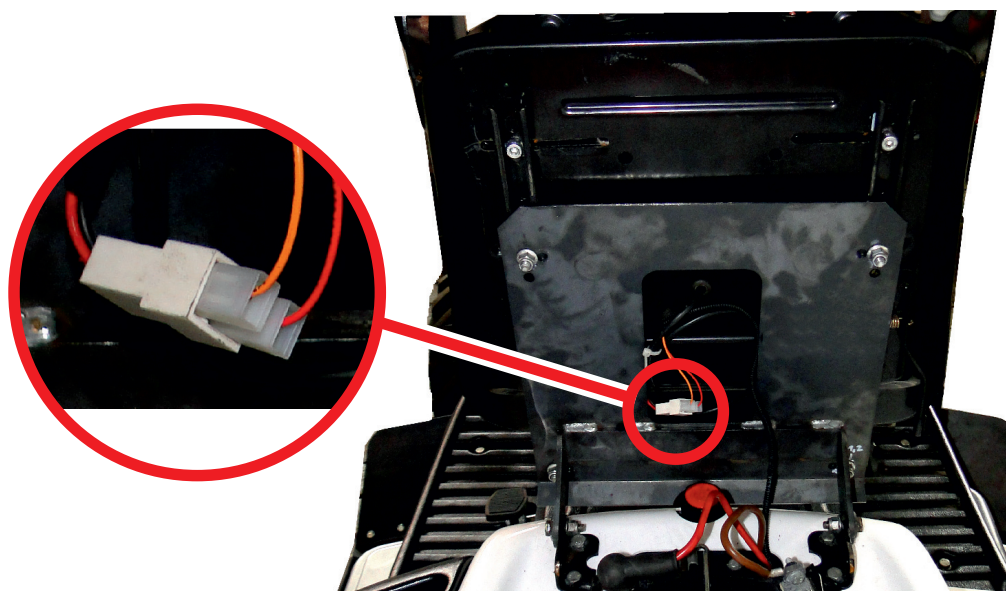

c) Installér rattet:

- ▶ Sæt kilen (1) ind i rillen på ratstammen.
- ▶ Fjern hættten midt på rattet. Sæt rattet på stammen, således at kilen glider ind i rillen i hullet på rattet.
- ▶ Skub spændeskiven (2) og møtrik (3) på ratstammen. Spænd møtrikken godt.
- ▶ Sæt dækslet på ratstammen tilbage på dets plads.
- ▶ Brug håndtaget (4) på siden af det harmonikafoldede ratdæksel til at indstille rattet i den ønskede vinkel.

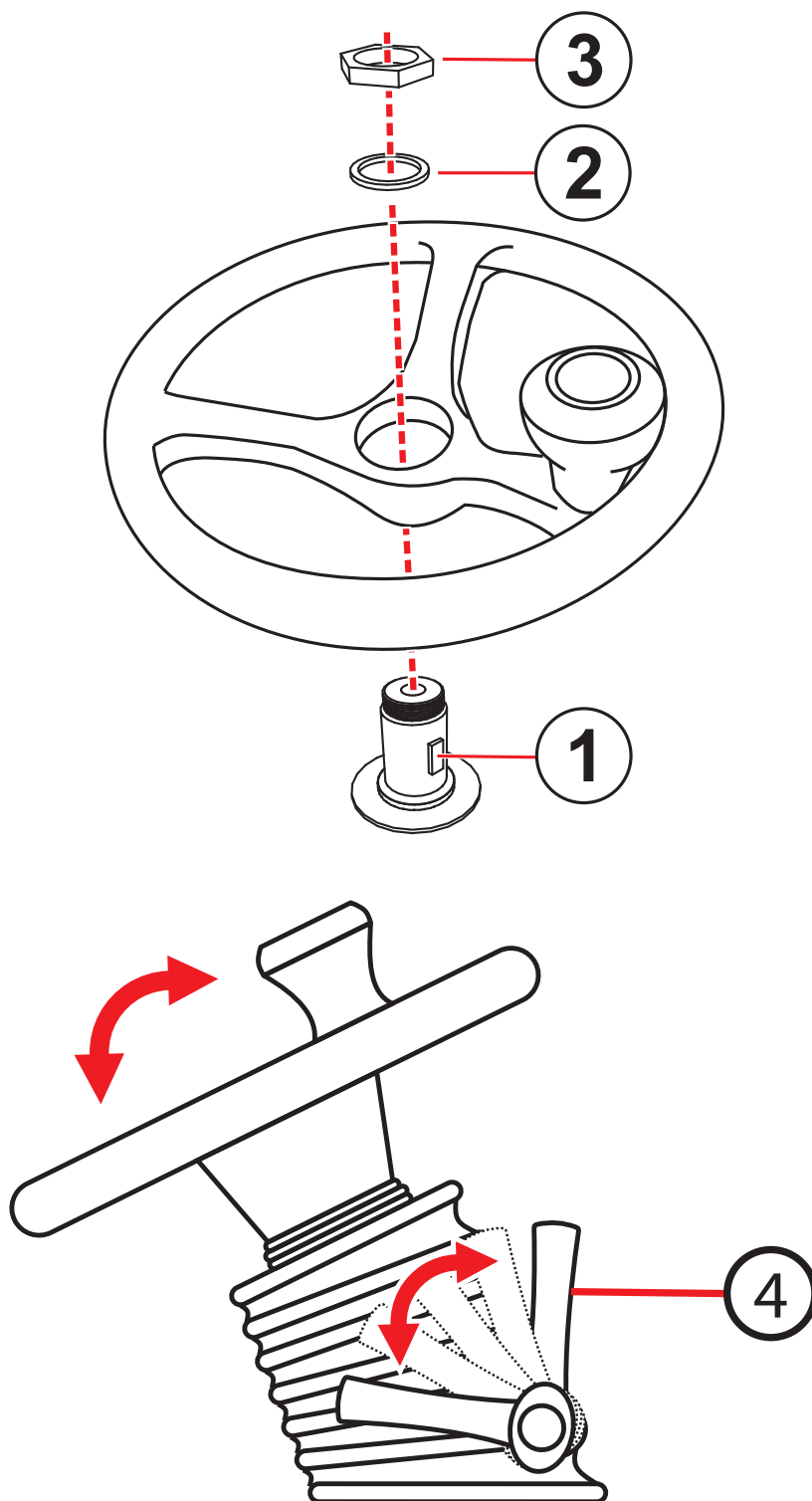





4. BETJENING AF MASKINEN

4.2.1 STANDARD STYREELEMENTER

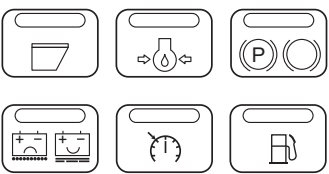
(13) INDIKATORER PÅ INFORMATIONSPANELET

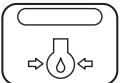
De tjener til at angive status for maskinens grundlæggende funktioner.

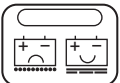
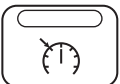
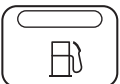
		Opsamler tilsluttet / fyldt - ikke aktiveret på AJ110 PANTHER havetraktor
		Motorolietryk - når olietrykket i motoren falder, lyser indikatoren rødt
		Parkeringsbremse og kørebremse - når der trykkes på bremsepedalen, eller håndbremsen aktiveres, lyser indikatoren rødt
		Batteriopladning - indikatoren lyser: - permanent grønt = batteriet er OK og genoplades korrekt - blínker hurtigt rødt = lav batterispænding - lange orange blink = batteriet kan ikke længere helt oplades
		Cruisekontrol - når aktiveret indikator lyser grønt
		Lav brændstof - når brændstofniveauet i tanken falder til under 5 liter, lyser indikatoren orange

5.4.3 INDSTILLING AF KLIPPEAGGREGATET TIL SLÅNING

- Hvis du ønsker at sænke effekten til løft af klippeaggregatet på havetraktorerne **AG122**, **AJ110** og **AJ110 Panther**, så skal du ændre placeringen af den ekstra fjeder til venstre position. Konfigurationen indstillet fra fabrikken er som følger:

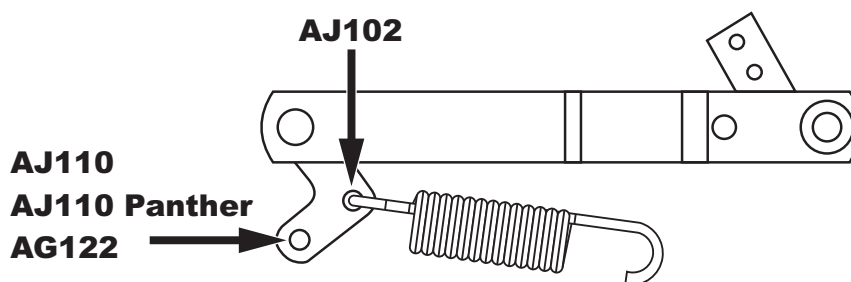







6.3.4 UDSKIFTNING AF EN SIKRING

AJ110 Panther havetraktorer er udstyret med en 12V stikdåse placeret under venstre stænkskærm. 10A sikringen for denne stikkontakt er placeret ved siden af batteriet og er tilgængelig, når sædet er vippet ud.



Det eksterne strømstik bruges til at tilslutte enheder som fx mobiltelefonopladere, pc'er eller til opretholdelse af batteriets strømforsyning - men det bruges ikke til fuld genopladning af batteriet!

6.3.10 KLIPPEAGGREGAT – UDTAGE DET FRA MASKINEN

<p>▶ Sænk klippeaggregatet til den laveste position ved at flytte højdejusteringshåndtaget til position 1.</p>	
<p>▶ Løft græsudslingsningsslisken (1) lidt og skub den af imod de to stifter, der er svejset til klippeaggregatets ramme. Flyt derefter enten slisken ca. 10 cm bagud (2) og fastgør det på plads, eller tag det helt ud gennem den bageste plade.</p>	
<p>i Dette punkt gælder ikke for AJ110 Panther mower, havetraktor, der ikke er udstyret med en græsopsamler!</p>	6.3.10a
<p>▶ Frigør fjederen (3) fra armen på strammerullen og udløs løftefjederen (4).</p>	 6.3.10b
<p>▶ Stå på højre side af maskinen. Tryk på strammerullen imod den store remskive. Dette vil frigøre kileremmen. Udtag derefter remmen.</p>	 6.3.10c
<p>▶ Skub fjederstifterne (7) fra begge affjedringsakseltappene (8) på den bageste klipningsmekanisme. Skru møtrikken (5) af fra den forreste akseltap og træk akseltappen ud (6).</p>	
<p>▶ Brug en tang til at skubbe alle ophængningstappene på klippeaggregatet ud. Vær forsigtig så du ikke beskadiger din hånd eller fingre, når du skubber dem ud.</p>	6.3.10d
<p>▶ Smut kileremmen ud fra den elektromagnetiske transmissions remskive.</p>	 6.3.10e
<p>▶ På AJ110 Panther havetraktoren skru dækpladen og beskyttelsesrammen af klippeaggregatet på siden af maskinen, hvorfra du vil trække aggregatet ud.</p>	
<p>▶ Træk langsomt klippeaggregatet ud af maskinen.</p>	 6.3.10f

