

Ⓞ GB Instruction Book – Riding Mower TEXAS Model 125–97

Ⓞ DK Driftsvejledning – Plænetraktor TEXAS Model 125–97

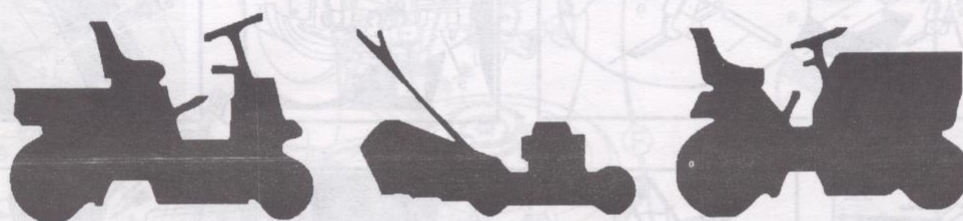

710530A

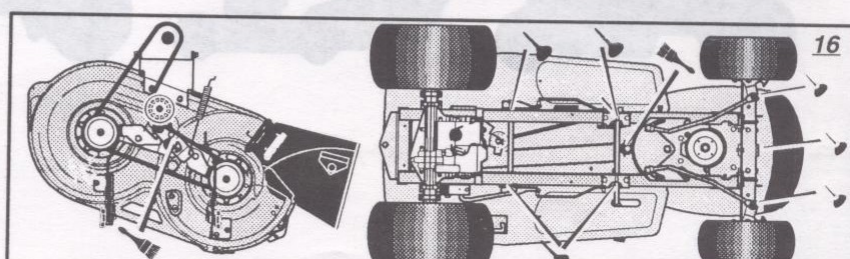
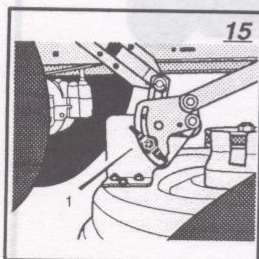
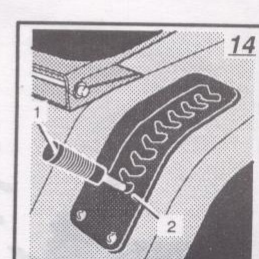
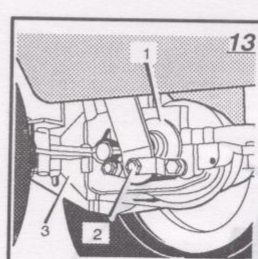
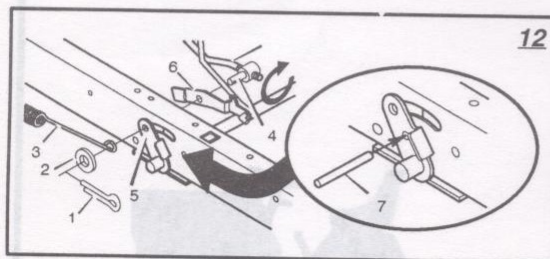
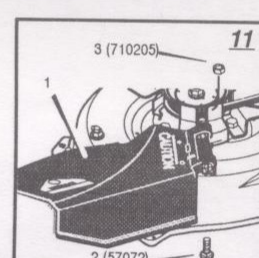
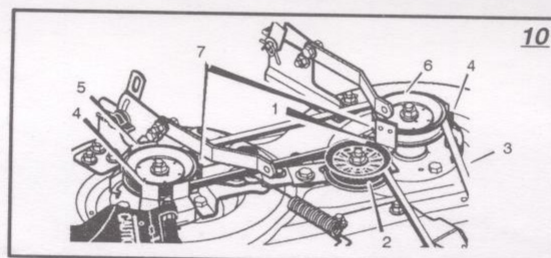
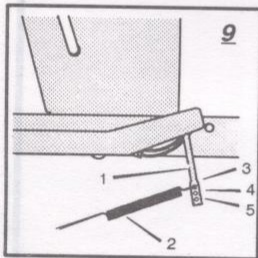
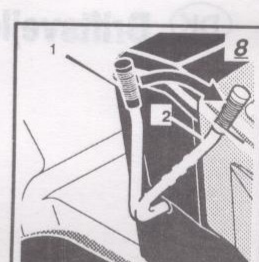
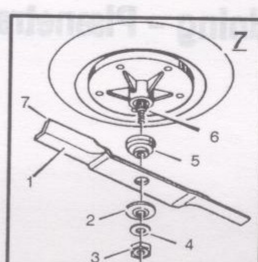
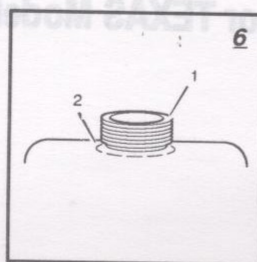
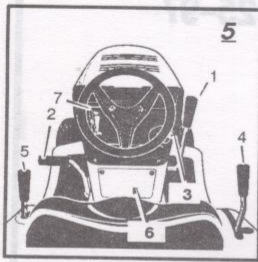
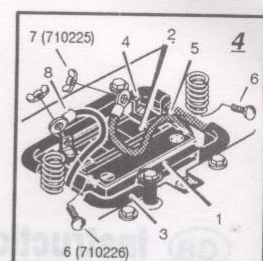
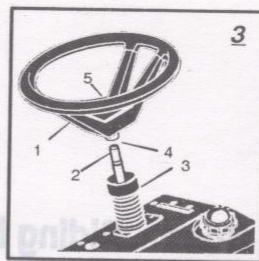
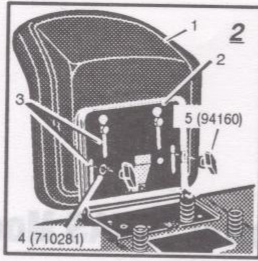
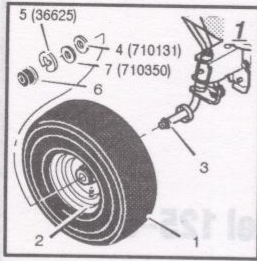

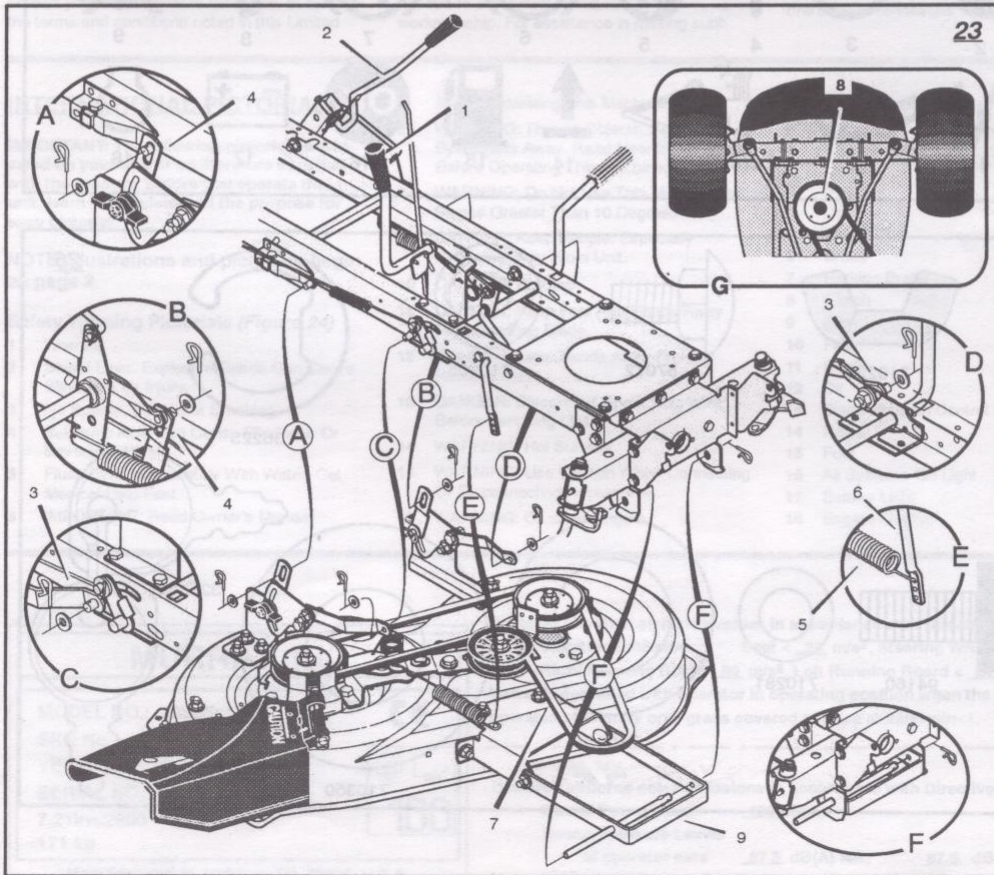
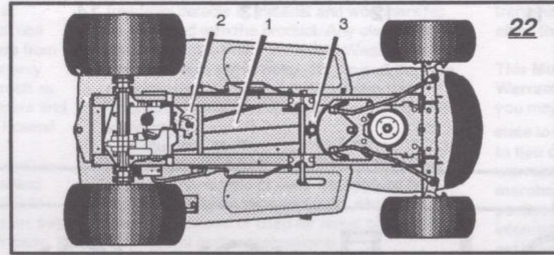
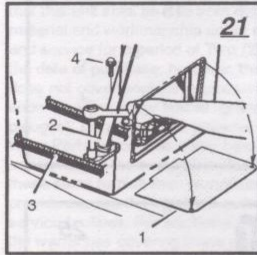
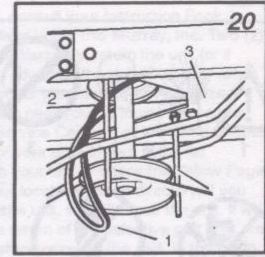
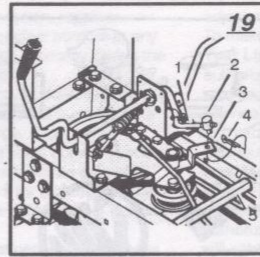
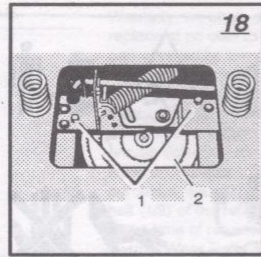
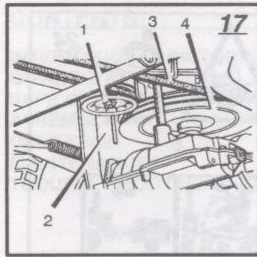

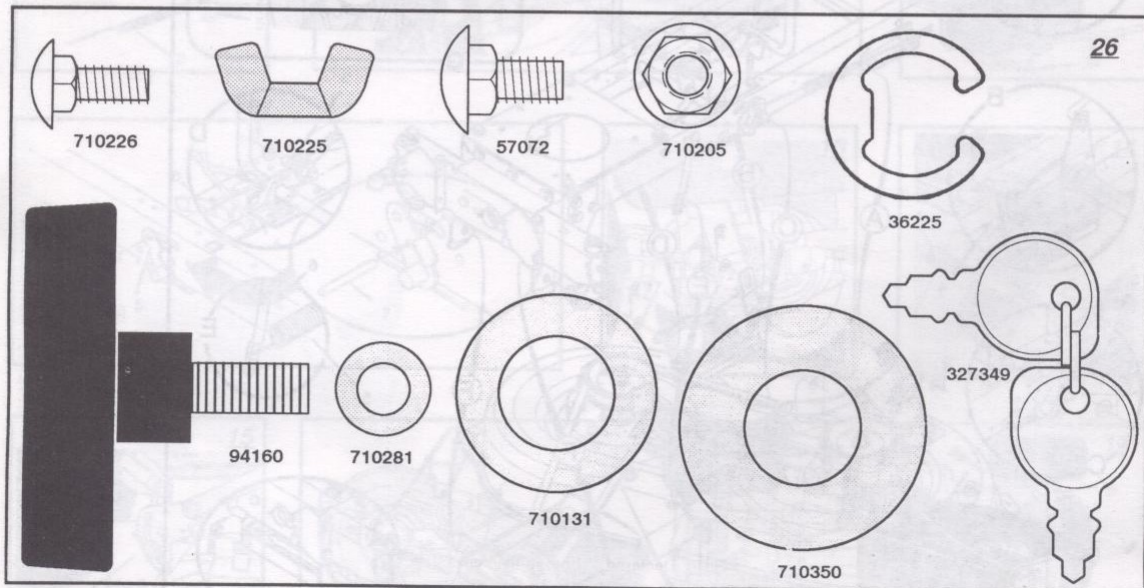
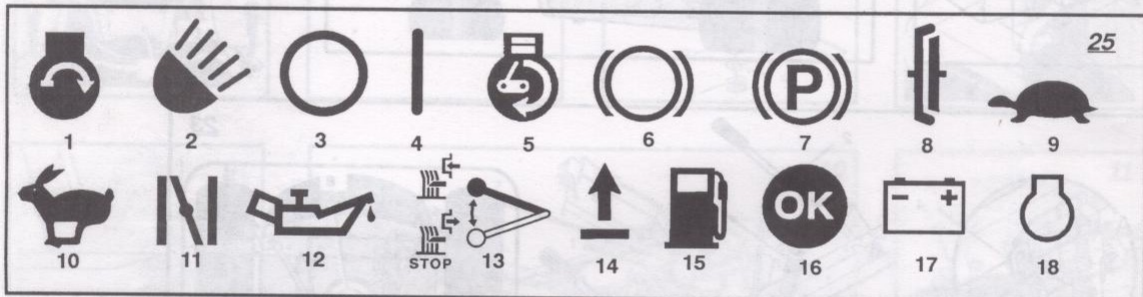
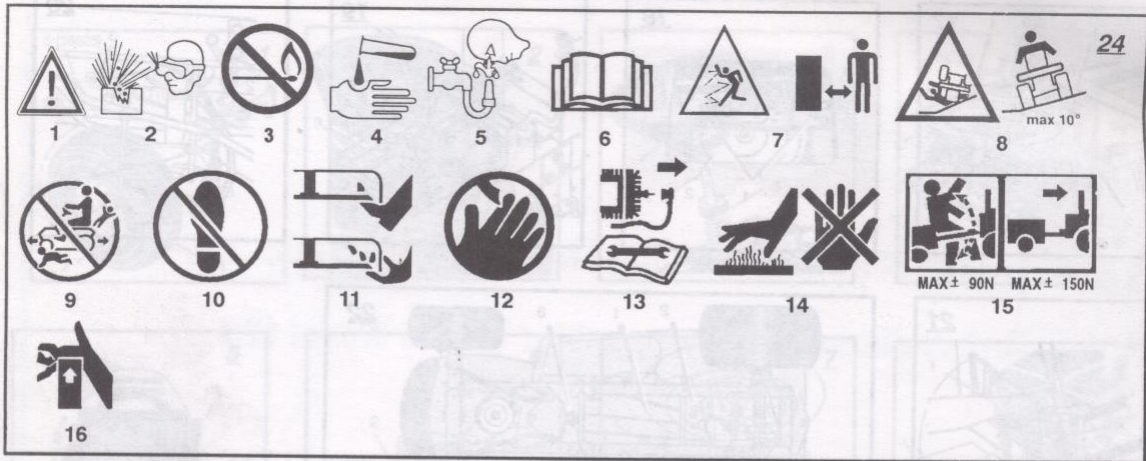

INDHOLD

INTERNATIONALE ILLUSTRATIONER	13
INFORMATION TIL EJEREN	14
SIKKER BRUG	14
SAMLING AF PLÆNETRAKTOREN	15
BRUG AF PLÆNETRAKTOREN	16
VEDLIGEHOLDELSE	17
PROBLEMLØSNINGSOVERSIGT	20

Generelle garantibetingelser for TEXAS produkter

Garantien omfatter materiale- og/eller fabriktionsfejl. Dog ydes der evighedsgaranti mod brud på fræserknivene.

Garantien træder i kraft fra salgsdato til endelig bruger og dækker ved privat brug og normal vedligeholdelse. Ved privat brug forstås brugen i egen have. Kobsnotaen med tydelig dato er gyldig som garantibevis.

Ved professionelt brug er garantiperioden 1 år.

TEXAS forpligtelser vil i henhold til garantien være begrænset til udskiftning-erstatning af de oprindeligt erhvervede dele - det, som indenfor garantiperioden er blevet forevist i defekt betjenings- eller materialetilstand for forhandleren.

Garantien omfatter ikke transportomkostninger samt rengøring af produktet.

TEXAS forbeholder sig ret til at foretage ændringer i design og forbedringer på produkterne uden at være forpligtet til at installere det samme på tidligere forhandlede produkter.

Der ydes ikke garanti på skader opstået på grund af naturligt slid samt ukundig behandling og manglende vedligeholdelse.

Garantien dækker ikke rensning og justering af

tændings- og karburatorsystem, udskiftning af startsnor/startfjedre samt knive og knivholder, da disse dele normalt er indbefattet af naturlig slidtage.

Garantien dækker ikke skader, der er opstået på grund af brug af uoriginale reservedele og ikke anbefalet tilbehør.

Ved alle garantikrav skal model-, motor- og serienummer samt kobsnota fremvises ved indlevering.

Hvorvidt en sag er en garantisag eller ej, afgøres i hvert enkelt tilfælde af det autoriserede TEXAS serviceværksted, som produktet er indleveret til. I tvivls tilfælde kan serviceværkstedet indsende de defekte dele til gennemsyn hos Andreas Petersen Højby ApS.

INTERNATIONALE ILLUSTRATIONER

VIGTIGT: De følgende illustrationer er placeret på Deres plænetraktor eller i litteraturen som fulgte med. For De bruger plænetraktoren, lær og forstå formålet med hver illustration.

BEMÆRK: Illustrationer begynder på side 2.

Advarsel- og sikkerhedsillustrationer (Figur 24)

- 1 Advarsel
- 2 Beskyt øjne. Eksplosive dampe kan forårsage blindhed eller skade.
- 3 Ingen gnister, flammer eller rygning.
- 4 Svovlsyre kan forårsage blindhed eller alvorlige brandsår.
- 5 Rens omgående øjnene med vand. Søg lægehjælp med det samme.
- 6 VIGTIGT: Læs ejerens håndbog for brug af

denne maskine.

- 7 ADVARSEL: Udslyngede genstande. Hold omkringstående væk. Læs brugerinstruktionerne før brug af denne maskine.
- 8 ADVARSEL: Brug ikke denne maskine på skråninger der hælder mere end 10 grader.
- 9 FARE: Hold personer, især børn, væk fra plænetraktoren.
- 10 FARE: Træd ikke her.
- 11 FARE: Hold fodder og hænder væk fra de roterende klinger.
- 12 FARE: Hold hænderne væk fra de roterende klinger.
- 13 FARE: Afkobl tændrørslinningen før De arbejder på plænetraktoren.
- 14 ADVARSEL: Meget varm overflade.
- 15 ADVARSEL: Vær agtpagivende når de tilkobler eller frakobler tilbehør.
- 16 ADVARSEL: Knuste fingre

Instrument- og brugerillustrationer (Figur 25)

- 1 Startet motor
- 2 Lygter
- 3 Stoppet
- 4 Åben
- 5 Motoren kører
- 6 Bremse
- 7 Parkeringsbremse
- 8 Kobling
- 9 Langsomt
- 10 Hurtigt
- 11 Choker
- 12 Olie
- 13 Klingekontrol
- 14 Løft
- 15 Benzin
- 16 Alt-OK
- 17 Batteri
- 18 Motor

MURRAY, INC

MODEL NO.: 38505x52

SKU No.:

YEAR: XXXX

SERIAL NO.:

7.21kw/2800

171 kg

CE



Manufactured in Jackson, TN 38308, U.S.A.

Bekendtgjorte vibrationsniveauer i henhold til regulativ 89/392/EEC.

Vibrationsniveau: Sædet < 24 m/s², Rattet 2,68 m/s²

Højre trinbræt 89 m/s², Venstre trinbræt < 62 m/s²

Værdierne målt med brugeren i brugerposition mens maskinen er i brug stående på græsbelædt overflade ved 2800 min⁻¹.

Bekendtgjorte luftbårne støjniveauer i henhold til regulativ 89/392/EEC.

Støjniveau 100 dB(A)

Lydtryksniveau

ved brugerens ører 87,5 dB(A) venstre; 87,5 dB(A) højre

Værdier målt i henhold til specifikationerne i ISO 5395/5.



INFORMATION TIL EJEREN

Kend Døres produkt: Hvis De forstår plænetraktorens indretning og brug vil De få det bedste resultat. Mens De læser denne håndbog, sammenlign illustrationerne med plænetraktoren. Lær placeringen og funktionen af instrumenterne. For at forhindre en ulykke, følg brugerinstruktioner og sikkerhedsforholdsregler. Behold denne håndbog for senere brug.



ADVARSEL: Dette symbol viser vigtige sikkerhedsforholdsregler. Symbolet betyder: "Pas på! Vær på vagt! Sikkerhedsrisiko."

Ejerens ansvar



ADVARSEL: Denne slåmaskine er i stand til at amputere hænder og fødder og slynge genstande. Undladelse af at følge nedenstående sikkerhedsinstruktioner kan forårsage alvorlig skade eller død af brugeren eller omkringstående personer og dyr.

Det er ejerens ansvar at følge følgende instruktioner:

SIKKER BRUG

For at køre plænetraktor med roterende klinger

Træning

- Læs instruktionerne omhyggeligt. Vær bekendt med instrumenterne og korrekt brug af udstyr.
- Lad aldrig børn eller andre som ikke er bekendt med disse instruktioner bruge plænetraktoren. Der kan være lokale regler for brugerens alder.
- Slå aldrig græs når andre personer, især børn, eller kæledyr er i nærheden.
- Husk at brugeren er ansvarlig for situationer og ulykker som opstår til fare for andre personer og deres ejendom.
- Kør ikke med passagerer.
- Alle brugere bør modtage professionelle og praktiske instruktioner. Sådanne instruktioner bør understrege:
 - Behov for forsigtighed og koncentration når der arbejdes med kørende maskiner;
 - Kontrol af en kørende maskine på en skråning vil ikke blive genvundet ved at træde på bremsen. Hovedårsager til at kontrol mistes er:
 - Utilstrækkeligt ratgreb;
 - Kører for hurtigt;
 - Bremses utilstrækkeligt;
 - Denne type maskine er ikke beregnet til opgaven;
 - Mangel af kendskab til tilstanden af bundforholdene, især på skråninger;
 - Ukorrekt tilkobling og fordeling af læs.

Forberedelse

- Mens De klipper, bær altid kraftigt fodtøj og lange bukser. Brug ikke maskinen og red-

skaber når De har bare fødder eller går med åbne sandaler.

- Kontroller grundigt området hvor plænetraktoren skal bruges og fjern alle genstande som maskinen kan slynge omkring.
- ADVARSEL – Benzin er uhyre brandbart.**
 - Opbevar benzin i en beholder beregnet til dette formål.
 - Fyld kun benzin på udendørs og ryg ikke mens benzinen påfyldes.
 - Fyld benzin på før De starter motoren. Tag aldrig dækslet af benzintanken eller fyld benzin på mens motoren kører eller er ophedet.
 - Hvis De spilder benzin, start ikke motoren. Sæt istedet plæneklipperen væk fra området med spildet og undgå at skabe gnister indtil benzinen er fordampet.
 - Sæt alle benzintanks- og beholderdæksler sikkert på.
- Udskift beskadiget lydpotte.
- Før brug, kontroller altid visuelt at klingerne, klingskruerne og klippeenheden ikke er slidte eller beskadigede. Udskift slidte eller beskadigede klinger og skruer i sæt for at bevare balancen i systemet.
- På plænetraktor med flere klinger, vær opmærksom på at en roterende klinge kan få andre klinger til at rotere.

Brug

- Brug ikke motoren i et aflukket område hvor farlige kuloxyddampe ikke kan undslippe.
- Slå kun i dagslys eller god belysning.
- For motoren startes frakobl alle forbindelser til klippeenheden og sæt gearskiftet i neutral.
- Brug ikke plænetraktoren på skråninger der hælder mere end 10 grader.
- Husk at der er ingen "sikre skråninger". Korsel på græsskråninger kræver ekstra agtpågivenhed. For at undgå at plænetraktoren vælter:
 - Undgå pludselige stop og start op eller ned ad bakke;
 - Giv langsomt slip på koblingen, hold altid plænetraktoren i gear, især ned ad bakke;
 - Plænetraktorens hastighed bør holdes lav på skråninger og ved skarpe hjørner;
 - Vær på vagt for buler, fordybninger og andre skjulte farer;
 - Klip aldrig på tværs af en skråning, medmindre plænetraktoren er specielt beregnet til dette formål.
- Vær forsigtig når De trækker læs eller bruger tungt udstyr.
 - Brug kun godkendt tilkoblingsudstyr.
 - Begræns læs til sådanne som De kan kontrollere med sikkerhed.
 - Drej ikke for skarpt. Vær forsigtig ved brug af bakgear.
 - Brug modvægte eller hjulvægte når det er anbefalet i instruktionsbogen.
- Vær opmærksom på anden trafik når de er nær ved eller krydser en vej.
- Stop klingernes rotation før De krydser overflader andre end græs.
- Når De bruger tilbehør, ret aldrig det udslyngede materiale mod omkringstående



personer og tillad ikke andre nær maskinen mens den er i brug.

- Brug aldrig plænetraktoren med beskadigede beskyttelseskærme eller når beskyttelsesudstyr ikke er på plads.
- Ændre ikke på motorens hastighedsregulator eller forårsag overdreven hastighed af motoren. Brug af motoren ved overdreven hastighed øger risikoen for personskade.
- Før brugerpositionen forlades
 - Udkobl drivkraften og sænk tilbehøret;
 - Skift til neutral og træk parkeringsbremsen;
 - Stop motoren og fjern noglen.
- Udkobl tilbehør, stop motoren, og frakobl tændningsledningen eller fjern tændningsnøglen
 - For rengøring af blokeret eller forstoppet rør;
 - For kontrollering, rengøring eller arbejde på plænetraktoren;
 - Efter at have ramt en genstand, kontroller plænetraktoren for beskadigelse og reparér for plænetraktoren startes og bruges igen;
 - Hvis maskinen begynder at vibrere unormalt (kontroller omgående).
- Afkobl drev til tilbehør når plænetraktoren transporteres eller ikke er i brug.
- Stop motoren og afkobl drev til tilbehør
 - For De fylder benzin på;
 - For opsamlingsposen fjernes;
 - For De justerer højden med mindre justeringen kan foretages fra brugerens position.
- Sænk gashåndtaget mens motorhastigheden falder og, hvis motoren er udstyret med benzinhane, drej benzintilførselen fra når de er færdig med at slå.
- Før og under bakning, se **bagud** og **nedad** for at opdage om der er små børn i nærheden.
- Vær ekstra agtpågiven når de nærmer Dem hjørner med dårligt overblik, beplantning, træer eller andre genstande som hæmmer udsynet.

Vedligeholdelse og opbevaring

- På maskiner med flere klinger, vær opmærksom på at en roterende klinge kan forårsage andre klinger til at rotere.
- Når plænetraktoren er parkeret, opbevaret eller efterladt uden opsyn sænk klippeenheden medmindre De bruger en mekanisk lås.
- Hold alle motrikker og skruer spændt for at sikre at udstyret er i forsvarlig brugbar stand.
- Opbevar aldrig udstyr med benzin i tanken i en bygning hvor dampene kan komme i kontakt med en åben flamme eller gnist.
- Lad motoren afkøle for opbevaring i et indelukke.
- For at nedsætte brandfare, hold motoren, lyd-potten, batteriet og området hvor benzin opbevares frit for græs, blade og megen fæd.
- Kontroller opsamlingsposen med jævne mellemrum for slid og forfald.
- Af sikkerhedshensyn, udskift slidte eller beskadigede dele.
- Hvis benzintanken skal drænes bør dette foregå i åben luft.

SAMLING AF PLÆNETRAKTOREN

Alle skruer og møtrikker er i posen. Smid ikke nogle dele eller materialer væk for plænetraktoren er samlet.

 **ADVARSEL:** Fjern ledningen fra tændrøret for samling eller vedligeholdelse af plænetraktoren påbegyndes.

BEMÆRK: I denne instruktionsbog beskriver venstre og højre placeringen af en del som set for en person siddende i sædet.

BEMÆRK: Illustrationer begynder på side 2.
BEMÆRK: Brug skruerne og møtrikkerne vist i fuld størrelse i figur 26, til at samle følgende løse dele.

Montering af forhjulene (Figur 1)

Brug en kniv til at skære de fire sider af kartonen. Monter forhjulene (1) i kartonen.

BEMÆRK: Brug et stykke træ ca. 1,25 meter langt til at løfte forenden af plænetraktoren. Hvis et stykke træ ikke er til rådighed, få da hjælp til løfte plænetraktoren. Vær forsigtig at plænetraktoren ikke vælter.

1. Løft forenden af plænetraktoren. Seet en støtte (af træ) under plænetraktoren.
2. Vær sikker på at ventilen (2) sidder på ydersiden af plænetraktoren. Skub forhjulene (1) på akslen (3).
3. Fastgør hvert forhjul (1) med skives (4,7) og låsering (5).
4. Efter at forhjulene (1) er monterede, løft plænetraktoren fra støtten. Skub plænetraktoren af indpakningen.
5. Hvis plænetraktoren har hjulkapsler (6), monteres disse (6).

Montering af udslyngningsskærmen (Figur 11)

Ved forsendelse er udslyngningsskærmen (1) ikke monteret i brugerposition. Vær sikker på at udslyngningsskærmen (1) er monteret korrekt, som følger.

1. Sæt udslyngningsskærmen (1) i brugerposition.
2. Fastgør udslyngningsskærmen (1) med bolten (2) og møtrikken (3).
3. Spænd de to møtrikker (3).

Kontroller dækkene

Kontroller lufttrykket i dækkene. Dæk med for højt lufttryk vil få plænetraktoren til at køre uroligt. Desuden vil for højt lufttryk få plænetraktorens klippeenhed til ikke at klippe i niveau. Det korrekte dæktryk er: Forhjul 0.97 BAR (14 PSI), baghjul 0.69 BAR (10 PSI). Dækkene var overpumpet for forsendelse.

Kontroller niveauet af plænetraktorens klippeenhed

Vær sikker på at niveauet af skæret stadigvæk er korrekt. Efter De har slået et kort stykke, kontroller klipningen. Hvis plænetraktorens klippeenhed ikke klipper i niveau, se da instruktionerne "Justering af niveauet for klippeenheden" i vedligeholdelsessektionen af denne instruktionsbog.

Montering af sædet (Figur 2)

1. Fjern forsigtigt plasticposen fra sædet (1).
2. Sæt hullerne i sædehængslet (2) ud for hullerne i sædet (1). Fastgør sædet (1) til sædehængslet (2) med skruer og møtrikker (4) og (5).
3. Kontroller positionen af sædet (1). Hvis sædet (1) behøver justering, løs da de to fløj-møtrikker (5). Skub sædet (1) fremad eller bagud langs med justeringshullerne for sædet (3). Spænd fløj-møtrikkerne (5).

Samling af rattet (Figur 3)

1. Vær sikker på at forhjulene peger lige fremad.
2. Se på rattets (1) nav (4). Vær sikker på at låsesplitten er placeret inde i navet (4).
3. Skub dækslet (3) over ratstammen (2). Vær sikker på at kraven af dækslet (3) er overst.
4. Skub rattet (1) på ratstammen (2). Skub til rattet. Rattet (1) vil låse fast til ratstammen (2). Træk i rattet. Vær sikker på, at rattet er låst i position.
5. Nogle modeller har et klistermærke i posen. Fastgør klistermærket (5) til centret af rattet (1).

Vedligeholdelsesfri batteri (Figur 4)

VIGTIGT: Kontroller batteridatoen for De fastgør batterikablerne til batteriet. Batteridatoen viser om batteriet skal oplades.

1. Kontroller batteridatoen (2) på toppen af batteriet (1).
2. Hvis batteriet (1) bliver taget i brug for batteridatoen (2), kan batterikablerne tilsættes uden at oplade batteriet (1). Se "Montering af batterikablerne".
3. Hvis batteriet (1) bliver taget i brug efter batteridatoen (2), skal batteriet (1) oplades. Se "Opladning af det vedligeholdelsesfri batteri".

Opladning af batteriet (Figur 4)

 **ADVARSEL:** Ryg ikke når De oplader batteriet. Hold batteriet væk fra gnister. Dampene fra batterisyrer kan forårsage en eksplosion.

1. Fjern batteriet (1) og batteribakken (3).

2. Fjern beskyttelseshæfterne fra batteriterminalerne.
3. Brug en 12 volt batterioplader til at oplade batteriet (1). Oplad batteriet med 6 Ampere i een time. Hvis De ikke har en batterioplader, lad da et autoriseret værksted oplade batteriet.
4. Monter batteriet (1) og batteribakken (3). Vær sikker på at den positive (+) terminal (4) er på venstre side.

Montering af batterikablerne (Figur 4)

 **ADVARSEL:** For at forhindre gnister, fastgør det røde kabel til den positive (+) terminal for De forbinder det sorte kabel.

1. Fjern beskyttelseshæfterne fra batteriterminalerne.
2. Fastgør det røde kabel (5) til den positive (+) terminal (4) med skruer og møtrikker (6) og (7).
3. Fastgør det sorte kabel (8) til den negative (-) terminal med skruer og møtrikker (6) og (7).

Klargøring af motoren

BEMÆRK: Motoren blev sendt fra fabrikken fyldt med olie. Kontroller olieniveauet. Om nødvendigt fyld mere olie på.

Se motorfabrikantens instruktioner for hvilken type af benzin og olie der skal bruges. For De bruger motoren, læs informationen om sikkerhed, brug, vedligeholdelse og opbevaring.

 **ADVARSEL:** Følg motorfabrikantens instruktioner om hvilken type benzin og olie der skal bruges. Brug altid en forsvarlig benzinbeholder. Ryg ikke når De hælder benzin på motoren. Fyld ikke benzin på når De er i et indelukket rum. Stop motoren for De hælder benzin på., Lad motoren køle først i adskillige minutter.

Vigtigt! Før De starter

- Kontroller motorolien.
- Fyld benzintanken med benzin.
- Kontroller niveauet af plænetraktorens klippeenhed.
- Kontroller lufttrykket i dækkene.
- Fastgør batterikablerne.

BRUG AF PLÆNETRAKTOREN

BEMÆRK: Illustrationer begynder på side 2.

Placeringen af instrumenter (Figur 5)

Klingerrotationskontrollen (1): Brug klingerrotationskontrollen til at starte og stoppe den roterende klinge.

Kobling / Bremse pedal (2): Denne pedal har to funktioner. Den første funktion er som kobling. Den anden funktion er som bremse.

Forlyskontakt (3): Forlyskontakten er første position af tændingskontakten. For at bruge lygteerne mens motoren kører, drej nøglen til forlyskontaktens position.

Tændningskontakten (3): Brug tændningskontakten til at starte og stoppe motoren.

Gearstangen (4): Brug gearstangen til at ændre plænetraktorens hastighed.

Løftehåndtaget (5): Brug løftehåndtaget til at ændre højden på klipningen.

Parkeringsbremsen (6): Brug parkeringsbremsen til at sætte bremsen når De forlader plænetraktoren.

Gashåndtaget (7): Brug gashåndtaget til at øge eller sænke hastigheden på motoren.

Tilbehør

Plænetraktoren kan bruge adskilligt tilbehør. Plænetraktoren kan trække tilbehør såsom en opsamlingsenhed, en plæneaerator, eller en frø/kunstgødningsspreder. Denne plænetraktor kan ikke trække tilbehør som forarbejder selve jorden, såsom en plov, en skiveharve eller kultivator.

For tilbehør der skal trækkes er maksimumvægt 113 kg.

Brug af gashåndtaget (Figur 5)

Brug gashåndtaget (7) til at øge eller sænke hastigheden af motoren.

1. FAST positionen er markeret med en lille forsænkning. Til normal brug og når De bruger en opsamlingspose, sæt gashåndtaget til FAST positionen. For maksimal opladning af batteriet og til at køle motoren mens den kører, brug motoren i FAST position.
2. Motorens hastighedsregulator er sat af fabriken for maksimal ydeevne. Juster ikke motorens hastighedsregulator for at øge hastigheden af motoren.

Brug af kontrollen for den roterende klinge (Figur 5)

Brug kontrollen for den roterende klinge (1) til at starte og stoppe klingerne.

1. For De starter motoren, vær sikker på at klinge-kontrollen (1) er i DISENGAGE position.
2. Sæt klinge-kontrollen (1) til ENGAGE positionen for at starte klingernes rotation.

BEMÆRK: Hvis motoren stopper når De starter klingerne, skyldes det at sædek-takten ikke er aktiveret. Vær sikker på, at De sidder i midten af sædet.

3. Sæt klinge-kontrollen (1) til DISENGAGE positionen for at stoppe klingerne. Vær sikker på at klingerne ikke længere roterer for De forlader brugerens position.
4. For De kører plænetraktoren over et fortov eller vej, sæt klinge-kontrollen (1) til DISENGAGE positionen.



ADVARSEL: Hold altid hænder og fødder væk fra klingerne, udslyngningsåbningen og plænetraktorens klippeenhed når motoren kører.

Brug af gearskiftet (Figur 5)

For at ændre hastighed eller retning på plænetraktoren, gør som følger.

FORSIGTIG: For De bruger gearskiftet, tryk kobling/bremse pedalen helt fremad for at stoppe plænetraktoren. Hvis plænetraktoren ikke er helt stoppet kan gearkassen blive beskadiget.

1. Tryk kobling/bremse pedalen (2) helt fremad til at stoppe plænetraktoren. Hold foden på pedalen.
2. Sæt gashåndtaget (3) til SLOW position.
3. For at køre fremad, sæt gearskiftet (4) til en fremadgående hastighedsposition. For at køre baglæns sæt gearskiftet (4) i bakgear.
4. Frakobl langsomt kobling/bremse pedalen (2). Hold ikke foden på pedalen.
5. Sæt gashåndtaget (3) til FAST position.

Brug af parkeringsbremsen (Figur 5)

1. Træd kobling/bremse pedalen (2) helt fremad.
2. Loft parkeringsbremsehåndtaget (6).
3. Flyt foden fra kobling/bremse pedalen (2) og giv slip på parkeringsbremsehåndtaget (6). Vær sikker på at parkeringsbremsen vil holde plænetraktoren.
4. For at losne parkeringsbremsen (6), Træd kobling/bremse pedalen (2) helt fremad. Parkeringsbremsen vil automatisk blive løst.



ADVARSEL: For De forlader sædet, sæt gearskiftet til neutral (N) position. Træk parkeringsbremsen. Sæt klinge-kontrollen til DISENGAGE position. Stop motoren og fjern tændingsnøglen.

Ændring af klippehøjden (Figur 5)

For at ændre klippehøjden, loft eller sænk løftehåndtaget (5) som følger.

1. Bevæg løftehåndtaget (5) fremad for at sænke plænetraktorens klippeenhed og bagud for at løfte klippeenheden.
2. Når De kører på fortov eller vej, sæt løftehåndtaget (5) til den højeste position og sæt klinge-kontrollen til DISENGAGE position.

Stop af plænetraktoren (Figur 5)

1. Træd kobling/bremse pedalen (2) helt fremad for at stoppe plænetraktoren. Hold foden på pedalen.

2. Sæt klinge-kontrollen (1) til DISENGAGE position.
3. Sæt gearskiftet (4) til NEUTRAL position.
4. Træk parkeringsbremsen (6).



ADVARSEL: Vær sikker på at parkeringsbremsen vil holde plænetraktoren.

5. Sæt gashåndtaget (7) til SLOW position.
6. For at stoppe motoren, drej tændingsnøglen (3) til OFF position. Fjern nøglen.

Transport af plænetraktoren

For at transportere plænetraktoren, gør som følger.

1. Sæt klinge-kontrollen til DISENGAGE position.
2. Sæt løftehåndtaget til den højeste position.
3. Sæt gashåndtaget til en position mellem SLOW og FAST.
4. For at køre hurtigere, sæt gearskiftet til en højere hastighed.

Brug af plænetraktoren med klippeenheden

VIGTIGT: Når De bruger plænetraktoren med klippeenheden, sæt altid gashåndtaget i FAST position.

1. Start motoren.
2. Sæt løftehåndtaget til den ønskede klippehøjde. I højt eller tykt græs, klip først græsset i højeste position og sæt da klippeenheden til en lavere position.
3. Sæt gashåndtaget til SLOW position.
4. Sæt langsomt klinge-kontrollen til ENGAGE position.
5. Træd kobling/bremse pedalen helt frem.
6. Sæt gearskiftet til en af hastighedspositionerne.
- BEMÆRK:** Når De slået tykt græs eller bruger en opsamlingspose, sæt da gearskiftet til langsomme hastighed.
7. Giv langsomt slip på kobling/bremse pedalen.
8. Sæt gashåndtaget til FAST position. Hvis De har brug for at køre hurtigere eller langsommere, stop plænetraktoren og sæt gearskiftet til den ønskede hastighedsposition.
9. Vær sikker på at klippeenheden stadigvæk klipper i niveau. Efter at have slået et lille stykke kontroller det slåede område. Hvis plænetraktorens klippeenhed ikke klipper i niveau, se instruktionsbogens afsnit "Justering af plænetraktorens klippeenhed" i vedligeholdelsesektionen.



ADVARSEL: For bedre at kontrollere plænetraktoren, vælg en sikker hastighed.

Brug af plænetraktoren på bakker



ADVARSEL: Kø ikke op eller ned af skråninger der er for stejle til bakke lige op ad. Kø aldrig plænetraktoren på tværs af en skråning.

1. For De kører op eller ned af en bakke, sæt gearskiftet til langsomme hastighed.

2. Stop eller skift ikke hastighedsposition på en bakke. Hvis De er nødt til at stoppe, træk hurtigt kobling/bremse pedalen frem og træk parkeringsbremsen.
3. For at starte igen, vær sikker på at gearskiftet er sat til langsomme hastighed. Sæt gashåndtaget til SLOW position. Giv langsomt slib på pedalen.
4. Hvis De er nødt til at stoppe eller starte på en bakke, hav altid plads nok foran plænetraktoren til at rulle når De løsner bremsen og bruger koblingen.
5. Vær meget forsigtig når De ændrer retning på en bakke. Når De drejer på en skråning eller bakke, sæt gashåndtaget til SLOW position for at forhindre en ulykke.

Før motoren startes

Kontroller olien

BEMÆRK: Motoren blev sendt fra fabrikken fyldt med olie. Kontroller olieniveauet. Fyld olie på efter behov. Se motorfabrikantens instruktioner for hvilken type af benzin og olie der bør bruges.

1. Vær sikker på at plænetraktoren er i niveau.
BEMÆRK: Kontroller ikke olieniveauet mens motoren kører.
2. Kontroller olien. Følg proceduren i motorfabrikantens instruktioner.
3. Hvis nødvendigt, fyld olie på indtil olien når FULL mærket på målepinden. Mængden af olie der behøves for at hæve niveauet fra ADD til FULL er vist på målepinden. Fyld ikke for meget olie på.

Fyld benzin på



ADVARSEL: Brug altid en forsvarlig benzinbeholder. Ryg ikke mens de hælder benzin på benzintanken. Fyld ikke benzin på når De er i et indelukke. Stop motoren og lad den afkøle i adskillige minutter før benzinen fyldes på.

(Figur 6) Fyld benzintanken (1) til FULL (2) position med almindelig blyfri benzin. Brug ikke premium blyfri benzin. Vær sikker på at benzinen er frisk og ren. Blyholdig benzin vil øge aflejringer og afkorte ventilernes levetid.

Start af motoren



ADVARSEL: Det elektriske system har en kontrol til at sikre brugerens tilstedeværelse, bl.a. en kontakt i sædet. Disse komponenter medfører til det elektriske system om brugeren sidder i sædet. Dette system vil stoppe motoren, når brugeren forlader sædet, hvis klinge-kontrollen er sat til eller hvis gearskiftet er i gear. For Deres egen sikkerhed, vær altid sikker på at dette system fungerer korrekt.

BEMÆRK: Motoren vil ikke starte medmindre De trækker på kobling/bremse pedalen, eller trækker parkeringsbremsen, og sætter klinge-kontrollen til DISENGAGE position.

1. Træk kobling/bremse pedalen helt fremad. Hold foden på pedalen.

710530

2. Sæt gearskiftehåndtaget til neutral (N) position.
3. Vær sikker på at klinge-kontrollen er i DISENGAGE position.
4. Sæt gashåndtaget helt fremad til CHOKE eller FAST position. Nogle modeller har et separat chokerhåndtag. Træk chokeren til fuld CHOKE position.
5. Drej tændningsnøglen til START position.
BEMÆRK: Hvis motoren ikke starter efter fire eller fem forsøg, sæt da gashåndtaget til FAST position. Prøv igen at starte motoren. Hvis motoren ikke vil starte, se da PROBLEMLØSNINGSOVERSIGTEN.
6. Sæt langsomt gashåndtaget til SLOW position.
7. For at starte en varm motor, sæt gashåndtaget til en position mellem FAST og SLOW.

Råd om klipning og brug af opsamlingspose

1. For et bedre resultat, kontroller klippeniveauet på plænetraktorens klippeenhed. Se "Justering af plænetraktorens klippeenhed" i vedligeholdelsesektionen.
2. For at sikre at plænetraktorens klippeenhed klipper i niveau, vær sikker på at dækkene har det korrekte lufttryk.
3. Kontroller klingerne hver gang De bruger plænetraktoren. Udskift klingerne med det samme hvis de er bøjedede eller beskadigede. Kontroller også at bolten der holder klingerne fast er spændt.
4. Hold klingerne skarpe. Slidte klinger vil forårsage at græsspidserne bliver brune.
5. Klip ikke, og brug ikke opsamlingsposen, hvis græsset er vådt. Vådt græs vil ikke blive udslyngt korrekt. Lad græsset tørre før slåning.
6. Brug venstre side af plænetraktorens klippeenhed til at skære tæt ved genstande.
7. Klippet græs bør udslynges på det allerede klippede område. Dette sikrer en mere jævn udslyngning af det klippede græs.
8. Når De slår et stort område, start med at dreje til høje således at det klippede græs bliver udslyngt væk fra planter, hegn, indkørsler, etc. Efter en eller to omgange, slå til den modsatte side, ved at dreje til venstre, indtil De er færdig.
9. Hvis græsset er meget højt, slå i flere omgange for at mindske belastningen på motoren. Slå først med plænetraktorens klippeenhed i højeste position og sænk derefter plænetraktorens klippeenhed for den næste slåning.
10. For en bedre brug af motoren og en mere jævn udslyngning af det sålavede græs, brug altid motoren med gashåndtaget i FAST position.
11. Når De bruger en opsamlingspose, brug da motoren med gashåndtaget i FAST position og gearskiftet i første eller andet gear.
12. For et bedre resultat, slå med gearskiftet i en af de langsomme hastigheder.
13. For et bedre resultat, rens bunden og toppen af plænetraktorens klippeenhed efter hver brug. Desuden vil rengøring af plænetraktorens klippeenhed mindske risikoen for en brand.

VEDLIGEHOLDELSE

BEMÆRK: Illustrationer begynder på side 2.

Almindelig råd og vejledning

1. Det er ejerens ansvar at vedligeholde dette produkt. Korrekt vedligeholdelse vil forlænge produktets levetid og er også nødvendig for at være dækket af garantien.
2. Kontroller tændrøret, bremsen, smør plænetraktoren, og rens luftfilteret årligt.
3. Kontroller skruer og møtrikker. Vær sikker på at alle skruer og møtrikker er spændt.
4. Følg instruktionerne i vedligeholdelsesektionen for god brug og vedligeholdelse.



ADVARSEL: Før De kontrollerer, justerer, eller reparerer plænetraktoren, frakobl ledningen til tændrøret. Ved at frakoble ledningen til tændrøret forhindres motoren i at starte ved et uheld.

BEMÆRK: Drejningsmoment er målt i Nm. Denne måleenhed beskriver hvor stramt en bolt eller møtrik skal spændes. Drejningsmomentet måles med en momentnøgle.

Kontroller klingerne (Figur 7)



ADVARSEL: Før De kontrollerer eller tager klingerne af, frakobl ledningen til tændrøret. Hvis klingerne rammer en genstand, stop motoren. Kontroller plænetraktoren og klippeenheden for beskadigelse. Klingerne har skarpe ægge. Når De håndterer klingerne brug handsker eller andet materiale til at beskytte Deres hænder.

Hvis De holder klingerne (1) skarpe og kontrollerer for beskadigelse vil klingerne skære bedre og være sikrere at bruge. Kontroller regelmæssigt klingerne for udsædvanligt slid, revner eller anden beskadigelse. Kontroller regelmæssigt møtrikken (3) der holder klingerne (1). Møtrikken (3) skal være spændt. Hvis klingerne rammer en genstand, stop motoren. Frakobl ledningen til tændrøret. Kontroller om klingerne er bøjedede eller beskadigede. Kontroller klinge-koblingen (5) for beskadigelse. Før De bruger plænetraktoren, udskift beskadigede dele med originale reservedele. Kontakt et autoriseret værksted i Deres område. Hver tredje år bør De have et autoriseret værksted kontrollere klingerne eller udskifte dem med nye originale klinger.

Afmontering og montering af klingerne (Figur 7)

1. Fjern plænetraktorens klippeenhed. Se instruktionerne "Afmontage af plænetraktorens klippeenhed".
2. Brug et stykke træ til at forhindre at klingerne roterer.
3. Fjern møtrikken (3) der holder klingerne (1).
4. Kontroller klingerne (1) og klinge-koblingen (5) som beskrevet i instruktionerne "Klingeinspektion". Udskift en meget slidt eller beskadiget klinge med en original reserveklinge. Kontakt et autoriseret værksted i Deres område.
5. Rens toppen og bunden af plænetraktorens klippeenhed. Fjern al græs og snavs.



6. Monter **klingerne (1)** og **klinge koblingen (5)** på **akslen (6)**.
7. Monter **klingerne (1)** således at **løfte kanterne (7)** er oppe. Hvis **klingerne** sidder på hovedet vil de ikke klippe korrekt og kan forårsage en ulykke.
8. Fastgør **klingerne (1)** med originale skiver og **møtrikker (3)**. Vær sikker på at ydersiden af **Bellevilleskiven (2)** er mod **klingerne (1)**.



ADVARSEL: Sørg altid for at **møtrikken (3)** der holder **klingerne** er **spændt (1)**. En løs **møtrik** eller **klinge** kan forårsage en ulykke.

9. Spænd **møtrikken (3)** der holder **klingerne (1)** til et drejningsmoment af 41,5 Nm.
10. Monter **plænetraktorens klippeenhed**. Se "Afmontning af plænetraktorens klippeenhed".

Justering af klinge kontrollen



ADVARSEL: For at forhindre skade, må **klinge kontrollen** fungere korrekt.

I normal brug behøver **klinge kontrollen** ingen justering. Imidlertid, hvis resultatet af græsslåningen bliver dårligere eller kvaliteten af slåningen er dårlig, gør som følger.

1. Når De slår, vær sikker på at gashåndtaget er i **FAST** position.
2. (**Figur 8**) Sæt **klinge kontrollen** til **DISENGAGE** position (1).
3. Stop motoren. Frakobl ledningen til **tændrøret**.
4. Kontroller **klingerne**. Hold **klingerne** skarpe. En klinge der ikke er skarp vil forårsage at græsspidserne bliver brune.
5. (**Figur 9**) Frakobl **klinge fjederen (2)** fra **klinge kontrolskiftet (1)**. Sæt **klinge fjederen (2)** i det **midterste hul (4)**. Dette vil øge spændingen på **plænetraktorens drivrem**.
6. Fastgør ledningen til **tændrøret**. Slå et lille stykke og kontroller igen kvaliteten af slåningen. Om nødvendigt, sæt **klinge fjederen (2)** til det **nederste hul (5)**.
7. Kontroller igen kvaliteten af slåningen. Hvis kvaliteten af slåningen ikke er bedre, udskift **plænetraktorens drivrem**. Se "Udskiftning af plænetraktorens drivrem". Hvis udskiftning af drivremmen ikke udbeder problemet, tag da **plænetraktoren** til et autoriseret værksted.
8. Sæt **klinge kontrollen** til **DISENGAGE** position. Stop motoren.
9. (**Figur 10**) Kontroller brugen af **klinge bremsen**. Roter **remskiverne** med hånden. Vær sikker på at **bremse belægningerne (1)** sidder tæt mod **remskiverne**.



ADVARSEL: Hvis **bremse belægningerne (1)** ikke sidder tæt mod **remskiverne**, tag da **plænetraktoren** til et autoriseret værksted.

10. (**Figur 8**) Sæt **klinge kontrollen** til **ENGAGE** position (2).

11. (**Figur 10**) Kontroller **belægningerne** på **klinge bremsen (7)**. Hvis **belægningerne** er meget slidte eller beskadigede, udskift **bremse belægningens enhed**. Korrekte reservedele og assistance kan fås hos et autoriseret værksted.

710530

12. Fastgør ledningen til **tændrøret**. Slå et lille stykke og kontroller igen brugen af **klinge kontrollen**.
13. Når De sætter **klinge kontrollen** til **DISENGAGE** position, vil al bevægelse stoppe indenfor fem sekunder. Hvis **remmen** stadig er i bevægelse eller **klingerne** fortsætter med at rotere, sæt og løs da **klinge kontrollen** fem gange for at fjerne overflødig gummi fra en ny drivrem. Hvis De behøver hjælp, tag **plænetraktoren** til et autoriseret værksted.
14. (**Figur 9**) Hvis De udskifter **plænetraktorens drivrem**, sæt **klinge fjederen (2)** i det **øverste hul (3)**.

Justering af gearskiftet (Figur 19)

Hvis **NEUTRAL** positionen på gearskiftet ikke stemmer overens med **neutral** positionen på gearkassen, juster da gearskiftet som følger.

1. Stop motoren.
2. Afmonter **justeringsmøtrikken (2)** fra **gearskiftebeslaget (3)**.
3. Vær sikker på at gearskiftet er i **NEUTRAL** position.
4. Skub **plænetraktoren** fremad. Vær sikker på at gearkassen er i **neutral**.
5. For at sætte **justeringsmøtrikken (2)** ud for hullet i **gearskiftebeslaget (3)**, drej **justeringsmøtrikken (2)**.
6. Forbind **justeringsmøtrikken (2)** til **gearskiftebeslaget (3)**.
7. Vær sikker på at **NEUTRAL** positionen på gearskiftet er ud for **neutral** positionen på gearkassen.

Kontrol og justering af koblingen (Figur 12)

Hvis drivremmen er løs, vil koblingen glide når De kører op ad bakke, trækker et tungt læs, eller **plænetraktoren** vil ikke bevæge sig fremad. Juster koblingen som følger.



ADVARSEL: Før De kontrollerer, justerer eller reparerer **plænetraktoren**, frakobl ledningen til **tændrøret**. Fjern ledningen fra **tændrøret** for at forhindre at motoren starter ved et uheld.

1. Kontroller at drivremmen er lagt korrekt. Vær sikker at **remmen** er monteret korrekt og er i alle **remsporerne**.
2. Fjern **splitten (1)**, **skiven (2)**, og **bremse fjederen (3)** fra **justeringsmøtrikken (4)**.
3. Frakobl den **justerbare møtrik (4)** fra **bremsehåndtagsenheden (5)** og **parkeringsbremsebeslaget (6)**.
4. Sæt hullerne i **bremsehåndtaget (5)** ud for hullet i rammen. Hold **bremsehåndtaget (5)** på plads med en 6 mm split eller bolt (7).
5. Træk **koblingsstammen** fremad indtil den er stram. Drej den **justerbare møtrik (4)** indtil møtrikken passer i hullet i **bremsehåndtaget (5)**.
6. Saml den **justerbare møtrik (4)** med **parkeringsbremsebeslaget (6)**, **bremsehåndtaget (5)** og **bremse fjederen (3)**. Fastgør med **skive (2)** og **split (1)**.
7. Fjern 6 mm **splitten (bolten) (7)**.

18



8. Hvis **remmen** stadigvæk glider efter at koblingen er justeret, så er drivremmen slidt eller beskadiget og må udskiftes. Se "Udskiftning af drivremmen".

Kontrol og justering af kørebremsen (Figur 13)

Træk **kobling/bremse pedalen** helt fremad. Træk **parkeringsbremsen**. Sæt gearskiftet til **neutral (N)** position. Skub **plænetraktoren**. Hvis **baghjulene** roterer, juster eller udskift **bremse belægningerne**. Juster **kørebremsen (1)** som følger.

1. **Kørebremsen (1)** er placeret på højre side af **gearkassen (3)**.
2. Vær sikker på at **parkeringsbremsen** er taget og gearskiftet i **neutral (N)**. Drej den **søskantede møtrik (2)** med uret indtil **baghjulene** ikke drejer når **plænetraktoren** skubbes fremad.
3. Løs **parkeringsbremsen** og skub **plænetraktoren**. Hvis **plænetraktoren** ikke ruller, drej da den **søskantede møtrik (2)** mod uret indtil **plænetraktoren** ruller.
4. Træk **parkeringsbremsen**. Skub **plænetraktoren**. Hvis **baghjulene** ikke drejer rundt, er **kørebremsen (1)** justeret korrekt. Løs **parkeringsbremsen**.



ADVARSEL: Hvis De ikke kan justere **kørebremsen** korrekt, udskift da **bremse belægningerne**. Få korrekte reservedele og assistance fra et autoriseret værksted.

Afmontning af batteriet (Figur 4)

For at oplade eller rense **batteriet (1)**, afmonter **batteriet (1)** fra **plænetraktoren** som følger.



ADVARSEL: For at forhindre gnister, afkobl det sorte batteri kabel (8) fra den negative (-) terminal for De afkobler det røde kabel (5).



ADVARSEL: Batteriet indeholder svovlsyre som kan forårsage skade på hud, øjne og tøj. Hvis der kommer syre på hud, øjne eller tøj, skyl omgående med vand.

1. Afkobl det sorte kabel (8) fra den negative (-) terminal.
2. Afkobl det røde kabel (5) fra den positive (+) terminal (4).
3. Løft **batteribakken (3)** og **batteriet (1)** ud af **plænetraktoren**.

Opladning af batteriet (Figur 4)



ADVARSEL: Ryg ikke, når De oplader batteriet. Hold batteriet væk fra gnister. Dampene fra batterisyrer kan forårsage en eksplosion.

1. Afmonter **batteriet (1)** for opladning.
2. Brug en 12 volt batterioplader til at oplade **batteriet (1)**. Oplad med 6 Ampere i 1 time.
3. Monter **batteriet (1)**.



ADVARSEL: For at forhindre gnister, fastgør det røde kabel til den positive (+) terminal for De forbinde det sorte kabel.

4. Fastgør det røde kabel (5) til den positive (+) terminal (4) med skruer og møtrikker som vist.



5. Fastgør det sorte kabel (8) til den negative (-) terminal med skruer og motrikker som vist.

Justering af niveauet for klippeenheden (Figur 14 og Figur 15)

Hvis plænetraktorens klippeenhed er i niveau, vil klingerne skære lettere og resultatet være bedre.



ADVARSEL: Før De kontrollerer, justerer, eller reparerer plænetraktoren, afmonter ledningen til tændrøret. Fjern tændrørsledningen for at forhindre at motoren starter ved et uheld

1. Vær sikker på at plænetraktoren står på en hård flad overflade.
2. Kontroller lufttrykket i dækkene. Hvis lufttrykket ikke er korrekt, vil klippeenheden ikke klippe i niveau. Det korrekte dæktryk er: Forhjul 0.97 BAR (14 PSI), baghjul 0.69 BAR (10 PSI).
3. (Figur 14) Sæt løftehåndtaget (1) til laveste klippeposition (2).



ADVARSEL: Løftehåndtaget (3) er fjederbelastet. Vær sikker på at løftehåndtaget (3) er låst i laveste klippeposition (2).

4. (Figur 15) Løs venstre og højre justerknapp (1). Skub ned på begge sider af klippeenheden. Vær sikker på at begge sider af klippeenheden berører en flad overflade.
5. Spænd den venstre og højre justerknapp (1).
6. (Figur 14) Løft løftehåndtaget (1).
7. Slå et lille stykke. Hvis højden af klipningen ikke er jævn, gentag trinene beskrevet ovenfor.

Smøring (Figur 16)



Modeller med smørekopper:
Smør med en smørepistol.
Påsmør fedt med en børste som vist.
Smør de viste områder med motorolie.

BEMÆRK: Smør fedt på styretøjsenheden.
FORSIGTIG: Hvis plænetraktoren bruges i et tørt område med sand, brug da en tør grafit spray til at smøre plænetraktoren.

Kontroller dækkene

Kontroller lufttrykket i dækkene. Dæk med for højt lufttryk vil forårsage plænetraktoren til at køre ujævnt. Desuden vil forkert lufttryk forhindre klippeenheden i at klippe i niveau. Det korrekte dæktryk er: Forhjul 0.97 BAR (14 PSI), baghjul 0.69 BAR (10 PSI).

Udskiftning af drivremmen

1. Afmonter klippeenheden. Se instruktionerne "Afmontning af plænetraktorens klippeenhed".

710530

2. Træk pedalen helt frem og træk parkeringsbremsen.
3. (Figur 17) Afmonter tomgangsremskiven (1).
4. (Figur 18) For at komme til remsporerne (1), afmonter batteriet og batteribakken. Se "Afmontning af batteriet".
5. Løs remsporerne (1) ved drivremskiven (2).
6. (Figur 17) Afmonter drivremmen (3) fra drivremskiven (4).
7. (Figur 19) Afmonter justermotrikken (2) fra gearskiftebeslaget (3). Træk drivremmen over gearskiftebeslaget (3).
8. (Figur 20) For at afmontere drivremmen (1) fra remskiven (2), træk forenden af remmen under remskiven (2) og derefter tilbage mellem remskiven og styrepladen (3).
9. (Figur 21) Afmonter panelet (1).
10. Tag skruerne (4) som holder ratstammeenheden (2) af. Løft rattet og ratstammeenheden (2). Træk drivremmen (3) under ratstammeenheden (2).
11. Tag drivremmen af. Korrekte reservedele og assistance kan fås fra et autoriseret værksted i Deres område.
12. For at montere drivremmen, følg ovennævnte procedure i omvendt rækkefølge.
13. (Figur 22) Kontroller at drivremmen er i de rigtige spor (1). Vær sikker på at drivremmen er monteret korrekt på tomgangsremskiven (2). Vær sikker på at ratstammeenheden (3) er indenfor drivremmen (1).

Udskiftning af klippeenhedens drivrem (Figur 10)

1. Afmonter klippeenheden. Se instruktionerne "Afmontning af plænetraktorens klippeenhed".
2. Træk remholderen (1) væk fra tomgangsremskiven (2) og afmonter klippeenhedens drivrem (3).
3. Træk remholderen (4) væk fra den højre akselremskive (5) og afmonter klippeenhedens drivrem (3).
4. Træk remholderen (4) væk fra venstre akselremskive (6) og afmonter klippeenhedens drivrem (3). Korrekte reservedele og assistance kan fås fra et autoriseret værksted i Deres område.
5. For at montere klippeenhedens drivrem, følg ovennævnte procedure i omvendt rækkefølge.

Afmontning af plænetraktorens klippeenhed (Figur 23)

1. Sæt klingekontrollen (1) til DISENGAGE position.
2. Sæt løftehåndtaget (2) til positionen for justering klippeenhedens niveau.
3. Afmonter splitterne og skiverne fra justerarmene (3). Se illustrationer "C" og "D".

19



4. Afmonter splitterne og skiverne fra ophængningsledet (4). Se illustrationer "A" og "B".
5. Afkobl udtræksfjederen (5) fra klingekontrollstangen (6). Se illustration "E".
6. Afkobl det forreste beslag (9) fra akselstøten. Se illustration "F".
7. Afmonter klippeenhedens drivrem (7) fra remskiven (8).
8. Træk klippeenheden væk fra højre side af plænetraktoren.
9. For at montere klippeenheden, følg ovennævnte procedure i omvendt rækkefølge.

Udskiftning af sikringen

Hvis sikringen er gået vil motoren ikke starte. Afmonter sikringen og udskift med en 15 Amperre bilsikring.

Opbevaring (over 30 dage)

Ved afslutning af brug for året, følg følgende procedure for opbevaring af plænetraktoren.

1. Dræn benzinen fra karburatoren og benzintanken. Skift motorolien. Se motorfabrikantens instruktioner.
2. Rengør hele plænetraktoren.
3. Oplad batteriet.

Bestilling af reservedele

Reservedele er vist enten på de sidste sider af denne instruktionsbog eller i en separat reservedelsbog.

Brug kun reservedele der er godkendt eller autoriseret af fabrikanten. Bogstavet som afslutter reservedelsnummeret indikerer hvilken type finish reservedelen har, C for forkromning, Z for forzinkning og PA for indkøbt del. Det er vigtigt, at de inkluderer denne betegnelse når De bestiller en reservedel. Brug ikke tilbehør eller dele som ikke er udtrykkeligt anbefalet til denne plæneklipper. For at modtage den rigtige reservedel, må De opgive modelnummeret på Deres plæneklipper (se navneskiltet).

Reservedele, undtaget til motoren, gearet, transakslen og differentialet, kan fås i den butik hvor plæneklipperen blev købt, eller hos et værksted anbefalet af butikken.

Hvis De ikke er i stand til at få reservedele eller service som beskrevet ovenfor, kontakt da: Murray Export Sales B.V., Baarerstrasse 75, 6300 Zug, Switzerland. Telefonopringninger betalt af modtageren vil ikke blive accepteret.

Reservedele til motoren, transakslen og differentialet kan fås hos fabrikantens autoriserede værksteder som er listet i telefonfagbogen.

Se også de separate motor og gear garantier for bestilling af reservedele.

Ved bestilling er følgende information nødvendig:

- (1) Modelnummeret
- (2) Serienummer
- (3) Reservedelsnummer
- (4) Antal



PROBLEMLØSNINGSOVERSIGT

PROBLEM: Motoren vil ikke starte.

1. Følg trinene i "Start af motoren" i denne bog.
2. Modeller med selvstarter: Rengør batteriterminalerne. Spænd kablerne.
3. Kontroller om der er løse ledninger. Spænd kontakterne. (Se ledningsdiagrammet.)
4. Dræn benzintanken. Rengør benzinslangen. Udskift benzinfiltret.
5. Fjern tændrøret. Sæt gashåndtaget til SLOW position. Drej tændingsnøglen til ON position. Prøv at starte motoren flere gange. Monter tændrøret.
6. Udskift tændrøret.
7. Juster karburatoren.

PROBLEM: Motoren vil ikke dreje.

1. Følg trinene i "Start af Motoren" i denne bog.
2. Modeller med selvstarter: Kontroller niveauet af syre i batteriet. Om nødvendigt, tilsæt vand. Oplad batteriet.
3. Udskift sikringen.
4. Kontroller ledningsholderen for beskadigelse og løse forbindelser. Reparer beskadigede ledninger.
5. Modeller med selvstarter: Udskift starterrelæet. Modeller med trækstart: Udskift træksheden.

PROBLEM: Motoren er svær at starte.

1. Juster karburatoren.
2. Udskift tændrøret.
3. Udskift benzinfiltret.

PROBLEM: Motoren kører ikke jævnt eller taber kraft.

1. Kontroller olien.
2. Rengør luftfiltret.
3. Rengør luftskærmen.
4. Udskift tændrøret.
5. Motoren arbejder for hårdt. Brug et lavere gear.
6. Juster karburatoren.
7. Udskift benzinfiltret.

PROBLEM: Motoren kører ikke jævnt ved høj hastighed.

1. Udskift tændrøret.

2. Juster gashåndtaget.
3. Rengør luftfiltret.
4. Udskift benzinfiltret.

PROBLEM: Motoren stopper når klingerne sættes til.

1. For at aktivere sædekontakten, sid altid i midten af sædet.
2. Kontroller ledningsholderen for beskadigelse og løse forbindelser. Reparer beskadigede ledninger.

PROBLEM: Motoren stopper på skråninger.

1. Slå op og ned af skråninger. Slå aldrig på tværs af skråninger.
2. For at aktivere sædekontakten, sid altid i midten af sædet.

PROBLEM: Motoren vil ikke køre i tomgang.

1. Udskift tændrøret.
2. Rengør luftfiltret.
3. Juster karburatoren.
4. Juster gashåndtaget.
5. Dræn benzintanken. Rengør benzinslangen. Udskift benzinfiltret.

PROBLEM: En ophedet motor forårsager tab af kraft.

1. Rengør luftskærmen.
2. Kontroller olien.
3. Juster karburatoren.
4. Udskift benzinfiltret.

PROBLEM: Overdreven vibration.

1. Udskift klingerne.
2. Kontroller om motorskruerne er løse.
3. Sænk lufttrykket i dækkene.
4. Juster karburatoren.
5. Kontroller for en beskadiget drivrem eller beskadiget remskive. Udskift de beskadigede dele.

PROBLEM: Græsset bliver ikke udslunget korrekt.

1. Stop motoren. Rengør klippeenheden.
2. Løft klippehøjden.
3. Udskift eller skærp klingerne.
4. Sæt gearskiftet til en langsommere hastighed.

5. Sæt gashåndtaget til FAST position.
6. Udskift fjederen for klingetomgangen.

PROBLEM: Klippeenheden klipper ikke i niveau.

1. Kontroller lufttrykket i dækkene.
2. Juster niveauet af klippeenheden.
3. Kontroller forakslen. Hvis forakslen ikke drejer frit, løs akselboltene.

PROBLEM: Klingerne vil ikke rotere.

1. Kontroller klippehedens drivrem. Vær sikker på at remmen er monteret korrekt.
2. Udskift klippehedens drivrem.

PROBLEM: Plænetraktoren vil ikke køre når koblingen sættes til.

1. Kontroller drivremmen. Vær sikker på at remmen er monteret korrekt.
2. Juster koblingen.
3. Udskift drivremmen.

PROBLEM: Plænetraktoren taber fart eller stopper når koblingen sættes til.

1. Juster koblingen.
2. Udskift drivremmen.

PROBLEM: Når kobling/bremse pedalen slippes høres en lyd fra en rem.

1. Midlertidig lyd fra en rem har ingen indflydelse på brug af plænetraktoren. Hvis lyden fortsætter, kontroller at remmen er lagt korrekt. Vær sikker på at remmen er inde i alle remspor.
2. Hvis lyden fortsætter, juster koblingen.

PROBLEM: Baghjulene snurrer rundt på ujævnt terræn.

1. Kontroller forakslen. Hvis forakslen ikke drejer frit, løs da akselboltene.

PROBLEM: Transakslen (kombinationen af gearkasse og differentiale) er svær at skifte mellem gearene mens motoren kører og koblingen er trykket ned.

1. Kontroller koblingens justering, og vær sikker på at remmen stopper når koblingspedalen er trykket i bund mens gearskiftet er i (N) neutral.
2. Kontroller remsporene rundt om remskiven for transakslen. Vær sikker på at remsporene ikke rører ved remskiven.

