

BETJNINGSVEJLEDNING

TEXAS PLÆNETRAKTOR

MODEL

125-96

1998.



F-98905

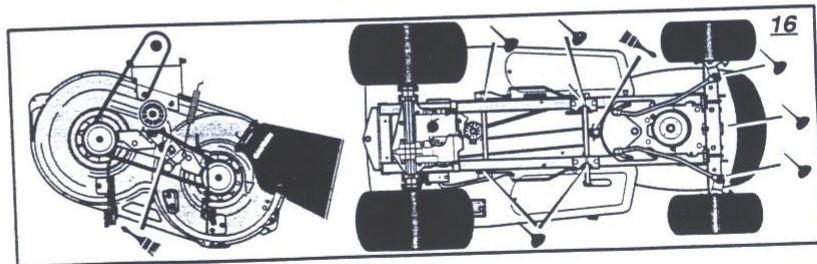
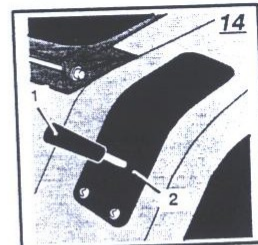
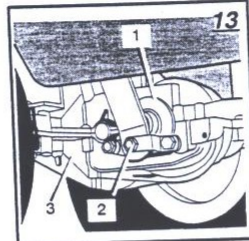
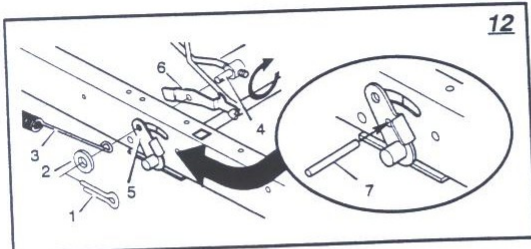
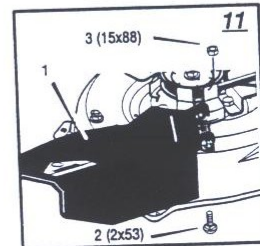
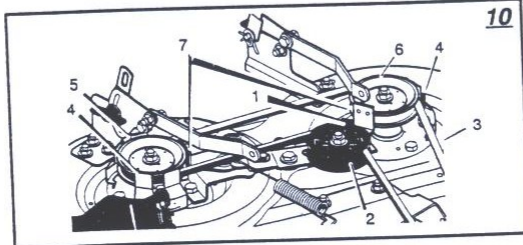
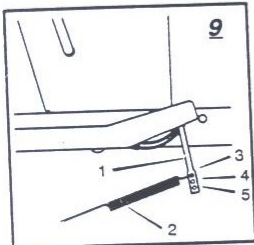
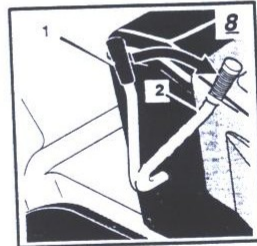
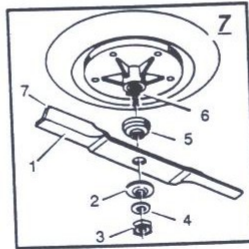
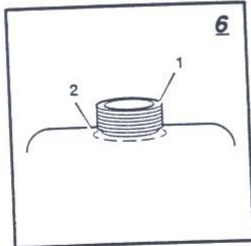
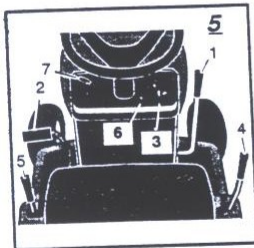
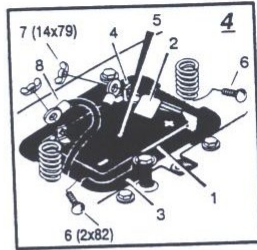
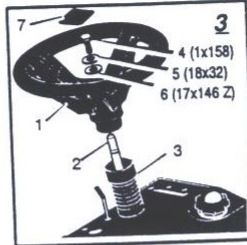
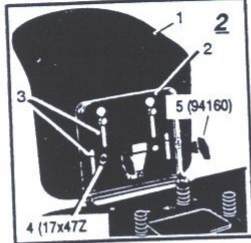
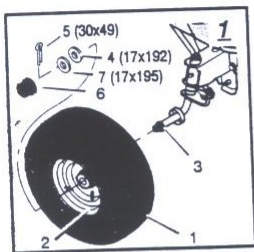

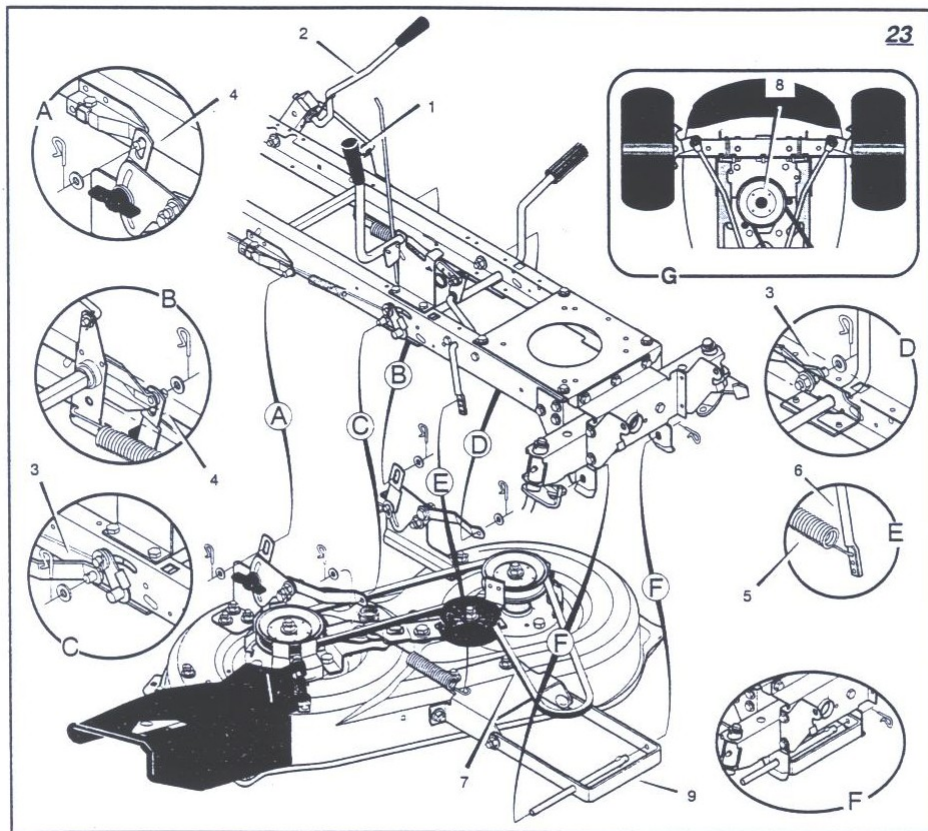
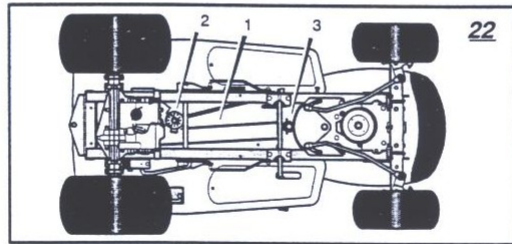
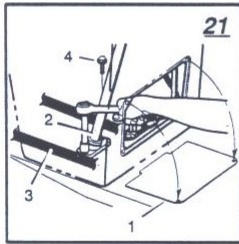
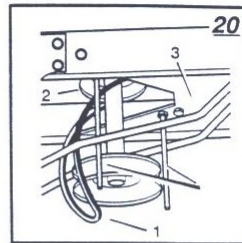
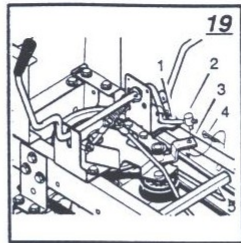
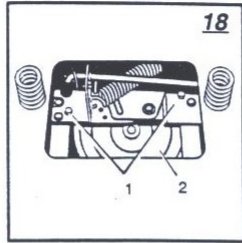
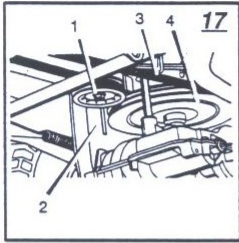

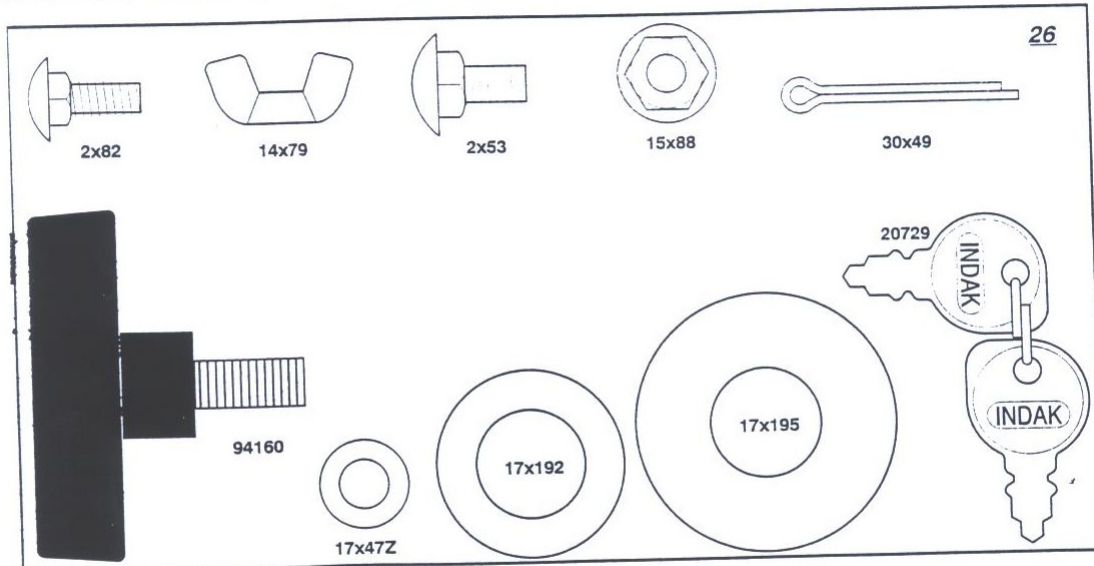
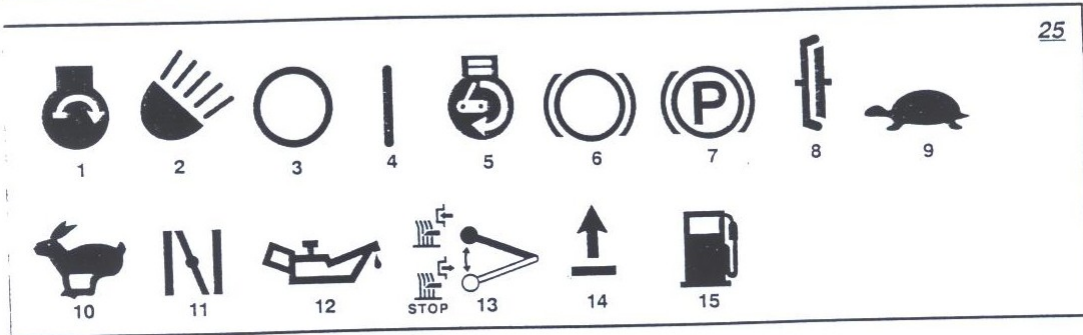
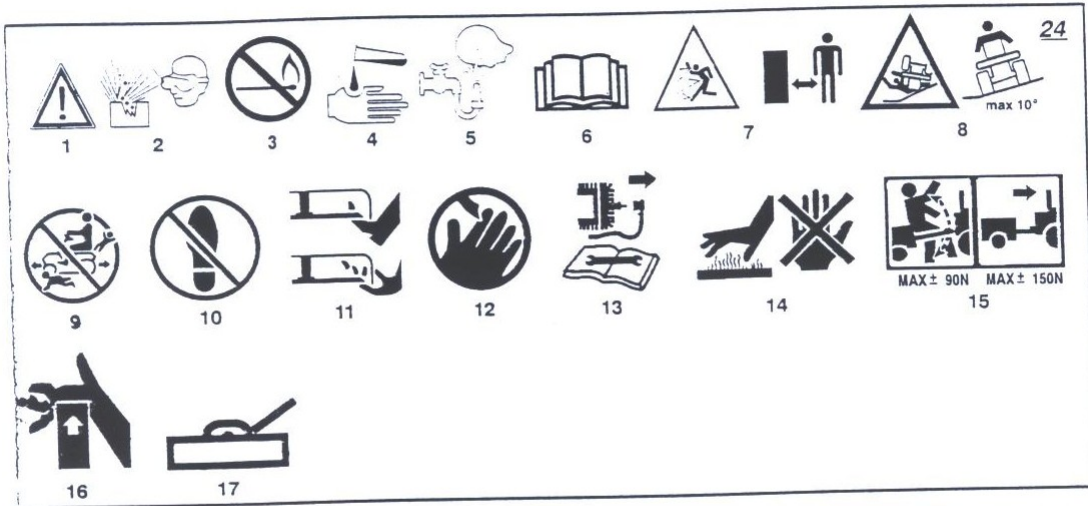

TROUBLESHOOTING SCHEMA**PROBLEEM: De motor slaat niet aan.**

1. Volg de aanwijzingen onder "Starten van de motor" op.
2. Modellen met elektrische start: Maak de accuklemmen schoon en verbind ze daarna goed.
3. Kijk of er een draad los zit. Kijk of de limiet-schakelaars vast zitten. (Zie het bedradings-schema.)
4. Tap de benzinetank af, maak de benzineleiding schoon en vervang het benzinefilter.
5. Verwijder de bougie(s). Zet de choke in de SLOW stand. Draai het contactsleuteltje in de ON stand. Probeer de motor enige malen te starten. Plaats de bougie weer terug.
6. Vervang de bougie.
7. Stel de carburateur bij.

PROBLEEM: De motor wil niet draaien.

1. Volg de aanwijzingen onder "Starten van de motor" op.
2. Modellen met elektrische start: controleer het niveau van het accuzuur in de accu. Voeg eventueel water toe. Laad de accu op.
3. Vervang de zekering.
4. Controleer de kabelboom op schade of een losse verbinding. Vervang de beschadigde draad.
5. Modellen met elektrische start: vervang de solenoïde. Modellen met trekstart: vervang de module.

PROBLEEM: De motor slaat moeilijk aan.

1. Stel de carburateur bij.
2. Vervang de bougie.
3. Vervang het benzinefilter.

PROBLEEM: De motor loopt onregelmatig of met gereduceerd vermogen.

1. Peil de olie.
2. Maak het luchtfilter schoon.
3. Maak het buitenste stalen luchtfilter schoon.
4. Vervang de bougie.
5. De motor wordt te zwaar belast. Schakel in een lagere versnelling.
6. Stel de carburateur bij.
7. Vervang het benzinefilter.

PROBLEEM: De motor loopt onregelmatig bij hoge snelheden.

1. Vervang de bougie.
2. Stel de choke beter af.

3. Vervang het luchtfilter.
4. Vervang het benzinefilter.

PROBLEEM: De motor slaat af als de messen worden ingeschakeld.

1. Zit altijd in het midden van de stoel om de sensor te activeren.
2. Controleer de kabelboom op schade of een losse verbinding. Vervang de beschadigde draad.

PROBLEEM: De motor slaat af op een helling.

1. Maai altijd de helling op en af, nooit parallel aan de helling.
2. Zit altijd in het midden van de stoel om de sensor te activeren.

PROBLEEM: De motor wil niet stationair draaien.

1. Vervang de bougie.
2. Maak het luchtfilter schoon.
3. Stel de carburateur bij.
4. Stel de choke beter af.
5. Tap de benzinetank af, maak de benzineleiding schoon en vervang het benzinefilter.

PROBLEEM: Als de motor heet is neemt het vermogen af.

1. Maak het buitenste stalen luchtfilter schoon.
2. Peil de olie.
3. Stel de carburateur bij.
4. Vervang het benzinefilter.

PROBLEEM: De machine trilt erg.

1. Vervang het mes.
2. Controleer op losse motorbouten.
3. Verminder de bandenspanning.
4. Stel de carburateur bij.
5. Kijk na op een beschadigde aandrijfriem of schijf. Vervang de beschadigde onderdelen.

PROBLEEM: Het gemaaide gras wordt niet goed uitgeworpen.

1. Stop de motor en maak de maaibehuizing schoon.
2. Stel in op een hoger maainiveau.
3. Vervang of slijp het (de) mes(sen).
4. Schakel de versnelling in een lagere snelheid.
5. Zet de gashendel in de FAST stand.
6. Vervang de veer die het (de) mes(sen) uit-schakelt.

PROBLEEM: De maaibehuizing maait niet egaal.

1. Controleer de bandenspanning.
2. Stel de hoogte van de maaibehuizing bij.
3. Controleer de vooras. Als deze niet vrij kan scharnieren, moeten de asbouten worden losgedraaid.

PROBLEEM: De messen willen niet draaien.

1. Controleer de maaiaandrijfriem. Zorg ervoor dat de riem goed zit.
2. Vervang de maaiaandrijfriem.

PROBLEEM: De machine gaat niet rijden terwijl de koppeling ingeschakeld is.

1. Controleer de hoofdaandrijfriem. Zorg ervoor dat de riem goed zit.
2. Stel de koppeling bij.
3. Vervang de hoofdaandrijfriem.

PROBLEEM: De machine gaat langzamer rijden of stopt geheel als de koppeling wordt ingeschakeld.

1. Stel de koppeling bij.
2. Vervang de hoofdaandrijfriem.

PROBLEEM: Als u de koppeling/rem laat opkomen hoort u de aandrijfriem.

1. Kortdurig geluid van de riem duidt niet op foutieve werking van de machine. Controleer of de riem goed loopt, indien het geluid blijft aanhouden. Zorg dat de riem binnen alle geleidingen loopt.
2. Indien het geluid blijft aanhouden, moet u de koppeling afstellen.

PROBLEEM: De achterwielen slaan op hol op oneffen terrein.

1. Controleer de vooras. Als deze niet vrij kan scharnieren, moeten de asbouten worden losgedraaid.

PROBLEEM: Het is moeilijk van de ene versnelling naar de andere te schakelen, terwijl de motor loopt en de koppeling is ingetrapt.

1. Controleer of de koppeling goed is afgesteld. De aandrijfriem moet ophouden met draaien als de koppeling is ingetrapt en de versnelling in neutraal (N) staat.
2. Controleer de riemgeleidingen rond de versnellings-schijf. Zorg dat de geleidingen niet tegen de schijf aandrukken.

INDHOLD

INTERNATIONALE ILLUSTRATIONER 14
INFORMATION TIL EJEREN 15
SIKKER BRUG 15
SAMLING AF PLÆNETRAKTOREN 16
BRUG AF PLÆNETRAKTOREN 17
VEDLIGEHOLDELSE 18
PROBLEMLØSNINGSOVERSIGT 21

MURRAY, INC.

TO ÅRS BEGRÆNSET GARANTI

Murray, Inc. Garanterer til den oprindelige ejer at denne plænetraktor vil være fri for defekter i materialer og forarbejdning under normal brug og service i en periode af to (2) år fra købsdatoen; Imidlertid dækker denne garanti ikke motoren, tilbehør (så som sneslyng, sneklinger, opsamlingsposer og plove), gear, batterier og dele udsat for normalt slid (med undtagelse som beskrevet nedenfor) eller transaksler (kombination af gearkasse og differential), idet fabrikantene for disse dele udsteder deres egne garantier og stiller service til rådighed gennem deres egne autoriserede værksteder. For yderligere information, se garantierne som dækker disse dele. Hvis De er usikker på om Deres plænetraktor har, eller er udstyret med, en eller flere af disse dele, ret henvendelse til deres forhandler eller indkøber. I henhold til betingelserne og forholdene i denne begrænsede

garanti, skal vi, efter vor skøn, reparere eller udskifte alle dele dækket af denne begrænsede garanti under garantiperioden uden udgift til den oprindelige ejer.

I tilfælde af at batteriet viser sig at være defekt indenfor halvfems (90) dage fra købsdatoen, vil vi udskifte batteriet uden omkostning til ejeren. Hvis batteriet viser sig at være defekt efter halvfems (90) dage men indenfor ethundredeogtyve (120) dage fra købsdatoen, vil vi udskifte det for halvdelen (1/2) af gældende udsalgspris på tidspunktet for returneringen af batteriet.

Dele der er udsat for normalt slid er defineret som remme, klinger, klingekoblere, dæk, lygter og sædebetræk. Disse dele er garanteret fri for defekter i materialer og forarbejdning ved levering af produktet. Enhver reklamation for en reparation eller udskiftning af dele udsat for normalt slid må foretages indenfor tredivet (30) dage fra købsdatoen. Ingen reklamationer som involverer skade forårsaget af overdreven brug, misbrug eller forkert brug vil blive honoreret.

Denne to(2) års begrænsede garanti udstedt af Murray, Inc. er Deres eneste retsmiddel. Imidlertid er denne garanti ikke gældende, og dækker ikke, for plænetraktorer der er blevet ændret ved, misbrugt eller brugt til udlejning eller anden kommerciel og/eller professionel (ikke-privat) brug. Deres garanti dækker ikke mindre mekaniske justeringer som ikke skyldes en defekt i materialer eller forarbejdning. For assistance med at fore-

tage sådanne justeringer, henvises der til instruktionsbogen.

Hvis De ønsker at reklamere under denne to (2) års begrænsede garanti udstedt af Murray, Inc., returner plænetraktoren (eller hvis autoriseret på forhånd, den defekte del) sammen med købskvittering til et autoriseret værksted i Deres område. For at finde nærmeste autoriserede værksted, kontakt distributoren eller forhandleren i deres område opført i listen som kom med plænetraktoren, eller slå op i Deres lokale telefonbog. Hvis De returnerer hele plænetraktoren, vil den blive repareret. Hvis vi kun godkender returnering af den defekte del, vil vi enten udskifte eller reparere denne del. I tilfælde af defekt i gearret eller differential (til forskel fra transakslen), må hele gearret eller differentialet returneres, idet de indeholder dele der ikke kan repareres af brugeren. Denne to (2) års begrænsede garanti fra Murray, Inc. giver Dem specifikke legale rettigheder. De har muligvis også andre rettigheder som er lokalt bestemte. Denne begrænsede garanti erstatter alle andre udtrykkelige eller indforståede garantier, inklusive garantier for salg og garantier for egnethed for brug til et bestemt formål. Hvis De har behov for yderligere information om denne skriftlige garanti, eller assistance med at modtage service, skriv til: Murray, Inc., International Sales, PO Box 268, Brentwood, TN 37024, USA. Fax (615) 373-6633.

INTERNATIONALE ILLUSTRATIONER

VIGTIGT: De følgende illustrationer er placeret på Deres plænetraktor eller i litteraturen som fulgte med. Før De bruger plænetraktoren, læs og forstå formålet med hver illustration.

BEMÆRK: Illustrationer begynder på side 2.

Advarsel- og sikkerhedsillustrationer (Figur 24)

- 1 Advarsel
- 2 Beskyt øjne. Eksplosive dampe kan forårsage blindhed eller skade.
- 3 Ingen gnister, flammer eller rygning.
- 4 Svovlsyre kan forårsage blindhed eller alvorlige brandsår.
- 5 Rens omgående øjnene med vand. Søg lægehjælp med det samme.

- 6 VIGTIGT: Læs ejerens håndbog før brug af denne maskine.
- 7 ADVARSEL: Udslyngede genstande. Hold omkringstående væk. Læs brugerinstruktionerne før brug af denne maskine.
- 8 ADVARSEL: Brug ikke denne maskine på skråninger der hælder mere end 10 grader.
- 9 FARE: Hold personer, især børn, væk fra plænetraktoren.
- 10 FARE: Træd ikke her.
- 11 FARE: Hold fødder og hænder væk fra de roterende klinger.
- 12 FARE: Hold hænderne væk fra de roterende klinger.
- 13 FARE: Afkobl tændrørslinningen før De arbejder på plænetraktoren.
- 14 ADVARSEL: Meget varm overflade.
- 15 ADVARSEL: Vær agtpågivende når de tilkobler eller frakobler tilbehør.
- 16 ADVARSEL: Knuste Fingre

- 17 Kun i dækslets lige position.

Instrument- og brugerillustrationer (Figur 25)

- 1 Startet motor
- 2 Lygter
- 3 Stoppet motor
- 4 Stoppet motor
- 5 Motoren kører
- 6 Bremse
- 7 Parkeringsbremse
- 8 Kobling
- 9 Langsomt
- 10 Hurtigt
- 11 Choker
- 12 Olie
- 13 Klingekontrol
- 14 Løft
- 15 Benzin

MURRAY, INC	
MODEL NO.: 38516x52A	CE
SKU No.:	
YEAR: XXXX	100
SERIAL NO.:	
2800 min-1	
163 kg	
Manufactured in Lawrenceburg, TN 38464, U.S.A.	

Bekendtgjorte vibrationsniveauer i henhold til regulativ 89/392/EEC.

Vibrationsniveau: Sædet < 0,5 m/s², Rattet 2,95 m/s²
 Højre trinbræt 0,79 m/s², Venstre trinbræt 0,81 m/s²

Værdierne målt med brugeren i brugerposition mens maskinen er i brug stående på græsbelædt overflade ved 2800 min-1.

Bekendtgjorte luftbårne støjniveauer er indenfor de specificerede værdier i regulativ 84/538/EEC. De specificerede værdier blev målt i overensstemmelse med regulativ 81/1051/EEC.

Støjniveau 100 dB(A)

Lydtryksniveau

ved brugerens ører 87,3 dB(A) venstre; 87,1 dB(A) højre.

INFORMATION TIL EJEREN

Kend Deres produkt: Hvis De forstår plænetraktorens indretning og brug vil De få det bedste resultat. Mens De læser denne håndbog, sammenlign illustrationerne med plænetraktoren. Lær placeringen og funktionen af instrumenterne. For at forhindre en ulykke, følg brugerinstruktioner og sikkerhedsforholdsregler. Behold denne håndbog for senere brug.



ADVARSEL: Dette symbol viser vigtige sikkerhedsforholdsregler. Symbolet betyder: "Pas på! Vær på vagt! Sikkerhedsrisiko."

Ejers ansvar



ADVARSEL: Denne slåmaskine er i stand til at amputere hænder og fødder og slynge genstande. Undladelse af at følge nedenstående sikkerhedsinstruktioner kan forårsage alvorlig skade eller død af brugeren eller omkringstående personer og dyr.

Det er ejers ansvar at følge følgende instruktioner:

SIKKER BRUG

For at køre plænetraktorer med roterende klinger

Træning

- Læs instruktionerne omhyggeligt. Vær bekendt med instrumenterne og korrekt brug af udstyr.
- Lad aldrig børn eller andre som ikke er bekendt med disse instruktioner bruge plænetraktoren. Der kan være lokale regler for brugerens alder.
- Slå aldrig græs når andre personer, især børn, eller kæledyr er i nærheden.
- Husk at brugeren er ansvarlig for situationer og ulykker som opstår til fare for andre personer og deres ejendom.
- Kør ikke med passagerer.
- Alle brugere bør modtage professionelle og praktiske instruktioner. Sådanne instruktioner bør understrege:
 - Behov for forsigtighed og koncentration når der arbejdes med kørende maskiner;
 - Kontrol af en kørende maskine på en skråning vil ikke blive genvundet ved at træde på bremsen. Hovedårsager til at kontrol mistes er:
 - Utilstrækkeligt ratgreb;
 - Kører for hurtigt;
 - Bremser utilstrækkeligt;
 - Denne type maskine er ikke beregnet til opgaven;
 - Mangel af kendskab til tilstanden af bundforholdene, især på skråninger;
 - Ukorrekt tilkobling og fordeling af læs.

Forberedelse

- Mens De klipper, bær altid kraftigt fodtøj og lange bukser. Brug ikke maskinen og red-

skaber når De har bare fødder eller går med åbne sandaler.

- Kontroller grundigt området hvor plænetraktoren skal bruges og fjern alle genstande som maskinen kan slynge omkring.
- ADVARSEL – Benzin er uhyre brandbart.**
 - Opbevar benzin i en beholder beregnet til dette formål.
 - Fyld kun benzin på udendørs og ryg ikke mens benzinen påfyldes.
 - Fyld benzin på før De starter motoren. Tag aldrig dækslet af benzintanken eller fyld benzin på mens motoren kører eller er ophedet.
 - Hvis De spilder benzin, start ikke motoren. Sæt istedet plæneklipperen væk fra området med spildet og undgå at skabe gnister indtil benzinen er fordampet.
 - Sæt alle benzintanks- og beholderdæksler sikkert på.
- Udskift beskadiget lydpotte.
- Før brug, kontroller altid visuelt at klingerne, klingskruerne og klippeenheden ikke er slidte eller beskadigede. Udskift slidte eller beskadigede klinger og skruer i sæt for at bevare balancen i systemet.
- På plænetraktorer med flere klinger, vær opmærksom på at een roterende klinge kan få andre klinger til at rotere.

Brug

- Brug ikke motoren i et afkølet område hvor farlige kuldampene ikke kan undslippe.
- Slå kun i dagslys eller god belysning.
- Før motoren startes frakobl alle forbindelser til klippeenheden og sæt gearskiftet i neutral.
- Brug ikke plænetraktoren på skråninger der hælder mere end 10 grader.
- Husk at der er ingen "sikre skråninger". Kørsel på græsskråninger kræver ekstra agtpågivenhed. For at undgå at plænetraktoren vælter:
 - Undgå pludselige stop og start op eller ned ad bakke;
 - Giv langsomt slip på koblingen, hold altid plænetraktoren i gear, især ned ad bakke;
 - Plænetraktorens hastighed bør holdes lav på skråninger og ved skarpe hjørner;
 - Vær på vagt for buler, fordybninger og andre skjulte farer;
 - Klip aldrig på tværs af en skråning, medmindre plænetraktoren er specielt beregnet til dette formål.
- Vær forsigtig når De trækker læs eller bruger tungt udstyr.
 - Brug kun godkendt tilkoblingsudstyr.
 - Begræns læs til sådanne som De kan kontrollere med sikkerhed.
 - Drej ikke for skarpt. Vær forsigtig ved brug af bakgear.
 - Brug modvægte eller hjulvægte når det er anbefalet i instruktionsbogen.
- Vær opmærksom på anden trafik når de er nær ved eller krydser en vej.
- Stop klingernes rotation før De krydser overflader andre end græs.
- Når De bruger tilbehør, ret aldrig det udslængede materiale mod omkringstående

DK

personer og tillad ikke andre nær maskinen mens den er i brug.

- Brug aldrig plænetraktoren med beskadigede beskyttelseskærme eller når beskyttelsesudstyr ikke er på plads.
- Ændre ikke på motorens hastighedsregulator eller forårsag overdreven hastighed af motoren. Brug af motoren ved overdreven hastighed øger risikoen for personskade.
- Før brugerpositionen forlades
 - Udkobl drivkraften og sænk tilbehøret;
 - Skift til neutral og træk parkeringsbremsen;
 - Stop motoren og fjern nøglen.
- Udkobl tilbehør, stop motoren, og frakobl tændrørsledningen eller fjern tændningsnøglen
 - Før rengøring af blokeret eller forstoppet rør;
 - Før kontrollering, rengøring eller arbejde på plænetraktoren;
 - Efter at have ramt en genstand, kontroller plænetraktoren for beskadigelse og reparer før plænetraktoren startes og bruges igen;
 - Hvis maskinen begynder at vibrere unormalt (kontroller omgæende).
- Afkobl drev til tilbehør når plænetraktoren transporteres eller ikke er i brug.
- Stop motoren og afkobl drev til tilbehør
 - Før De fylder benzin på;
 - Før opsamlingsposen fjernes;
 - Før De justerer højden med mindre justeringen kan foretages fra brugerens position.
- Sænk gashåndtaget mens motorhastigheden falder og, hvis motoren er udstyret med benzinhane, drej benzintilførselen fra når de er færdig med at slå.
- Før og under baktning, se bagud og nedad for at opdage om der er små børn i nærheden.
- Vær ekstra agtpågiven når de nærmer Dem hjørner med dårligt overblik, beplantning, træer eller andre genstande som hæmmer udsynet.

Vedligeholdelse og opbevaring

- På maskiner med flere klinger, vær opmærksom på at een roterende klinge kan forårsage andre klinger til at rotere.
- Når plænetraktoren er parkeret, opbevaret eller efterladt uden opsyn sænk klippeenheden medmindre De bruger en mekanisk lås.
- Hold alle møtrikker og skruer spændt for at sikre at udstyret er i forsvarlig brugbar stand.
- Opbevar aldrig udstyr med benzin i tanken i en bygning hvor dampene kan komme i kontakt med en åben flamme eller gnist.
- Lad motoren afkøle før opbevaring i et indelukke.
- For at nedsætte brandfare, hold motoren, lydpotten, batteriet og området hvor benzin opbevares frit for græs, blade og megen fedt.
- Kontroller opsamlingsposen med jævne mellemrum for slid og forfald.
- Af sikkerhedshensyn, udskift slidte eller beskadigede dele.
- Hvis benzintanken skal drænes bør dette foregå i åben luft.

SAMLING AF PLÆNETRAKTOREN

Alle skrue og møtrikker er i posen. Smid ikke nogle dele eller materialer væk før plænetraktoren er samlet.



ADVARSEL: Fjern ledningen fra tændrøret før samling eller vedligeholdelse af plænetraktoren påbegyndes.

BEMÆRK: I denne instruktionsbog beskriver venstre og højre placeringen af en del som set for en person siddende i sædet.

BEMÆRK: Illustrationer begynder på side 2.

BEMÆRK: Brug skrue og møtrikker vist i fuld størrelse i figur 26, til at samle følgende løse dele.

Montering af forhjulene (Figur 1)

Brug en kniv til at skære de fire sider af kartonen. Monter forhjulene (1) i kartonen.

BEMÆRK: Brug et stykke træ ca. 1,25 meter langt til at løfte forenden af plænetraktoren. Hvis et stykke træ ikke er til rådighed, få da hjælp til løfte plænetraktoren. Vær forsigtig at plænetraktoren ikke vælter.

1. Løft forenden af plænetraktoren. Sæt en støtte (af træ) under plænetraktoren.
2. Vær sikker på at ventilen (2) sidder på ydersiden af plænetraktoren. Skub forhjulene (1) på akslen (3).
3. Fastgør hvert forhjul (1) med skive (4) og split (5). Bøj enderne af splitten (5) til siden for at holde forhjulene (1) på akslen (3).
4. Efter at forhjulene (1) er monterede, løft plænetraktoren fra støtten. Skub plænetraktoren af indpakningen.
5. Hvis plænetraktoren har hjulkapsler (6), monteres disse (6). Vær sikker på at skiverne (4) holder hjulkapslerne (6) på plads.

Montering af udslyngningsskærmen (Figur 11)

Ved forsendelse er udslyngningsskærmen (1) ikke monteret i brugerposition. Vær sikker på at udslyngningsskærmen (1) er monteret korrekt, som følger.

1. Sæt udslyngningsskærmen (1) i brugerposition.
2. Fastgør udslyngningsskærmen (1) med bolten (2) og møtrikken (3).
3. Spænd de to møtrikker (3).

Kontroller dækkene

Kontroller lufttrykket i dækkene. Dæk med for højt lufttryk vil få plænetraktoren til at køre uroligt. Desuden vil forkert lufttryk få plænetraktorens klippeenhed til ikke at klippe i niveau. Det korrekte dæktryk er: Forhjul 0,97 BAR (14 PSI), baghjul 0,69 BAR (10 PSI). Dækkene var overpumpet for forsendelse.

Kontroller niveauet af plænetraktorens klippeenhed

Vær sikker på at niveauet af skåret stadigvæk er korrekt. Efter De har slået et kort stykke, kontroller klipningen. Hvis plænetraktorens klippeenhed ikke klipper i niveau, se da instruktionerne "Justering af niveauet for klippeenheden" i vedligeholdelsessektionen af denne instruktionsbog.

Montering af sædet (Figur 2)

1. Fjern forsigtigt plasticposen fra sædet (1).
2. Sæt hulleme i sædehængslet (2) ud for hullerne i sædet (1). Fastgør sædet (1) til sædehængslet (2) med skrue og møtrikker (4) og (5).
3. Kontroller positionen af sædet (1). Hvis sædet (1) behøver justering, løs da de to fløj-møtrikker (5). Skub sædet (1) fremad eller bagud langs med justeringshullerne for sædet (3). Spænd fløj-møtrikkerne (5).

Samling af rattet (Figur 3)

1. Vær sikker på at forhjulene peger lige fremad.
2. Skub dækslet (3) over ratstammen (2). Vær sikker på at kraven af dækslet (3) er øverst.
3. Skub rattet (1) på ratstammen (2).
4. Monter rattet (1) på ratstammen (2) med skrue (4) og låsespændskive (5) og spændskive (6).
5. Nogle modeller har et indsats (7) i posen. Fastgør indsats (7) til centret af rattet (1).

Vedligeholdelsesfri batteri (Figur 4)

VIGTIGT: Kontroller batteridatoen før De fastgør batterikablerne til batteriet. Batteridatoen viser om batteriet skal oplades.

1. Undersøg batteriets (1) top for at se batteridatoens placering.
2. Hvis batteriet (1) bliver taget i brug før datoen, kan batterikablerne tilsluttes uden at oplade batteriet (1). Se "Montering af batterikablerne".
3. Hvis batteriet (1) bliver taget i brug efter datoen, skal batteriet (1) oplades. Se "Opladning af det vedligeholdelsesfri batteri".

Opladning af batteriet (Figur 4)

DK



ADVARSEL: Ryg ikke når De oplader batteriet. Hold batteriet væk fra gnister. Dampene fra batterisyrer kan forårsage en eksplosion.

1. Fjern batteriet (1) og batteribakken (3).
2. Fjern beskyttelseshætterne fra batteriterminalerne.
3. Brug en 12 volt batterioplader til at oplade batteriet (1). Oplad batteriet med 6 Ampere i een time. Hvis De ikke har en batterioplader, lad da et autoseret værksted oplade batteriet.
4. Monter batteriet (1) og batteribakken (3). Vær sikker på at den positive (+) terminal (4) er på venstre side.

Montering af batterikablerne (Figur 4)



ADVARSEL: For at forhindre gnister fastgør det røde kabel til den positive (+) terminal før De forbinder det sorte kabel.

1. Fjern beskyttelseshætterne fra batteriterminalerne.
2. Lad terminaldækslet (2) glide over det røde kabel (5). Fastgør det røde kabel (5) til den positive (+) terminal (4) med skrue og møtrikker (6) og (7).
3. Fastgør det sorte kabel (8) til den negative (-) terminal med skrue og møtrikker (6) og (7).

Klargøring af motoren

BEMÆRK: Motoren blev sendt fra fabrikken fyldt med olie. Kontroller olieniveauet. Om nødvendigt fyld mere olie på.

Se motorfabrikantens instruktioner for hvilken type af benzin og olie der skal bruges. Før De bruger motoren, læs informationen om sikkerhed, brug, vedligeholdelse og opbevaring.



ADVARSEL: Følg motorfabrikantens instruktioner om hvilken type benzin og olie der skal bruges. Brug altid en forsvarlig benzinbeholder. Ryg ikke når De hælder benzin på motoren. Fyld ikke benzin på når De er i et indelukke. Stop motoren før De hælder benzin på. Lad motoren køle først i adskillige minutter.

Vigtigt! Før De starter

- Kontroller motorolien.
- Fyld benzintanken med benzin.
- Kontroller niveauet af plænetraktorens klippeenhed.
- Kontroller lufttrykket i dækkene.
- Fastgør batterikablerne.

BRUG AF PLÆNETRAKTOREN

BEMÆRK: Illustrationer begynder på side 2.

Placeringen af instrumenter (Figur 5)

Klingerrotationskontrollen (1): Brug klingerrotationskontrollen til at starte og stoppe den roterende klinge.

Kobling / Bremse pedal (2): Denne pedal har to funktioner. Den første funktion er som kobling. Den anden funktion er som bremse.

Forlyskontakten (3): Forlyskontakten er første position af tændingskontakten. For at bruge lygterne mens motoren kører, drej nøglen til forlyskontakten.

Tændningskontakten (3): Brug tændningskontakten til at starte og stoppe motoren.

Gearstangen (4): Brug gearstangen til at ændre plænetraktorens hastighed.

Løftehåndtaget (5): Brug løftehåndtaget til at ændre højden på klipningen.

Parkeringsbremsen (6): Brug parkeringsbremsen til at sætte bremsen når De forlader plænetraktoren.

Gashåndtaget (7): Brug gashåndtaget til at øge eller sænke hastigheden på motoren.

Tilbehør

Plænetraktoren kan bruge adskilligt tilbehør. Plænetraktoren kan trække tilbehør såsom en opsamlingspose, en plæneareator, eller en frø/kunstdgødningsspreader. Denne plænetraktor kan ikke trække tilbehør som forarbejder selve jorden, såsom en plov, en skiveharve eller kultivator.

For tilbehør der skal trækkes er maksimumvægt 113 kg.

Brug af gashåndtaget (Figur 5)

Brug gashåndtaget (7) til at øge eller sænke hastigheden af motoren.

1. FAST positionen er markeret med en lille for-sænkning. Til normal brug og når De bruger en opsamlingspose, sæt gashåndtaget til FAST positionen. For maksimal opladning af batteriet og til at køle motoren mens den kører, brug motoren i FAST position.
2. Motorens hastighedsregulator er sat af fabrikken for maksimal ydeevne. Juster ikke motorens hastighedsregulator for at øge hastigheden af motoren.

Brug af kontrollen for den roterende klinge (Figur 5)

Brug kontrollen for den roterende klinge (1) til at starte og stoppe klingerne.

1. Før De starter motoren, vær sikker på at klingekontrollen (1) er i DISENGAGE position.
2. Sæt klingekontrollen (1) til ENGAGE positionen for at starte klingernes rotation.

BEMÆRK: Hvis motoren stopper når De starter klingerne, skyldes det at sædekontakten ikke er aktiveret. Vær sikker på, at De sidder i midten af sædet.

F-98905

3. Sæt klingekontrollen (1) til DISENGAGE positionen for at stoppe klingerne. Vær sikker på at klingerne ikke længere roterer før De forlader brugerens position.
4. Før De kører plænetraktoren over et fortovej eller vej, sæt klingekontrollen (1) til DISENGAGE positionen.



ADVARSEL: Hold altid hænder og fødder væk fra klingerne, udslyngningsåbningen og plænetraktorens klippeenhed når motoren kører.

Brug af gearskiftet (Figur 5)

For at ændre hastighed eller retning på plænetraktoren, gør som følger.

FORSIGTIG: Før De bruger gearskiftet, tryk kobling/bremse pedalen helt fremad for at stoppe plænetraktoren. Hvis plænetraktoren ikke er helt stoppet kan gearkassen blive beskadiget.

1. Tryk kobling/bremse pedalen (2) helt fremad til at stoppe plænetraktoren. Hold foden på pedalen.
2. Sæt gashåndtaget (7) til SLOW position.
3. For at køre fremad, sæt gearskiftet (4) til en fremadgående hastighedsposition. For at køre baglæns sæt gearskiftet (4) i bakgear.
4. Frakobl langsomt kobling/bremse pedalen (2). Hold ikke foden på pedalen.
5. Sæt gashåndtaget (7) til FAST position.

Brug af parkeringsbremsen (Figur 5)

1. Træd kobling/bremse pedalen (2) helt fremad.
2. Løft parkeringsbremsehåndtaget (6).
3. Flyt foden fra kobling/bremse pedalen (2) og giv slip på parkeringsbremsehåndtaget (6). Vær sikker på at parkeringsbremsen vil holde plænetraktoren.
4. For at løse parkeringsbremsen (6), Træd kobling/bremse pedalen (2) helt fremad. Parkeringsbremsen vil automatisk blive løst.



ADVARSEL: Før De forlader sædet, sæt gearskiftet til neutral (N) position. Træk parkeringsbremsen. Sæt klingekontrollen til DISENGAGE position. Stop motoren og fjern tændingsnøglen.

Ændring af klippehøjden (Figur 5)

For at ændre klippehøjden, løft eller sænk løftehåndtaget (5) som følger.

1. Bevæg løftehåndtaget (5) fremad for at sænke plænetraktorens klippeenhed og bagud for at løfte klippeenheden.
2. Når De kører på fortovej eller vej, sæt løftehåndtaget (5) til den højeste position og sæt klingekontrollen til DISENGAGE position.

Stop af plænetraktoren (Figur 5)

1. Træd kobling/bremse pedalen (2) helt fremad for at stoppe plænetraktoren. Hold foden på pedalen.

2. Sæt klingekontrollen (1) til DISENGAGE position.
3. Sæt gearskiftet (4) til NEUTRAL position.
4. Træk parkeringsbremsen (6).



ADVARSEL: Vær sikker på at parkeringsbremsen vil holde plænetraktoren.

5. Sæt gashåndtaget (7) til SLOW position.
6. For at stoppe motoren, drej tændingsnøglen (3) til OFF position. Fjern nøglen.

Transport af plænetraktoren

For at transportere plænetraktoren, gør som følger.

1. Sæt klingekontrollen til DISENGAGE position.
2. Sæt løftehåndtaget til den højeste position.
3. Sæt gashåndtaget til en position mellem SLOW og FAST.
4. For at køre hurtigere, sæt gearskiftet til en højere hastighed.

Brug af plænetraktoren med klippeenheden

VIGTIGT: Når De bruger plænetraktoren med klippeenheden, sæt altid gashåndtaget i FAST position.

1. Start motoren.
2. Sæt løftehåndtaget til den ønskede klippehøjde. I højt eller tykt græs, klip først græsset i højeste position og sæt da klippeenheden til en lavere position.
3. Sæt gashåndtaget til SLOW position.
4. Sæt langsomt klingekontrollen til ENGAGE position.
5. Træd kobling/bremse pedalen helt frem.
6. Sæt gearskiftet til en af hastighedspositionerne.
- BEMÆRK:** Når De slår tykt græs eller bruger en opsamlingspose, sæt da gearskiftet til langsomme hastighed.
7. Giv langsomt slip på kobling/bremse pedalen.
8. Sæt gashåndtaget til FAST position. Hvis De har brug for at køre hurtigere eller langsomere, stop plænetraktoren og sæt gearskiftet til den ønskede hastighedsposition.
9. Vær sikker på at klippeenheden stadigvæk klipper i niveau. Efter at have slået et lille stykke kontroller det slåede område. Hvis plænetraktorens klippeenhed ikke klipper i niveau, se instruktionsbogens afsnit "Justering af plænetraktorens klippeenhed" i vedligeholdelsesektionen.



ADVARSEL: For bedre at kontrollere plænetraktoren, vælg en sikker hastighed.

Brug af plænetraktoren på bakker



ADVARSEL: Kør ikke op eller ned af skråninger der er for stejle til bakke lige op ad. Kør aldrig plænetraktoren på tværs af en skrånning.

1. Før De kører op eller ned af en bakke, sæt gearskiftet til langsomme hastighed.

2. Stop eller skift ikke hastighedsposition på en bakke. Hvis De er nødt til at stoppe, træk hurtigt kobling/bremse pedalen frem og træk parkeringsbremsen.
3. For at starte igen, vær sikker på at gearskiftet er sat til langsommeste hastighed. Sæt gashåndtaget til SLOW position. Giv langsomt slip på pedalen.
4. Hvis De er nødt til at stoppe eller starte på en bakke, hav altid plads nok foran plænetraktoren til at rulle når De løsner bremsen og bruger koblingen.
5. Vær meget forsigtig når De ændrer retning på en bakke. Når De drejer på en skråning eller bakke, sæt gashåndtaget til SLOW position for at forhindre en ulykke.

Før motoren startes

Kontroller olien

BEMÆRK: Motoren blev sendt fra fabrikken fyldt med olie. Kontroller olieniveauet. Fyld olie på efter behov. Se motorfabrikantens instruktioner for hvilken type af benzin og olie der bør bruges.

1. Vær sikker på at plænetraktoren er i niveau. **BEMÆRK:** Kontroller ikke olieniveauet mens motoren kører.
2. Kontroller olien. Følg proceduren i motorfabrikantens instruktioner.
3. Hvis nødvendigt, fyld olie på indtil olien når FULL mærket på målepinden. Mængden af olie der behøves for at hæve niveauet fra ADD til FULL er vist på målepinden. Fyld ikke for meget olie på.

Fyld benzin på



ADVARSEL: Brug altid en forsvarlig benzinbeholder. Ryg ikke mens de hælder benzin på benzintanken. Fyld ikke benzin på når De er i et indelukket. Stop motoren og lad den afkøle i adskillige minutter før benzinen fyldes på.

(Figur 6) Fyld benzintanken (1) til FULL (2) position med almindelig blyfri benzin. Brug ikke premium blyfri benzin. Vær sikker på at benzinen er frisk og ren. Blyholdig benzin vil øge aflejringer og afkorte ventilernes levetid.

Start af motoren



ADVARSEL: Det elektriske system har en kontrol til at sikre brugerens tilstedeværelse, bl.a. en kontakt i sædet. Disse komponenter medfører til det elektriske system om brugeren sidder i sædet. Dette system vil stoppe motoren, når brugeren forlader sædet, hvis klinge-kontrollen er sat til eller hvis gearskiftet er i gear. For Deres egen sikkerhed, vær altid sikker på at dette system fungerer korrekt.

BEMÆRK: Motoren vil ikke starte medmindre De træder på kobling/bremse pedalen, eller trækker parkeringsbremsen, og sætter klinge-kontrollen til DISENGAGE position.

1. Træk kobling/bremse pedalen helt fremad. Hold foden på pedalen.

F-98905

2. Sæt gearskiftehåndtaget til neutral (N) position.
3. Vær sikker på at klinge-kontrollen er i DISENGAGE position.
4. Sæt gashåndtaget helt fremad til CHOKE eller FAST position. Nogle modeller har et separat chokerhåndtag. Træk chokeren til fuld CHOKE position.
5. Drej tændningsnøglen til START position. **BEMÆRK:** Hvis motoren ikke starter efter fire eller fem forsøg, sæt da gashåndtaget til FAST position. Prøv igen at starte motoren. Hvis motoren ikke vil starte, se da PROBLEMLØSNINGSOVERSIGTEN.
6. Sæt langsomt gashåndtaget til SLOW position.
7. For at starte en varm motor, sæt gashåndtaget til en position mellem FAST og SLOW.

Råd om klipning og brug af opsamlingspose

1. For et bedre resultat, kontroller klippeniveauet på plænetraktorens klippeenhed. Se "Justering af plænetraktorens klippeenhed" i vedligeholdelsessektionen.
2. For at sikre at plænetraktorens klippeenhed klipper i niveau, vær sikker på at dækkene har det korrekte lufttryk.
3. Kontroller klingerne hver gang De bruger plænetraktoren. Udskift klingerne med det samme hvis de er bøjedede eller beskadigede. Kontroller også at bolten der holder klingerne fast er spændt.
4. Hold klingerne skarpe. Siidte klinger vil forårsage at græsspidserne bliver brune.
5. Klip ikke, og brug ikke opsamlingsposen, hvis græsset er vådt. Vådt græs vil ikke blive udslynget korrekt. Lad græsset tørre før slåning.
6. Brug venstre side af plænetraktorens klippeenhed til at skære tæt ved genstande.
7. Klippet græs bør udslynkes på det allerede klippede område. Dette sikrer en mere jævn udslyngning af det klippede græs.
8. Når De slår et stort område, start med at dreje til høje således at det klippede græs bliver udslynget væk fra planter, hegn, indkørsler, etc. Efter en eller to omgange, slå til den modsatte side, ved at dreje til venstre, indtil De er færdig.
9. Hvis græsset er meget højt, slå i flere omgange for at mindske belastningen på motoren. Slå først med plænetraktorens klippeenhed i højeste position og sænk derefter plænetraktorens klippeenhed for den næste slåning.
10. For en bedre brug af motoren og en mere jævn udslyngning af det såede græs, brug altid motoren med gashåndtaget i FAST position.
11. Når De bruger en opsamlingspose, brug da motoren med gashåndtaget i FAST position og gearskiftet i første eller andet gear.
12. For et bedre resultat, rens bunden og toppen af plænetraktorens klippeenhed efter hver brug. Desuden vil rengøring af plænetraktorens klippeenhed mindske risikoen for en brand.

VEDLIGEHOLDELSE

BEMÆRK: Illustrationer begynder på side 2.

Almindelig råd og vejledning

1. Det er ejerens ansvar at vedligeholde dette produkt. Korrekt vedligeholdelse vil forlænge produktets levetid og er også nødvendig for at være dækket af garantien.
2. Kontroller tændrøret, bremsen, smørplænetraktoren, og rens luftfilteret årligt.
3. Kontroller skruer og møtrikker. Vær sikker på at alle skruer og møtrikker er spændt.
4. Følg instruktionerne i vedligeholdelsessektionen for god brug og vedligeholdelse.



ADVARSEL: Før De kontrollerer, justerer, eller reparerer plænetraktoren, frakobl ledningen til tændrøret. Ved at frakoble ledningen til tændrøret forhindres motoren i at starte ved et uheld.

BEMÆRK: Drejningsmoment er målt i Nm. Denne måleenhed beskriver hvor stramt en bolt eller møtrik skal spændes. Drejningsmomentet måles med en momentnøgle.

Kontroller klingerne (Figur 7)



ADVARSEL: Før De kontrollerer eller tager klingerne af, frakobl ledningen til tændrøret. Hvis klingerne rammer en genstand, stop motoren. Kontroller plænetraktoren og klippeenheden for beskadigelse. Klingerne har skarpe ægge. Når De håndterer klingerne brug handsker eller andet materiale til at beskytte Deres hænder.

Hvis De holder klingerne (1) skarpe og kontrollerer for beskadigelse vil klingerne skære bedre og være sikrere at bruge. Kontroller regelmæssigt klingerne for udsædvaneligt slid, revner eller anden beskadigelse. Kontroller regelmæssigt møtrikken (3) der holder klingerne (1). Møtrikken (3) skal være spændt. Hvis klingerne rammer en genstand, stop motoren. Frakobl ledningen til tændrøret. Kontroller om klingerne er bøjedede eller beskadigede. Kontroller klinge-koblingen (5) for beskadigelse. Før De bruger plænetraktoren, udskift beskadigede dele med originale reservedele. Kontakt et autoriseret værksted i Deres område. Hver tredje år bør De have et autoriseret værksted kontrollere klingerne eller udskifte dem med nye originale klinger.

Afmontering og montering af klingerne (Figur 7)

1. Fjern plænetraktorens klippeenhed. Se instruktionerne "Afmontage af plænetraktorens klippeenhed".
2. Brug et stykke træ til at forhindre at klingerne roterer.
3. Fjern møtrikken (3) der holder klingerne (1).
4. Kontroller klingerne (1) og klinge-koblingen (5) som beskrevet i instruktionerne "Klingeinspektion". Udskift en meget slidt eller beskadiget kling med en original reservedele. Kontakt et autoriseret værksted i Deres område.
5. Rens toppen og bunden af plænetraktorens klippeenhed. Fjern al græs og snavs.

6. Monter **klingerne (1)** og **klingskoblingen (5)** på **akslen(6)**.
7. Monter **klingerne (1)** således at **løfte kanterne (7)** er oppe. Hvis **klingerne** sidder på hovedet vil de ikke klippe korrekt og kan forårsage en ulykke.
8. Fastgør **klingerne (1)** med originale skiver og **møtrikker (3)**. Vær sikker på at ydersiden af **Bellevilleskiven (2)** er mod **klingerne (1)**.



ADVARSEL: Sørg altid for at **møtrikken (3)** der holder **klingerne** er spændt (1). En løs møtrik eller klinge kan forårsage en ulykke.

9. Spænd **møtrikken (3)** der holder **klingerne (1)** til et drejningsmoment af 41,5 Nm.
10. Monter **plænetraktorens klippeenhed**. Se "Afmontage af plænetraktorens klippeenhed".

Justering af klinge kontrollen



ADVARSEL: For at forhindre skade, må **klinge kontrollen** fungere korrekt.

I normal brug behøver **klinge kontrollen** ingen justering. Imidlertid, hvis resultatet af græsslåningen bliver **dårligere** eller kvaliteten af slåningen er **dårlig**, gør som følger.

1. Når De slår, vær sikker på at **gashåndtaget** er i **FAST** position.
2. (**Figur 8**) Sæt **klinge kontrollen** til **DISENGAGE** position (1).
3. Stop motoren. Frakobl ledningen til **tændrøret**.
4. Kontroller **klingerne**. Hold **klingerne** skarpe. En klinge der ikke er skarp vil forårsage at **græsspidserne** bliver brune.
5. (**Figur 9**) Frakobl **klingefjederen (2)** fra **klingekontrollskaffet (1)**. Sæt **klingefjederen (2)** i det **midterste hul (4)**. Dette vil øge spændingen på **plænetraktorens drivrem**.
6. Fastgør ledningen til **tændrøret**. Slå et lille stykke og kontroller igen kvaliteten af slåningen. Om nødvendigt, sæt **klingefjederen (2)** til det **nederste hul (5)**.
7. Kontroller igen kvaliteten af slåningen. Hvis kvaliteten af slåningen ikke er bedre, udskift **plænetraktorens drivrem**. Se "Udskiftning af drivremmen ikke udbedre problemet, tag da plænetraktoren til et autoriseret værksted.
8. Sæt **klinge kontrollen** til **DISENGAGE** position. Stop motoren.
9. (**Figur 10**) Kontroller brugen af **klinge bremsen**. Roter **remskiverne** med hånden. Vær sikker på at **bremsebelægningerne (7)** sidder tæt mod **remskiverne**.



ADVARSEL: Hvis **bremsebelægningerne (7)** ikke sidder tæt mod **remskiverne**, tag da **plænetraktoren** til et autoriseret værksted.

10. (**Figur 8**) Sæt **klinge kontrollen** til **ENGAGE** position (2).
11. (**Figur 10**) Kontroller **belægningerne** på **klinge bremsen (7)**. Hvis **belægningerne** er meget slidte eller beskadigede, udskift **bremsebelægningens enhed**. Korrekte reservedele og assistance kan fås hos et autoriseret værksted.

F-98905

12. Fastgør ledningen til **tændrøret**. Slå et lille stykke og kontroller igen brugen af **klinge kontrollen**.
13. Når De sætter **klinge kontrollen** til **DISENGAGE** position, vil al bevægelse stoppe indenfor fem sekunder. Hvis **remmen** stadig er i bevægelse eller **klingerne** fortsætter med at rotere, sæt og løs da **klinge kontrollen** fem gange for at fjerne overflødigt gummi fra en ny drivrem. Hvis De behøver hjælp, tag **plænetraktoren** til et autoriseret værksted.
14. (**Figur 9**) Hvis De udskifter **plænetraktorens drivrem**, sæt **klingefjederen (2)** i det **øverste hul (3)**.

Justering af gearskiftet (Figur 19)

Hvis **NEUTRAL** positionen på **gearskiftet** ikke stemmer overens med **neutral** positionen på **gearkassen**, juster da **gearskiftet** som følger.

1. Stop motoren.
2. Afmonter **justeringsmøtrikken (2)** fra **gearskiftebeslaget (3)**.
3. Vær sikker på at **gearskiftet** er i **NEUTRAL** position.
4. Skub **plænetraktoren** fremad. Vær sikker på at **gearkassen** er i **neutral**.
5. For at sætte **justeringsmøtrikken (2)** ud for hullet i **gearskiftebeslaget (3)**, drej **justeringsmøtrikken (2)**.
6. Forbind **justeringsmøtrikken (2)** til **gearskiftebeslaget (3)**.
7. Vær sikker på at **NEUTRAL** positionen på **gearskiftet** er ud for **neutral** positionen på **gearkassen**.

Kontrol og justering af koblingen (Figur 12)

Hvis **drivremmen** er løs, vil **koblingen** glide når De kører op ad bakke, trækker et tungt læs, eller **plænetraktoren** vil ikke bevæge sig fremad. Juster **koblingen** som følger.



ADVARSEL: For De kontrollerer, justerer eller reparerer **plænetraktoren**, frakobl ledningen til **tændrøret**. Fjern ledningen fra **tændrøret** for at forhindre at motoren starter ved et uheld.

1. Kontroller at **drivremmen** er lagt korrekt. Vær sikker at **remmen** er monteret korrekt og er i alle **remspor**erne.
2. Fjern **splitten (1)**, **skiven (2)**, og **bremsefjederen (3)** fra **justeringsmøtrikken (4)**.
3. Frakobl den **justerbare møtrik (4)** fra **bremsehåndtagsenheden (5)** og **parkeringsbremsebeslaget (6)**.
4. Sæt **hullerne** i **bremsehåndtaget (5)** ud for hullet i **rammen**. Hold **bremsehåndtaget (5)** på plads med en 6 mm split eller bolt (7).
5. Træk **koblingsstammen** fremad indtil den er stram. Drej den **justerbare møtrik (4)** indtil **møtrikken** passer i hullet i **bremsehåndtaget (5)**.
6. Saml den **justerbare møtrik (4)** med **parkeringsbremsebeslaget (6)**, **bremsehåndtaget (5)** og **bremsefjederen (3)**. Fastgør med **skive (2)** og **split (1)**.
7. Fjern 6 mm **splitten (bolten) (7)**.

19

DK

8. Hvis **remmen** stadig væk glider efter at **koblingen** er justeret, så er **drivremmen** slidt eller beskadiget og må udskiftes. Se "Udskiftning af drivremmen".

Kontrol og justering af kørebremsen (Figur 13)

Træk **kobling/bremse pedalen** helt fremad. Træk **parkeringsbremsen**. Sæt **gearskiftet** til **neutral (N)** position. Skub **plænetraktoren**. Hvis **baghjulene** roterer, juster eller udskift **bremsebelægningerne**. Juster **kørebremsen (1)** som følger.

1. **Kørebremsen (1)** er placeret på højre side af **gearkassen (3)**.
2. Vær sikker på at **parkeringsbremsen** er taget og **gearskiftet** i **neutral (N)**. Drej den **sekskantede møtrik (2)** med uret indtil **baghjulene** ikke drejer når **plænetraktoren** skubbes fremad.
3. Løs **parkeringsbremsen** og skub **plænetraktoren**. Hvis **plænetraktoren** ikke ruller, drej da den **sekskantede møtrik (2)** mod uret indtil **plænetraktoren** ruller.
4. Træk **parkeringsbremsen**. Skub **plænetraktoren**. Hvis **baghjulene** ikke drejer rundt, er **kørebremsen (1)** justeret korrekt. Løs **parkeringsbremsen**.



ADVARSEL: Hvis De ikke kan justere **kørebremsen** korrekt, udskift da **bremsebelægningerne**. Få korrekte reservedele og assistance fra et autoriseret værksted.

Afmontering af batteriet (Figur 4)

For at oplade eller rense **batteriet (1)**, afmonter **batteriet (1)** fra **plænetraktoren** som følger.



ADVARSEL: For at forhindre gnister, afkobl det sorte batteri kabel (8) fra den negative (-) terminal før De afkobler det røde kabel (5).



ADVARSEL: Batteriet indeholder svovlsyre som kan forårsage skade på hud, øjne og tøj. Hvis der kommer syre på hud, øjne eller tøj, skyl omgående med vand.

1. Afkobl det sorte kabel (8) fra den negative (-) terminal.
2. Afkobl det røde kabel (5) fra den positive (+) terminal (4).
3. Løft **batteribakken (3)** og **batteriet (1)** ud af **plænetraktoren**.

Opladning af batteriet (Figur 4)



ADVARSEL: Ryg ikke, når De oplader **batteriet**. Hold **batteriet** væk fra gnister. Dampene fra **batterisyrer** kan forårsage en eksplosion.

1. Afmonter **batteriet (1)** før opladning.
2. Brug en 12 volt batterioplader til at oplade **batteriet (1)**. Oplad med 6 Ampere i 1 time.
3. Monter **batteriet (1)**.



ADVARSEL: For at forhindre gnister, fastgør det røde kabel til den positive (+) terminal før De forbinde det sorte kabel.

4. Fastgør det røde kabel (5) til den positive (+) terminal (4) med skruer og møtrikker som vist.

5. Fastgør det sorte kabel (8) til den negative (-) terminal med skruer og møtrikker som vist.

Justering af niveauet for klippeenheden (Figur 14 og Figur 15)

Hvis plænetraktorens klippeenhed er i niveau, vil klingerne skære lettere og resultatet være bedre.



ADVARSEL: Før De kontrollerer, justerer, eller reparerer plænetraktoren, afmonter ledningen til tændrøret. Fjern tændrørsledningen for at forhindre at motoren starter ved et uheld.

- Vær sikker på at plænetraktoren står på en hård flad overflade.
- Kontroller lufttrykket i dækkene. Hvis lufttrykket ikke er korrekt, vil klippeenheden ikke klippe i niveau. Det korrekte dæktryk er: Forhjul 0,97 BAR (14 PSI), baghjul 0,69 BAR (10 PSI).
- (Figur 14) Sæt løftehåndtaget (1) til laveste klippeposition (2).



ADVARSEL: Løftehåndtaget (3) er fjederbelastet. Vær sikker på at løftehåndtaget (3) er låst i laveste klippeposition (2).

- (Figur 15) Løs venstre og højre justerknop (1). Skub ned på begge sider af klippeenheden. Vær sikker på at begge sider af klippeenheden berører en flad overflade. Kontroller også at løfteleddene er løse og let kan bevæges op og ned.
- Skub ned på løfteleddene (2) og stram venstre og højre justeringshåndtag (1). Sørg for at justeringshåndtagene (1) er stramme. Om nødvendigt, brug en skrue nøgle til at stramme justeringshåndtagene (1).
- (Figur 14) Løft løftehåndtaget (1).
- Slå et lille stykke. Hvis højden af klipningen ikke er jævn, gentag trinene beskrevet ovenfor.

Smøring (Figur 16)



Modeller med smørekopper:
Smør med en smørepistol.
Påsmør fedt med en børste som vist.
Smør de viste områder med motorolie.

BEMÆRK: Smør fedt på styretøjsenheden.
FORSIGTIG: Hvis plænetraktoren bruges i et tørt område med sand, brug da en tør grafit spray til at smøre plænetraktoren.

Kontroller dækkene

Kontroller lufttrykket i dækkene. Dæk med for højt lufttryk vil forårsage plænetraktoren til at køre ujævnt. Desuden vil for højt lufttryk forhindre klippeenheden i at klippe i niveau. Det korrekte dæktryk er: Forhjul 0,97 BAR (14 PSI), baghjul 0,69 BAR (10 PSI).
F-98905

Udskiftning af drivremmen

- Afmonter klippeenheden. Se instruktionerne "Afmontning af plænetraktorens klippeenhed".
- Træd pedalen helt frem og træk parkeringsbremsen.
- (Figur 17) Afmonter tomgangsremskiven (1).
- (Figur 18) For at komme til remsporene (1), afmonter batteriet og batteribakken. Se "Afmontning af batteriet".
- Løs remsporene (1) ved drivremskiven (2).
- (Figur 17) Afmonter drivremmen (3) fra drivremskiven (4).
- (Figur 19) Afmonter justermøtrikken (2) fra gearskiftebeslaget (3). Træk drivremmen over gearskiftebeslaget (3).
- (Figur 20) For at afmontere drivremmen (1) fra remskiven (2), træk forenden af remmen under remskiven (2) og derefter tilbage mellem remskiven og styrepladen (3).
- (Figur 21) Afmonter panelet (1).
- Tag skruerne (4) som holder ratstammeenheden (2) af. Løft rattet og ratstammeenheden (2). Træk drivremmen (3) under ratstammeenheden (2).
- Tag drivremmen af. Korrekte reservedele og assistance kan fås fra et autoriseret værksted i Deres område.
- For at montere drivremmen, følg ovennævnte procedure i omvendt rækkefølge.
- (Figur 22) Kontroller at drivremmen er i de rigtige spor (1). Vær sikker på at drivremmen er monteret korrekt på tomgangsremskiven (2). Vær sikker på at ratstammeenheden (3) er indenfor drivremmen (1).

Udskiftning af klippeenhedens drivrem (Figur 10)

- Afmonter klippeenheden. Se instruktionerne "Afmontning af plænetraktorens klippeenhed".
- Træk remholderen (1) væk fra tomgangsremskiven (2) og afmonter klippeenhedens drivrem (3).
- Træk remholderen (4) væk fra den højre akselremskive (5) og afmonter klippeenhedens drivrem (3).
- Træk remholderen (4) væk fra venstre akselremskive (6) og afmonter klippeenhedens drivrem (3). Korrekte reservedele og assistance kan fås fra et autoriseret værksted i Deres område.
- For at montere klippeenhedens drivrem, følg ovennævnte procedure i omvendt rækkefølge.

Afmontering af plænetraktorens klippeenhed (Figur 23)

- Sæt klingekontrollen (1) til DISENGAGE position.
- Sæt løftehåndtaget (2) til positionen for justering klippeenhedens niveau.

- Afmonter spiltterne og skiverne fra justerarmene (3). Se illustrationer "C" og "D".
- Afmonter spiltterne og skiverne fra ophængningsledet (4). Se illustrationer "A" og "B".
- Afkobl udtræksfjederen (5) fra klingekontrolstangen (6). Se illustration "E".
- Afkobl det forreste beslag (9) fra akselstøtten. Se illustration "F".
- Afmonter klippeenhedens drivrem (7) fra remskiven (8).
- Træk klippeenheden væk fra højre side af plænetraktoren.
- For at montere klippeenheden, følg ovennævnte procedure i omvendt rækkefølge.

Udskiftning af sikringen

Hvis sikringen er gået vil motoren ikke starte. Afmonter sikringen og udskift med en 15 Amperes bil sikring.

Opbevaring (over 30 dage)

Ved afslutning af brug for året, følg følgende procedure for opbevaring af plænetraktoren.

- Dræn benzinen fra karburatoren og benzintanken. Skift motorolie. Se motorfabrikantens instruktioner.
- Rengør hele plænetraktoren.
- Op lad batteriet.

Bestilling af reservedele

Reservedele er vist enten på de sidste sider af denne instruktionsbog eller i en separat reservedelsbog.

Brug kun reservedele der er godkendt eller autoriseret af fabrikanten. Bogstavet som afslutter reservedelsnummeret indikerer hvilken type finish reservedelen har, C for forkromning, Z for forzinkning og PA for indkøbt del. Det er vigtigt, at de inkluderer denne betegnelse når De bestiller en reservedel. Brug ikke tilbehør eller dele som ikke er udtrykkeligt anbefalet til denne plæneklipper. For at modtage den rigtige reservedel må De opgive modelnummeret på Deres plæneklipper (se navneskiltet).

Reservedele, undtaget til motoren, gearet, transakslen og differentialet, kan fås i den butik hvor plæneklipperen blev købt, eller hos et værksted anbefalet af butikken.

Hvis De ikke er i stand til at få reservedele eller service som beskrevet ovenfor, kontakt da: Murray, Inc., International Sales, PO Box 268, Brentwood, TN 37024, USA. Fax (615) 373-6633. Telefonopringninger betalt af modtageren vil ikke blive accepteret.

Reservedele til motoren, transakslen og differentialet kan fås hos fabrikantens autoriserede værksteder som er listet i telefonfagbogen.

Se også de separate motor og gear garantier for bestilling af reservedele.

Ved bestilling er følgende information nødvendig:

- Modelnummeret
- Serienummer
- Reservedelsnummer
- Antal

PROBLEMLØSNINGSOVERSIGT**PROBLEM: Motoren vil ikke starte.**

1. Følg trinene i "Start af motoren" i denne bog.
2. Modeller med selvstarter: Rengør batteriterminalerne. Spænd kableterne.
3. Kontroller om der er løse ledninger. Spænd kontakterne. (Se ledningsdiagrammet.)
4. Dræn benzintanken. Rengør benzinslangen. Udskift benzinfiltret.
5. Fjern tændrøret. Sæt gashåndtaget til SLOW position. Drej tændingsnøglen til ON position. Prøv at starte motoren flere gange. Monter tændrøret.
6. Udskift tændrøret.
7. Juster karburatoren.

PROBLEM: Motoren vil ikke dreje.

1. Følg trinene i "Start af Motoren" i denne bog.
2. Modeller med selvstarter: Kontroller niveauet af syre i batteriet. Om nødvendigt, tilsæt vand. Oplad batteriet.
3. Udskift sikringen.
4. Kontroller ledningsholderen for beskadigelse og løse forbindelser. Reparer beskadigede ledninger.
5. Modeller med selvstarter: Udskift starterrelæet. Modeller med trækstart: Udskift trækneheden.

PROBLEM: Motoren er svær at starte.

1. Juster karburatoren.
2. Udskift tændrøret.
3. Udskift benzinfiltret.

PROBLEM: Motoren kører ikke jævnt eller taber kraft.

1. Kontroller olien.
2. Rengør luftfiltret.
3. Rengør luftskærmen.
4. Udskift tændrøret.
5. Motoren arbejder for hårdt. Brug et lavere gear.
6. Juster karburatoren.
7. Udskift benzinfiltret.

PROBLEM: Motoren kører ikke jævnt ved høj hastighed.

1. Udskift tændrøret.
2. Juster gashåndtaget.

3. Rengør luftfiltret.
4. Udskift benzinfiltret.

PROBLEM: Motoren stopper når klingerne sættes til.

1. For at aktivere sædekontakten, sid altid i midten af sædet.
2. Kontroller ledningsholderen for beskadigelse og løse forbindelser. Reparer beskadigede ledninger.

PROBLEM: Motoren stopper på skråninger.

1. Slå op og ned af skråninger. Slå aldrig på tværs af skråninger.
2. For at aktivere sædekontakten, sid altid i midten af sædet.

PROBLEM: Motoren vil ikke køre i tomgang.

1. Udskift tændrøret.
2. Rengør luftfiltret.
3. Juster karburatoren.
4. Juster gashåndtaget.
5. Dræn benzintanken. Rengør benzinslangen. Udskift benzinfiltret.

PROBLEM: En ophedet motor forårsager tab af kraft.

1. Rengør luftskærmen.
2. Kontroller olien.
3. Juster karburatoren.
4. Udskift benzinfiltret.

PROBLEM: Overdreven vibration.

1. Udskift klingerne.
2. Kontroller om motorskrueene er løse.
3. Sænk lufttrykket i dækkene.
4. Juster karburatoren.
5. Kontroller for en beskadiget drivrem eller beskadiget remskive. Udskift de beskadigede dele.

PROBLEM: Græsset bliver ikke udslynget korrekt.

1. Stop motoren. Rengør klippeenheden.
2. Løft klippehøjden.
3. Udskift eller skærp klingerne.
4. Sæt gearskiftet til en langsommere hastighed.

5. Sæt gashåndtaget til FAST position.
6. Udskift fjederen for klingetomgangen.

PROBLEM: Klippeenheden klipper ikke i niveau.

1. Kontroller lufttrykket i dækkene.
2. Juster niveauet af klippeenheden.
3. Kontroller forakslen. Hvis forakslen ikke drejer frit, løs akselboltene.

PROBLEM: Klingerne vil ikke rotere.

1. Kontroller klippeenhedens drivrem. Vær sikker på at remmen er monteret korrekt.
2. Udskift klippeenhedens drivrem.

PROBLEM: Plænetraktoren vil ikke køre når koblingen sættes til.

1. Kontroller drivremmen. Vær sikker på at remmen er monteret korrekt.
2. Juster koblingen.
3. Udskift drivremmen.

PROBLEM: Plænetraktoren taber fart eller stopper når koblingen sættes til.

1. Juster koblingen.
2. Udskift drivremmen.

PROBLEM: Når kobling/bremse pedalen slippes høres en lyd fra en rem.

1. Midlertidig lyd fra en rem har ingen indflydelse på brug af plænetraktoren. Hvis lyden fortsætter, kontroller at remmen er lagt korrekt. Vær sikker på at remmen er inde i alle remspor.
2. Hvis lyden fortsætter, juster koblingen.

PROBLEM: Baghjulene snurrer rundt på ujævnt terræn.

1. Kontroller forakslen. Hvis forakslen ikke drejer frit, løs da akselboltene.

PROBLEM: Transaksien (kombinationen af gearkasse og differentiale) er svær at skifte mellem gearene mens motoren kører og koblingen er trykket ned.

1. Kontroller koblingens justering, og vær sikker på at remmen stopper når koblingspedalen er trykket i bund mens gearskiftet er i (N) neutral.
2. Kontroller remsporene rundt om remskiven for transakslen. Vær sikker på at remsporerne ikke rører ved remskiven.

Generelle garantibetingelser for TEXAS produkter

I Danmark yder TEXAS op til 3 års garanti på alle TEXAS produkter. Garantien omfatter materiale- og/eller fabrikationsfejl. Dog ydes der evighedsgaranti mod brud på fræserknive.

Garantien træder i kraft fra salgsdato til endelig bruger og dækker ved privat brug og normal vedligeholdelse. Ved privat brug forstås brugen i egen have. Købsnotaen med tydelig dato er gyldig som garantibevis.

Ved professionelt brug er garantiperioden 1 år.

TEXAS forpligtelser vil i henhold til garantien være begrænset til udskiftning/erstatning af de oprindeligt erhvervede dele - det, som indenfor garantiperioden er blevet forevist i defekt betjenings- eller materialetilstand for forhandleren.

Garantien omfatter ikke transportomkostninger samt rengøring af maskiner.

TEXAS forbeholder sig ret til at foretage ændringer på design og forbedringer på produkterne uden at være forpligtet til at installere det samme på tidligere forhandlede produkter.

Der ydes ikke garanti på skader opstået på grund af naturligt slid samt ukyndig behandling og manglende vedligeholdelse.

Garantien dækker ikke rensning og justering af tændings- og karburatorsystem, udskiftning af startsnor/startfjedre samt knive og knivholder, da disse dele normalt er inbefattet af naturlig slidtage

Garantien dækker ikke skader, der er opstået på grund af uoriginale reservedele og ikke anbefalet tilbehør.

Ved alle garantikrav skal model-, motor-, serienummer samt købsnota fremvises ved indlevering.

Hvorvidt en sag er en garantisag eller ej, afgøres i hvert enkelt tilfælde af det autoriserede TEXAS serviceværksted, som produktet er indleveret til. I tvivls- tilfælde kan serviceværkstedet indsende de defekte dele til gennemsyn hos Andreas Petersen Højby Aps.