DK Betjeningsvejledning

F9,8BM



MOTOREN LEVERES UDEN OLIE. Påfyld olie inden ibrugtagning.

DK - Indholdsfortegnelse

Motor identifikationsnumre	4
1. Hovedkomponenter og generel information	4
1.1. Identifikation af dele	4
1.2. Generel information	5
1.2.1. Brændstof & Olie	5
1.2.2. Propel	6
2. Brug	6
2.1. Montering.....	6
2.1.1. Monteringshøjde	7
2.1.2. Montering.....	7
2.2. Indkøring af motoren	7
2.3. Kontroller inden sejlads (hver gang).....	8
2.4. Påfyldning af brændstof	8
2.5. Start af motoren	9
2.6. Opvarmning af motoren	10
2.7. Gearskift.....	10
2.7.1. Fremadgående gear	10
2.7.2. Bakgear.....	11
2.8. Styr / gashåndtag	11
2.9. Stop af motoren.....	11
2.10. Trimming af påhængsmotoren.....	12
2.11.1. Vippe op.....	13
2.11.2. Vippe ned.....	13
2.12. Sejlads under andre forhold	13
2.12.1. Sejlads i lavt vand	13
2.12.2. Sejlads i saltvand	13
3. Vedligeholdelse	14
3.1. Smøring.....	14
3.2. Rensning og justering af tændrør	14
3.3. Kontrol af brændstofsyste	14
3.4. Inspektion af tomgang	15
3.5. Olieskift.....	15
3.6. Kontrol af ledningsnet og forbindelser	16
3.7. Kontrol for lækager	16
3.8. Kontrol af propel	16
3.8.1. Afmontering af propel	17
3.8.2. Montering af propel.....	17
3.9. Udskiftning af gearolie.....	17
3.10. Rengøring af brændstoftanken.....	18
3.11. Check og udskiftning af anoder	18
3.12. Kontrol af kappe	18
3.13. Vedligeholdelsesskema	18
4. Transport og opbevaring	19
4.1. Transport.	19
4.2. Opbevaring.....	20
5. Forholdsregler i nødstilfælde	21
5.1. Skade ved sammenstød	21
5.2. Starter virker ikke	21
5.3. Behandling af oversvømmet motor	22
6. Fejlfinding	22
7. Specifikationer	24
8. EU-overensstemmelseserklæring.....	25

Registrering af produkt / Reservedele

Registrer dit produkt online på Mit Texas. Mit Texas findes på www.texas.dk

Efter registrering kan Texas give dig en endnu bedre service.

Når du har registreret dit produkt, sørger Texas for at tilknytte relevant information til produktet såsom reservedelstegning, manual, fejlfinding m.m. Derudover kan Texas kontakte dig med relevant information vedrørende dit produkt.

Reservedelstegning over alle Texas' produkter findes på vores hjemmeside www.texas.dk. Finder du selv varenumre, giver det en hurtigere ekspedition.

Reservedele kan købes online på www.texas.dk eller kontakt din nærmeste forhandler. Du finder forhandlerliste på www.texas.dk

Tak fordi du har købt en TEXAS påhængsmotor. Vi takker dig for din tillid til vores firma og produkter.

TEXAS påhængsmotorer er kraftfulde, økonomiske og sikre og er produceret med avanceret teknologi.

Læs denne betjeningsvejledning grundigt før du bruger din påhængsmotor. En forståelse af betjeningsvejledningen vil hjælpe dig til at anvende produktet og kunne vedligeholde det. Det vil sikre, at din påhængsmotor kan anvendes under alle forhold.

TEXAS søger altid at forbedre sine produkters kvalitet. Denne betjeningsvejledning indeholder de seneste informationer om produktet på tidspunktet for udfærdigelse af denne betjeningsvejledning, men der kan dog være mindre uoverensstemmelser mellem produktet og denne betjeningsvejledning. Hvis der er spørgsmål vedrørende denne betjeningsvejledning, bedes du kontakte din lokale forhandler.

Data, illustrationer eller forklaringer i denne manual kan ikke gøres til grundlag for søgsmål mod vort firma.

Texas A/S udvikler til stadighed sine produkter. Texas A/S forbeholder sig retten til at forbedre produktet uden at være forpligtet til at lave ændringer på allerede solgte produkter.

Motor identifikationsnumre

Påhængsmotoren identifikationsnummer.

Påhængsmotorens serienummer fremgår af en label placeret på øverste del af drejeleddet.

Nedskriv serienummeret(SN) i felterne nedenfor. Dette vil lette dig, når du skal bestille reservedele, eller hvis din motor skulle blive stjålet.

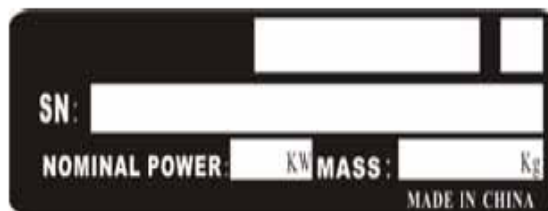
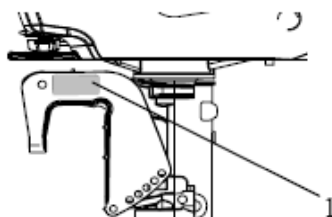

Motorens serienummer er indgraveret på motoren. Se billedet.

1. Hovedkomponenter og generel information

1.1. Identifikation af dele

Figur 1

1. Øverste kappe
2. Låsehåndtag for øverste kappe
3. Dræn skrue
4. Anti-kavitationsplade
5. Propel
6. Kølevandsindtag
7. Trimmestang
8. Clamp bracket
9. Styre friktionsbolt
10. Vippehåndtag
11. Starthåndtag
12. Advarselsindikatorer
13. Gearhåndtag
14. Motorstopknap
15. Justering af friktion for gashåndtag
16. Gashåndtag
17. Clamp bolt
18. Fastgøringsbeslag til reb
19. Støtte for vippestand
20. Brændstof forbindelse
21. Brændstoftank

Den bærbar brændstoftank har følgende dele:

Figur 2.

1. Låg til brændstoftanken
2. Brændstoftilkobling
3. Luftskrue
4. Brændstofmåler



Brændstoftanken må alene anvendes ved forbrug af brændstof og ikke til opbevaring.

1.2. Generel information

1.2.1. Brændstof & Olie

Det anbefales at anvende almindelig blyfri benzin oktan 95.

Hvis motoren banker, brug da et andet fabrikat benzin eller benzin med højere oktan. Hvis der anvendes blyholdigt benzin, skal ventiler og tilknyttede dele inspiceres efter hver 100 timers brug.



Ryg ikke, når du tanker og hold afstand til gnister, flammer eller andet, der brænder.



Stop motoren, før der tankes.



Tank i et vel-ventileret område. Bærbare tanke skal fyldes i land.



Overfyld ikke brændstoftanken



Undgå at spilde brændstof, og hvis det sker, skal der straks tørres op.



Brændstoflåget skal være sikkert lukket efter tankning.



Hvis du ved et uheld skulle komme til at synke benzin, inhalere benzindampe eller få benzin i øjet, skal du straks søge læge.



Hvis du får brændstof på huden, skal du straks vaske dig med vand og sæbe. Hvis du får brændstof på tøj, skal det skiftes.



Berør brændstofhanen med metalkomponenter for at forhindre elektrostatiske gnister.



Brug kun ny ren brændstof, der har været opbevaret i rene beholdere og som ikke er forurenet med vand eller andet.



Anbefalet olie er 4-takts olie til påhængsmotorer, SAE10W30 og SAE10W40



Start aldrig motoren, når oliestanden er lav. Dette kan medføre alvorlig skade.



Tjek altid oliestanden inden motoren startes.



Alle motorer leveres fra fabrikken uden motorolie !!

1.2.2. Propel

Ydelsen på din påhængsmotor er afhængig af dit valg af propel. Påhængsmotoren er udstyret med en propel, der har god ydelse under de fleste forhold, men der kan være anvendelsesmåder, der kræver en anden propel. Din Texas Fritids forhandler er leveringsdygtig i forskellige propeller og kan rådgive og montere en propel, der passer bedst til dit brug.

Er båden tungt lastet og sejler for lav hastighed, er propeller med mindre vinkel propel mest anvendelig, mens en propel med større vinkel er mest anvendelig, hvis der er ringe last, idet den korrekte hastighed lettere holdes.

2. Brug

2.1. Montering

Monter påhængsmotoren på bådens midterakse (køllinien). For både uden køl eller med asymmetrisk køl, bedes ud kontakte din Texas Fritids forhandler.

Figur 3.

Bemærk:

Båden skal testes i vandet med den maksimale last. Check at udstødningen ikke kommer under vand, - heller ikke hvis vandstanden stiger fx på grund af bølger.



At udstyre en båd med for mange hestekræfter kan medføre alvorlig ustabilitet. Tjek bådens detaljer for information om max. motorkraft. Hvis det ikke fremgår i båden, bør du kontakte producenten af båden.



Fejlagtig montering af påhængsmotoren kan resultere i farlige forhold eller skade. Du bør lade din forhandler montere motoren. Hvis du selv monterer motoren, bør du have fået instruktion af erfaren person.



Denne information er kun vejledende. Korrekt montering afhænger dels af erfaring og dels af kombinationen båd og motor.

Texas påtager sig ingen ansvar ved fejlagtig montering.

2.1.1. Monteringshøjde

Den højde, som motoren monteres i, har stor betydning for bådens sejlervne. Hvis motoren er monteret for højt, kan der forekomme kavitation, der forringer fremdriften. Hvis motoren er monteret for lavt, vil vandmodstanden forøges og derved forringe motorens effektivitet. Monter motoren således, at anti-kavitationspladen er mellem bådens bund og 25mm under.

Figur 4.

Bemærk:

Den optimale monteringshøjde afhænger af kombinationen af båd og motor og det ønskede brug. Lav forsøg med motorens placering for at finde den optimale monteringshøjde. For yderligere information bedes du kontakte din forhandler eller producenten af båden.

2.1.2. Montering

Monteringskruerne skal spændes jævnt og sikkert. Det skal jævnligt tjekkes, at skruerne ikke er gået løse, hvilket kan ske på grund af motorens vibrationer. Husk at smøre gevind med silicone fedt.

Figur 5.



Løse skruer kan medføre, at motoren falder af eller rykker sig, hvilket medfører mangel på kontrol over båden.

Du kan med fordel montere en sikkerhedsline fra motoren til et sikkert sted i båden, således at du ikke mister motoren helt, hvis den skulle falde af. Se billede.

Figur 6.



Brug altid de korrekte monteringskruer. Når du har spændt dem, bør du starte motoren i en test og kontrollere, at skruerne forbliver spændt.

2.2. Indkøring af motoren

Den nye motor har en indkøringsperiode. Overholdes denne ikke, kan det medføre nedsat levetid på motoren eller alvorlig skade på motoren. Hvis du ikke overholder indkøringsforskrifterne kan det medføre kortere levetid for motoren eller endog ødelagt motor.

1. For den første time i brug må motoren kun køre med ca. halv kraft eller ca. 2000 omdr./min.
2. For den anden time i brug må motoren kun køre med ca. $\frac{3}{4}$ kraft eller ca. 3000 omdr./min.
3. I de næste 8 timer må motoren kun køre på fuld kraft i perioder på max. 5 min. ad gangen. Derefter normalt brug.

2.3. Kontroller inden sejlads (hver gang)

- Tjek at du har rigeligt brændstof med til turen
- Tjek at der ikke er lækager i brændstofssystemet eller brændstofdampe
- Tjek at brændstofforbindelserne er tætte
- Tjek at din brændstoftank er placeret på en sikker og flad overfalde og at brændstofslangen ikke er snoet eller trykket flad eller i kontakt med skarpe genstande.
- Tjek gashåndtaget, gear og styringen inden du starter motoren. Alle håndtag skal gå let.
- Tjek for løse eller ødelagte forbindelser
- Tjek start og stopknapper, når motoren er i vandet.
- Tjek olieniveauet på motoren. Motoren skal stå lodret



Start aldrig motoren, hvis den ikke er i vandet. Dette vil medføre overophedning og alvorlig beskadigelse af motoren



Tjek monteringen af motoren



Tjek for løse eller ødelagte fastgørings skruer



Tjek at propellen ikke er beskadiget

Tjek olieniveauet ved at sikre dig, at olieniveauet på oliepinde er mellem den øverste og nederste markering. Motoren skal stå lodret, når olieniveauet tjekkes.

Figur 7.

1. Oliepind
2. Øverstemarkering
3. Nederste markering



Tjek at oliepinde monteres rigtigt efter kontrol af olieniveau

2.4. Påfyldning af brændstof



Benzin og dets gasser er meget brændbare og eksplosive. Hold det væk fra gnister, cigaretter eller andet materiale, der kan antænde benzinen eller gasserne.

1. Fjern benzinlåget.
2. Påfyld forsigtigt benzinen
3. Luk låget omhyggeligt efter tankning. Tør evt. spildt brændstof op.

Figur 8.

2.5. Start af motoren

1. Løsne luftskruen på brændstoftankens låg. Drej 2-3 omgange.
Figur 9.
2. Forbind brændstofslangen sikkert. Tryk på pumpen med udløbet opad, indtil du kan føle, den bliver fast.
Figur 10.
3. Lad gearskiftet stå i frigear
Figur 11.



Motoren er udstyret med en beskyttelse, der sikrer, at der ikke kan startes i gear. Motoren skal altid være i frigear. Monter snoren fra motorens stopknap til et sikkert sted på dit tøj, på din arm eller dit ben. Monter dernæst låsepladen til den anden ende af snoren og ind i motorens stop knap.



Motoren skal startes i frigear, da der ellers kan ske skade på motoren.



Fastgør ikke sikkerhedssnoren til tøj, der kan blive revet løs. Fastgør heller ikke snoren, hvor den kan blive viklet ind i noget, da det kan forhindre, at den virker.



Undgå at trække i sikkerhedssnoren, når motoren er i normal brug. Hvis sikkerhedssnoren aktiveres, vil det medføre, at motoren standser og medfører manglende kontrol over styringen af båden. Uden motorkraft, vil båden sætte farten ned hurtigt, hvormed mennesker og ting i båden kan blive kastet fremad.



Monter sikkerhedssnoren som vist på billedet.
Figur 12.

4. Drej gashåndtaget til start positionen.
Figur 13.
5. Træk chokerknappen helt ud.
Figur 14.

Bemærk:

- Det er ikke nødvendigt at bruge choker, når motoren er varm
 - Chokeren skal slås fra, når motoren kører, da motoren ellers vil køre dårligt eller gå ujævnt.
6. Træk i startsnoren, indtil du føler modstand. Træk så et hårdt, lige træk for at starte motoren. Gentag om nødvendigt.
Figur 15.
 7. Når motoren starter, føres startsnoren tilbage, før der gives slip.
 8. Drej langsomt gashåndtaget tilbage til lukket positionen.



Når motoren er kold, skal den varmes op.



Hvis motoren ikke starter i første forsøg, kan der forsøges igen. Hvis motoren ikke starter efter 4-5 forsøg, kan gashåndtaget drejes en smule (mellem 1/8 og 1/4) og der kan prøves igen.

2.6. Opvarmning af motoren

1. Når motoren er startet, skubbes chokeren halvt ind. De første 5 minutter efter start, varmes motoren op på 1/5 gas eller mindre. Når motoren er varm, skubbes chokeren helt ind.



Hvis chokeren forbliver trukket ud, efter motoren er startet, vil motoren stoppe.



Hvis temperaturen er under $-5C^0$ eller mindre, skal chokeren være trukket ud i ca. 30 sek. efter start.

2. Tjek at der kommer en jævn strøm af kølevand ud af kølesystemet. Figur 16.



Hvis der ikke kommer vand ud af kølesystemet efter 10-15 sekunder, så sluk omgående motoren.



Hvis der ikke konstant kommer vand ud af kølesystemet, når motoren er i brug, kontroller da for blokeringer i kølesystemet.



Hvis fejlen ikke kan findes og udbedres, skal du kontakte din forhandler.

2.7. Gearskift



Inden gearskift, skal du tjekke, at der ikke er badende eller genstande i vandet nær din båd.

Bemærk:

For at skifte mellem frem og bak eller omvendt, skal du først tage gassen af båden så motoren kører med lav fart. Skift derefter til frigear, så motoren kører i tomgang.

2.7.1. Fremadgående gear

For at skifte til fremadgående gear, skal du først lukke for gassen, så motoren kører i tomgang.
Figur 17.

Dernæst flyttes gearhåndtaget fra frigear til det fremadgående gear.
Figur 18.

2.7.2. Bakgear



Sejl langsomt, når du bakker. Giv max. halv gas. Hvis der sejles med højere fart, risikerer du, at båden bliver ustabil, hvilket vil medføre manglende kontrol over båden eller skade på båd eller passagerer.

Når du skal skifte til bak, skal du først tage gassen helt af ved at dreje gashåndtaget til lukket.

Figur 19.

Flyt herefter gearvælgeren fra frigear til bakgear.

Figur 20.

2.8. Styr / gashåndtag

For at ændre sejlretning bevæges styrehåndtaget til højre eller venstre, som ønsket.
Figur 21.

Grebet på styrehåndtaget drejes henholdsvis mod uret for at øge motorens hastighed og med uret for at sænke hastigheden.

På styregrebet er monteret en hastighedsindikator. Brændstofforbruget er indikeret på indikatoren, således at du kan se den mængde brændstof, der forbruges ved en given hastighed. Vælg den indstilling, der giver den bedste ydelse og brændstoføkonomi.
Figur 22.

Friktionen på gashåndtaget kan justeres på styrehåndtaget.
Figur 23.

For at øge modstanden, drejes skruen med uret. For at mindske modstanden, drejes skruen mod uret. Når der er behov for konstant hastighed, kan justeringen strammes for at holde en ønsket indstilling af gassen.



Friktionsjusteringen bør ikke strammes for meget. Hvis der er for meget modstand, kan det være vanskeligt at bevæge gashåndtaget og grebet, hvilket med medføre ulykke.

2.9. Stop af motoren

Bemærk:

Inden motoren stoppes, bør den køle af en par minutter i frigear eller ved lav hastighed. Det kan ikke anbefales at stoppe maskinen straks efter brug eller i høj hastighed.

Sådan stoppes motoren:

Tryk og hold motor-stop-knappen inde, indtil motoren standser helt.

Bemærk:

Hvis motoren er udstyret med en sikkerhedssnor, kan motoren også standses ved at trække i snoren og fjerne låsepladen fra motor stop knappen.

Figur 24.

Fastskrue luftventilen på brændstoftankens låg.

Figur 25.

Afmonter brændstofslangen.

Figur 26.

2.10. Trimning af påhængsmotoren

Der er 4-5 huller i påspændingsbeslaget, der kan anvendes til at justere påhængsmotorens vinkel.

Stop først motoren. Fjern trimmerpinden fra beslaget mens motoren drejes lidt opad.

Figur 27.

Monter trimmerpinden i det ønskede hul. Lav testsejladser med forskellig trimning for at finde den vinkel, der passer bedst til din båd.



Stop motoren inden du laver justering. Pas på, du ikke kommer i klemme, når du afmonterer eller monteret justeringspinden. Vær forsigtig, når du afprøver en ny vinkel. Øg farten gradvist og vær opmærksom på tegn på ustabilitet eller problemer med kontrol af båden. Forkert vinkel kan medføre manglende kontrol.



Hvis motoren ikke anvendes i en periode eller den befinder sig i lavvandede områder, kan motoren vippes for at beskytte propellen m.v. fra skade ved evt. kollision. Når motoren ikke anvendes og vippes op, kan det være med til at forhindre korrosion.



Mens motoren vippes skal du sikre dig, at der ikke er andre mennesker i nærheden. Pas også på, at du ikke kommer i klemme. Hvis motoren vippes i mere end et par minutter, skal luftskruen på brændstoftanken spændes og brændstofhanen lukkes, da der ellers kan spildes brændstof.

Bemærk:

Vip ikke motoren med gashåndtaget, da håndtaget derved kan knække. Motoren kan ikke vippes, når den står i bakgear.

2.11.1. Vippe op

Sæt motoren i frigear og lad motoren pege fremad.

Figur 28.

Spænd styringsfriktionsskruen ved at skrive mod uret for at forhindre motoren i at kunne dreje. Figur 29.

Afmonter brændstofslangen. Figur 30.

Tag fat i vippehåndtaget og løft det op. Figur 31.

Tag fat i det bageste håndtag og vip motoren helt op indtil vippe håndtaget automatisk låser. Figur 32 og 33.

2.11.2. Vippe ned

Når motoren igen skal vippes ned, vippes motoren først en smule opad, hvorefter den langsomt kan sænkes, mens vippehåndtaget trykkes ned.

Figur 34.

Løsne friktionsjusteringen ved at dreje den mod uret og juster til den foretrukne spænding. Figur 35.



Hvis friktionen er justeret for hårdt, kan det medføre, at båden bliver svær at styre, hvilket kan medføre uheld.

2.12. Sejlads under andre forhold

2.12.1. Sejlads i lavt vand

Motoren kan vippes delvist op, når der sejles i lavt vand. Der må kun sejles med lav fart, da motoren ikke kan låses fast i vippepositionen, og for høj fart kan løfte motoren ud ad vandet. Vær opmærksom på, at indtaget for kølevandet ikke kommer oven vande, da manglende køling kan medføre overophedning.

2.12.2. Sejlads i saltvand

Efter brug i saltvand, bør kølesystemet skylles igennem med ferskvand for at forhindre, at kølesystemet blokeres af saltaflejringer.

3. Vedligeholdelse

Når motoren er i brug, er den periodiske vedligeholdelse nødvendig for at sikre motorens funktionsdygtighed.

Bemærk:

Motoren skal være slukket, når vedligeholdelse foretages, med mindre andet er anført. Dette skal altid udføres af en uddannet mekaniker eller din autoriserede Texas forhandler. Hvis det er nødvendigt at udskifte dele, skal der altid bruges originale Texas dele.

3.1. Smøring

Figur 36.

Smør de følgende steder :

- A: Gashåndtag og gaskabel
- B: Monteringsskruer
- C: Smørenippler
- D: Skrue
- E: Aksel

3.2. Rensning og justering af tændrør

Tændrøret skal afmonteres og inspiceres med jævne mellemrum, da varme og partikler langsomt nedbryder og eroderer tændrøret. Hvis det er nødvendigt, skal tændrøret udskiftes med et andet af korrekt type.

Inden tændrøret monteres, skal elektrodeafstanden måles og justeres, hvis nødvendigt. Elektrodeafstanden skal være mellem 0.8 – 0.9 mm.

Figur 37.

Når tændrøret monteres, bør pakningen rengøres eller udskiftes. Fjern evt. snavs fra trådene og monter tændrøret med det korrekte moment.

3.3. Kontrol af brændstofssystemet

Kontroller brændstofslanger for lækager, revner eller defekter. Hvis der findes fejl, ret henvendelse til din lokale Texas forhandler og få straks fejlen repareret.

Figur 38.



Tjek jævnligt for lækager. Hvis der findes lækager, skal brændstofssystemet repareres af en uddannet mekaniker.

Tjek jævnligt brændstoffilteret.

Fjern møtrikken.

Figur 39 og 40.

Afmonter filterkoppen, idet du opsamlet spildt brændstof med en klud. Fjern filteret og vask det. Led det tørre. Tjek filteret og o-ringen. Hvis de er beskadiget, skal de udskiftes.

Hvis der forekommer vand i brændstoffet skal brændstoftanken tjekkes og renses.

Monter filteret i koppen, idet du sikrer dig, at o-ringen er placeret korrekt. Monter koppen. Figur 41.

Efter kontrol skal motoren startes og der skal kontrolleres for utætheder.

3.4. Inspektion af tomgang

Hertil skal der anvendes en diagnostisk omdrejningstæller. Resultaterne afhænger af, hvorledes testen foretages. Start motoren og lad den varme helt op i frigear, indtil den kører jævnt. Tomgangen skal være 950 ± 50 omdr/min.

Inspektion af tomgangen er kun mulig, når motoren er varmet helt op. Ellers vil målingen være højere end normalt. Hvis du har svært ved at kontrollere tomgangen, eller denne skal justeres, kontakt da din lokale Texas forhandler eller en uddannet mekaniker.

3.5. Olieskift



Aftap ikke olie, lige efter motoren har været anvendt, da olien så kan være varm og kan give forbrændinger.

Motoren skal være fastspændt, når olien skiftes.



Udskift olien efter de 10 første timers brug og herefter for hver 100 timer eller med 6 måneders interval. Hvis dette ikke overholdes, vil motoren hurtigt blive slidt.



Olien bør skiftes, når den er varm (men ikke umiddelbart efter brug.)

Sådan skiftes olien:

1. Sørg for, at motoren står eller er fastspændt oprejst.
2. Løsne og fjern aftapningsskruen, og lad olien løbe ned i en beholder, som du holder klar. Spildt olie bør straks tørres op.
Figur 42.
3. Monter en ny pakning på olieaftapningsskruen og monter den igen.
4. Påfyld den korrekte mængde olie gennem oliepåfyldningshullet og monter påfyldningslåget.
5. Start motoren og tjek, at der ikke er olielækager.
6. Sluk motoren og vent i 3 minutter. Tjek oliestanden ved brug af oliepinde og sikre dig, at oliestanden er mellem den øverste og nederste markering.

7. Bemærk at olien skal skiftes oftere, hvis motoren anvendes i forbindelse med større belastninger, fx trolling.
1. Kontroller der er olie på gearet, ved at skrue den øverste skrue ud. Tjek med en kabel strip at derolien står op i hullet.
2. Olieskift på gearet:
Skrue både den nederste og den øverste skrue ud.
Påfyld af olie skal ske på denne måde:
Pres olien ind i gearet i den nederste hul, indtil det kommer ud af det øverste hul.
Monter den øverste skrue først mens påfyldningstuben holdes i det nederste hul.
Derved løber oliene ikke ud. Monter der efter den nederste skrue. Skift altid pakningsskiven på begge skrue.

3.6. Kontrol af ledningsnet og forbindelser

Tjek at ingen forbindelser er løse.

3.7. Kontrol for lækager

Tjek, at der ikke forekommer udstødning eller vand fra forbindelse mellem udstødningsdæksel, topstykke eller cylinder.

Tjek for olielækage omkring motoren.

Ved enhver lækage, skal din lokale Texas forhandler kontaktes.

3.8. Kontrol af propel



Før inspektion, fjernelse eller montering af propel, skal du sikre dig, at motoren ikke kan starte ved en fejl. Det kan du fx forhindre ved at fjerne tændrørshætten fra tændrøret, sætte gearet i frigear eller fjerne snoren fra motorstop knappen. Der kan ske alvorlig skade, hvis motoren starter, mens du står tæt på propellen.



Brug ikke din hånd til at holde i propellen, mens du løsner eller spænder propel bolten. Bloker propellen med et stykke træ, som vist på billedet. Figur 43.



Tjek hvert af propellens blade for slidtage, korrosion eller anden skade.



Tjek propellens skaft for skade.



Tjek splitter for slidtage eller skade.



Tjek at der ikke er fremmedlegemer viklet om propellen, fx fiskesnøre.



Tjek at der ikke er olielækager.

3.8.1. Afmontering af propel

Ret splitten ud og fjern den med en tang.

Fjern propellens bolt, skive og afstandsbolt (hvis monteret).

Fjern propel og pakning.

3.8.2. Montering af propel

Tjek, at pakningen er monteret, inden montering af propellen, da du ellers risikerer at ødelægge propellens bøs.

Brug altid en ny split og bøj enderne forsvarligt, da propellen ellers kan falde af.

Påfør maritim fedt eller rustbeskyttelsesfedt på propellens skaft.

Monter afstandsbolt (hvis den findes) pakning og propel på propellens skaft.

Monter endnu en afstandsbolt (hvis den findes) og pakning.

Fastspænd propellens bolt.

Flugt propellens bolt med hullet på propellens skaft. Monter en ny split og bøj enderne forsvarligt.

3.9. Udskiftning af gearolie

Motoren er leveret med olie på gearet fra fabrikken, det er derfor ikke nødvendigt at påfylde. Det er vigtigt at gearolieniveauet tjekkes inden start.

Du skal sikre dig, at motoren er fastgjort til en stabil genstand. Du må aldrig være under motoren, når den er vippet, heller ikke selv om vippesikringen er aktiveret.

Vip motoren, således at olieaftapningsskruen er på det lavest mulige punkt.

Fjern aftapningsskruen.

Figur 44.

1. Aftapningsskrue
2. Olieniveau prop

Udskift olien efter de 10 første timers brug og herefter for hver 100 timer eller med 6 måneders interval. Hvis dette ikke overholdes, vil gearet hurtigt blive slidt.

Fjern olieproppen og lad olien løbe ud, mens du holder en beholder under.

Undersøg den aftappede olie. Hvis den er mælkeagtig, kommer der vand ind i gearkassen, hvilket medfører skade. Kontakt din Texas forhandler.

Sprøjt olie ind gennem aftapningshullet, indtil olie kommer ud af olieniveauhullet og monter derefter proppen. Udskift pakningen, hvis nødvendigt.

Monter og fastspænd olieaftapningsskruen. Udskift pakningen, hvis nødvendigt.

3.10. Rengøring af brændstoftanken



Hold afstand til gnister, cigaretter, flammer eller andre former for antændende genstande mens brændstoftanken rengøres. Rens altid brændstoftanken i et velventileret område.

1. Tøm brændstoftanken. Gammelt brændstof skal i en godkendt beholder.
2. Hæld en lille smule renevæske i beholderen. Sæt låg på og ryst tanken. Hæld renevæsken ud igen.
3. Tag brændstofmonteringsenheden ud af tanken.
4. Rens filteret i en passende renevæske og lad det herefter tørre.
5. Udskift pakningen.

Monter brændstofmonteringsenheden igen og spænd skruerne fast.

3.11. Check og udskiftning af anoder

Inspicer jævnligt de udvendige anoder. Fjern evt. aflejringer fra overfladen af anoderne. For udskiftning skal den lokale Texas forhandler kontaktes.

Anoder må ikke males, at dette vil gøre dem ineffektive og forårsage øget og hurtigere korrosion af motoren.

Figur 45.

3.12. Kontrol af kappe

Kontroller at kappen passer ved at skubbe til den med begge hænder. Hvis den er løs, skal den repareres hos din lokale Texas forhandler.

Figur 46.

3.13. Vedligeholdelseskema

Når påhængsmotoren bruges under normale forhold, og er vedligeholdt og repareret på den rigtige måde, vil motoren virke normalt i dens levetid.

Hypigheden af vedligeholdelse kan ændres med hensyntagen til de forhold, motoren anvendes under, men følgende tabel giver en generel vejledning.

Tegnet "+" angiver de vedligeholdelsesarbejder, du selv må udføre.

Tegnet "-" angiver de vedligeholdelsesarbejder, som din lokale Texas forhandler skal udføre.

Del	Hvad skal der ske	Første gang		For hver	
		10 timer (1 mdr.)	50 timer (3 mdr.)	100 timer (6 mdr.)	200 timer (år)
Anoder (ekstern)	Kontrol/udskiftning		+/-	+/-	
Anoder (intern)	Kontrol/udskiftning				-
Brændstoffilter (en gang)	Kontrol/rens	+/-	+/-	+/-	
Brændstofsyst. em	Kontrol	+	+	+	
Indbygget brændstoftank	Kontrol/rens				-
Bærbar brændstoftank	Kontrol/rens				+
Gear olie	Udskiftning	+		+	
Smøring (fedt)	Smøring			+	
Tomgang	Kontrol/justering	+/-		+/-	
Propel og split	Kontrol/udskiftning		+	+	
Gear/bremse kabel	Kontrol/justering				-
Gas kabel	Kontrol/justering				-
Termostat	Kontrol				-
Gassystemet	Kontrol/justering				-
Vandpumpe	Kontrol				-
Motor olie	Kontrol/udskiftning	+		+	
Tændrør	Rens/justering/udskiftning	+			+
Ventiler	Kontrol/justering	-		-	

Efter brug i saltvand eller snavset vand, fx mudret, bør motoren gennemskylles med rent vand hver gang efter brug.

4. Transport og opbevaring

4.1. Transport.

Påhængsmotoren bør transporteres og opbevares i oprejst position. Hvis dette ikke er muligt, kan motoren vippes, men den skal da understøttes.

Motoren må ikke være vippet, når båden transporteres, da den da kan ryste løs og falde af.



Ophold dig ikke under påhængsmotoren, når denne er vippet.

Når påhængsmotoren skal transporteres eller opbevares, skal den stå oprejst.



Læg en klud under motoren for at beskytte den fra skade.



Motoren bør ikke ligge på siden, før motorolien er fuldstændig tømt af, da olien ellers kan løbe over i cylinderen og give motorproblemer.
Figur 47.

4.2. Opbevaring

Når påhængsmotoren ikke skal benyttes i længere perioder (2 måneder eller mere), er der flere procedurer, der skal gennemføres, for at forebygge skade.

Det kan anbefales, at lade dit lokale Texas værksted foretage et serviceeftersyn. Det er dog også muligt selv at gøre følgende:

Bemærk:

Påhængsmotoren skal holdes lodret både under transport og ved opbevaring. Hvis motoren alligevel transporteres eller opbevares på siden, skal den placeres på et blødt underlag, efter motoren fuldstændig er tømt for olie.

Påhængsmotoren skal endvidere tømmes helt for kølevand, inden den lægges på siden. Motoren skal opbevares på et tørt og vel ventileret sted og ikke i direkte sollys.

1. Vask påhængsmotoren i rent vand.
2. Drej brændstofhanen til lukket position, afmonter brændstofslangen og luk luftskruen.
3. Fjern motorens øverste kappe og lyddæmpningsdæksel
4. Monter motoren på testtanken
Figur 48
5. Fyld tanken med ferskvand til over niveauet for anti-kavitationspladen. Hvis der er for lidt vand i tanken, beskadetes motoren !
6. Start motoren og gennemskyl kølesystemet. Udfør gennemskylning og smøring på samme tidspunkt, da dette er helt nødvendigt for at undgå rust i motoren.



Rør ikke ved eller fjern nogen af de elektriske dele, mens ovennævnte udføres. Pas på, at hår, tøj eller hænder ikke kommer i berøring med de bevægelige dele i motoren.

7. Lad motoren køre hurtigt i tomgang et på minutter.
8. Lige inden motoren slukkes, sprayer konserverings olie ind i karburatoren.
9. Hvis der ikke kan skaffes konserverings olie, lad da motoren køre hurtigt, indtil der ikke er mere brændstof, og motoren stopper. Herefter fjernes tændrørene og en teskefuld ren motorolie hældes ind i cylinderen. Træk i startsnoren flere gange, monter tændrøret.

10. Tøm brændstoftanken fuldstændigt.



Før opstart efter vinteropbevaring: Afmonter tændrør, hold en klud for hullet. Træk 5-10 gange i startsnoren. Monter tændrøret igen og følg normal opstartsprocedure.

Evt. løs brændstoftank opbevares et tørt og vel ventileret sted og ikke i direkte sollys.

5. Forholdsregler i nødstilfælde

5.1. Skade ved sammenstød

Hvis motoren rammer en genstand i vandet gøres følgende:

1. Stop motoren straks.
2. Inspicer kontrolsystemet og alle komponenter for skade.
3. Uanset om du finder skade eller ej, sejl langsomt og forsigtigt til den nærmeste havn.
4. Lad en Texas forhandler inspicere motoren, inden den igen anvendes.

5.2. Starter virker ikke

Hvis startermekanismen ikke virker, kan motoren startes med et nødstarter reb.



Brug kun denne procedure i nødstilfælde og kun for at sejle i havn for reparation. Når startrebet anvendes, virker sikringen mod at starte i gear ikke. Du skal derfor sikre dig, at gearhåndtaget er i frigear.

Tjek at ingen står bag dig, når du trækker i startsnoren. Den kan svinge bag ud og såre nogen.



Du må ikke installere startmekanismen eller topkappen, når motoren kører. Hold løstsiddende tøj og andre løse effekter på afstand, når motoren starter.



Rør ikke ved svinghjulet eller andre bevægelige dele, når motorer kører.



Rør ikke ved tændspolen, tændrørskablet, tændrørshætten eller andre elektriske komponenter, når du starter motoren.

Proceduren er således:

1. Fjern top kappen
2. Fjern gear/bremse kablet og chokerkablet
Figur 49.
3. Fjern starteren efter at have fjernet 3 bolte. Figur 50.
4. Sæt 2 af boltene på igen for at sikre brændstoftanken.

5. Gør motoren klar til start. For yderligere information se pkt. 2.5.
6. Sæt knuden på startsnoren ind i fordybningen på svinghjulets rotor og sno snoren flere gange om svinghjulet (med uret).
7. Træk langsomt i rebet, indtil de føler modstand. Figur 51.
8. Træk et hårdt og lige træk for at starte motoren. Gentag hvis det er nødvendigt.

5.3. Behandling af oversvømmet motor

Hvis påhængsmotoren kommer under vand, skal den straks indleveres til din lokale Texas forhandler. Hvis dette ikke sker, vil der meget hurtigt ske rustdannelser.

1. Vask straks motoren i rent vand
2. Fjern tændrøret og vend motoren, så tændrørshullet vender nedad, således at vand, mudder og andet snavs kan løbe ud.
3. Tøm alt brændstof fra karburatoren, brændstoffilter og brændstofslanger. Fjern al motor olie.
4. Fyld bundkarret med ny motor olie.
5. Hæld motor olie eller konserverings olie gennem karburator og tændrørshul mens motoren startes.
6. Bring motoren til din lokale Texas forhandler så snart som muligt.



Forsøg ikke at starte motoren, før den har været gennemgået fuldstændig.

6. Fejlfinding

Problem	Mulig årsag	Løsning
Starteren virker ikke	Starteren er defekt	Kontakt din forhandler
	Gearet står ikke i frigear	Sæt i frigear
Motoren vil ikke starte (starteren virker)	Brændstoftanken er tom	Påfyld brændstof
	Brændstoffet er snavset eller for gammelt	Påfyld nyt brændstof
	Brændstoffilteret er stoppet	Udskift
	Brændstofpumpen virker ikke	Kontakt din forhandler
	Tændrøret er snavset eller af en forkert type	Inspicer tændrøret. Rens eller udskift
	Tændrørshætten er monteret forkert	Tjek og monter korrekt
	Tændkabler ødelagt eller dårligt forbundne	Tjek kablerne for slidtage eller brud. Fastspænd alle løse forbindelse. Erstat slidte eller beskadigede kabler.
	Tændings dele er behæftet med fejl	Kontakt din forhandler

	Motor stop knap snoren er ikke forbundet	Forbind snoren
	Indre dele af motoren er beskadigede	Kontakt din forhandler
Motoren går uregelmæssigt i tomgang eller går i stå	Tændrør snavsede eller forkert type	Tjek tændrør. Rens eller udskift for korrekt type
	Brændstofssystemet er blokeret	Tjek for klemt eller knækket brændstofslange eller andre blokeringer i brændstofsystemet
	Brændstoffet er snavset eller for gammelt	Påfyld nyt brændstof
	Brændstoffilteret er stoppet	Udskift
	Tændrørets justering er forkert	Inspicer og juster
	Tændkabler ødelagt eller dårligt forbundne	Tjek kablerne for slidtage eller brud. Fastspænd alle løse forbindelse. Erstat slidte eller beskadigede kabler.
	Forkert olie	Tjek og udskift olien
	Termostat er fejlbehæftet eller blokeret	Kontakt din forhandler
	Justeringen af karburatoren er forkert	Kontakt din forhandler
	Karburatoren er blokeret	Kontakt din forhandler
	Brændstofpumpen er defekt	Kontakt din forhandler
	Luftskruen på brændstoftanken er lukket	Åben luftskruen
	Brændstofforbindelsen er forkert	Forbind rigtigt
	Gasventilen er justeret forkert	Kontakt din forhandler
	Chokeren er trukket ud	Skub den ind
	Motorens vinkel er for høj	Sæt i normal position
	Motoren mangler kraft	Propellen er beskadiget
Trim vinklen er forkert		Juster
Motoren er monteret i forkert højde		Juster
Bådens bund er begroet		Rens båden
Tang eller andet materiale har snoet sig om gearet		Fjern og rens
Tændrøret er snavset eller af forkert type		Rens eller udskift.
Brændstofssystemet er blokeret		Tjek for klemt eller knækket brændstofslange eller andre blokeringer i brændstofsystemet
Brændstoffilteret er stoppet		Udskift
Brændstoffet er snavset eller for gammelt		Påfyld nyt brændstof

	Tændrørets elektrodeafstand er forkert	Juster
	Tændkabler ødelagt eller dårligt forbundne	Tjek kablerne for slidtage eller brud. Fastspænd alle løse forbindelse. Erstat slidte eller beskadigede kabler.
	Dele i tændingen er fejlbehæftede	Kontakt din forhandler
	Forkert type olie er brugt	Tjek og udskift
	Termostat er fejlbehæftet eller blokeret	Kontakt din forhandler
	Luftskruen på brændstoftanken er lukket	Åben skruen
	Brændstofpumpen er fejlbehæftet	Kontakt din forhandler
	Brændstof forbindelser er forkerte	Forbind korrekt
	Forkert type tændrør	Udskift til korrekt type
Motoren vibrerer voldsomt	Propellen er ødelagt	Reparer eller udskift
	Propellens skaft er ødelagt	Kontakt din forhandler
	Tang eller andet materiale har snoet sig om propellen	Fjern og rens propellen
	Motorens monteringsbolte er løse	Fastspænd

7. Specifikationer

Motortype	2-cylindre 4-takt
Længde	(S)1039 mm - (L)1166mm
Bredde	364 mm
Højde	(S)1039 mm - (L) 1166 mm
Vægt	(S) 33kg - (L) 39,5 kg
Brændstof	Blyfri
Kapacitet brændstoftank	12 L
Anbefalet type motorolie	SAE10W30 eller SAE10W40
Mængde motorolie	0,8 L
Anbefalet gear olie	Hypoid gear olie SAE 90
Mængde gear olie	250 mm ³
Tændrør	Denso DPR7EA-9
Elektrode afstand tændrør	0,8 - 0,9 mm
Maksimum output 15Hk	119Kw/5000 omdr.
Maximum output 9,9Hk	7,2Kw/5500 omdr.
Full throttle operation range	4500-5500 omdr.
Tomgang (i frigear)	950 ± 50 omdr.
Ventil afstand Indsugning (kold motor)	0,13 - 0,17 mm
Ventil afstand Udstødning (kold motor)	0,18 - 0,22 mm
Fastspænding tændrør	18,0 Nm
Aftapningsbolt motorolie	28,0 Nm



CE Overensstemmelseserklæring

DK

EU-importør •

Texas Andreas Petersen A/S

Erklærer herved at materiel •

Påhængsmotor •

F2.6 • F4 • F5 • F9.9 • F15 • F25

Er fremstillet i overensstemmelse med følgende direktiver •

94/25/EC

Materiellet er udført i henhold til følgende standarder •

2003/44/EC – ISO 11547

Texas Andreas Petersen A/S

Knullen 2 • DK-5260 Odense S

08.05.2008

Verner Hansen

Administrerende Direktør •

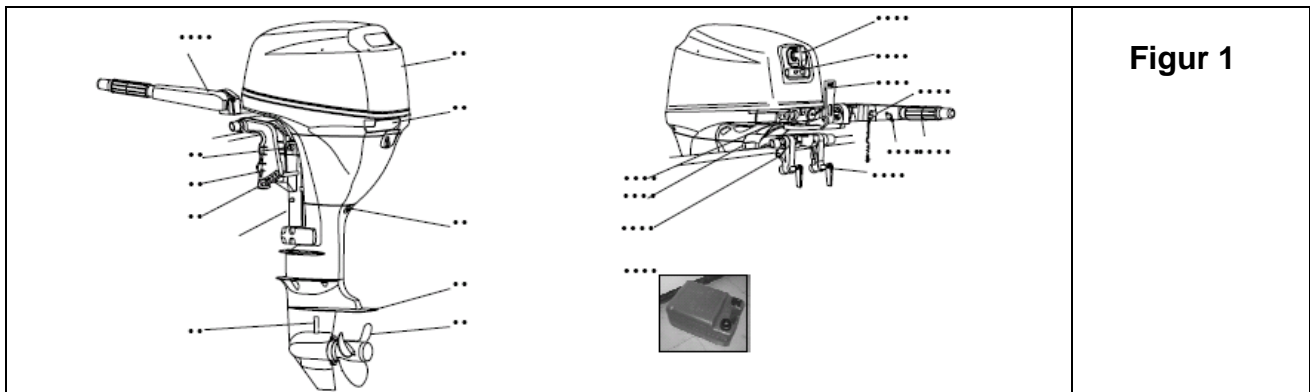

Figur 1

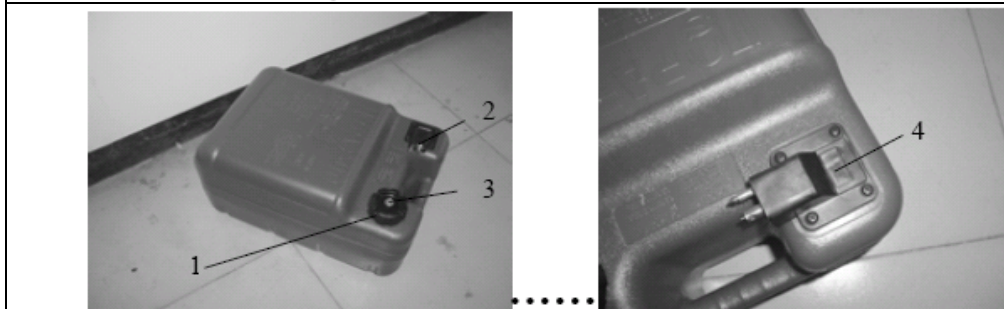

Figur 2

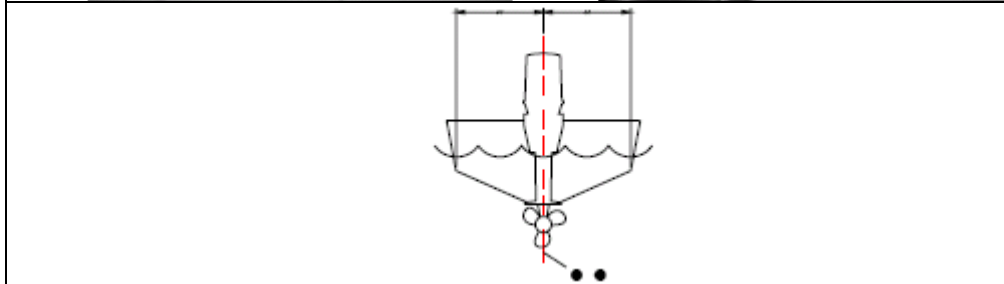

Figur 3

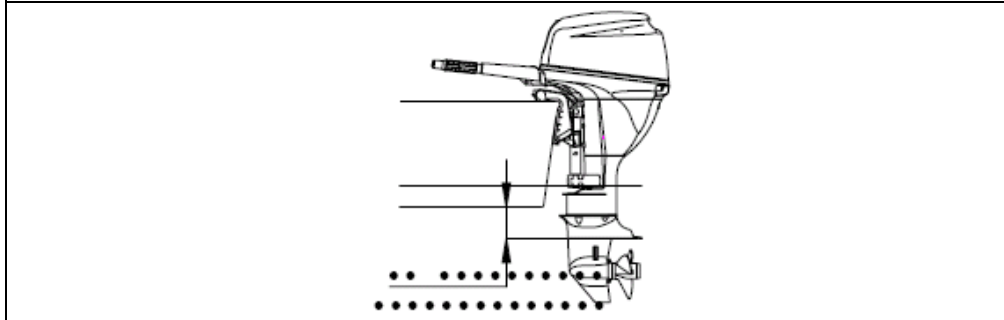

Figur 4

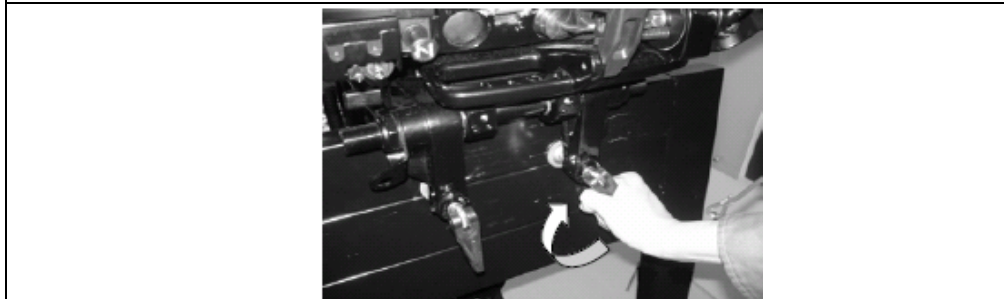

Figur 5

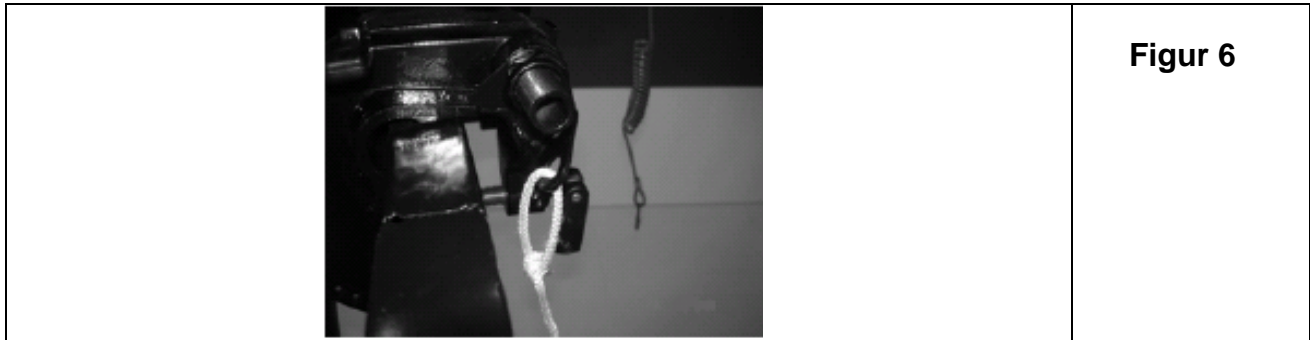

Figur 6

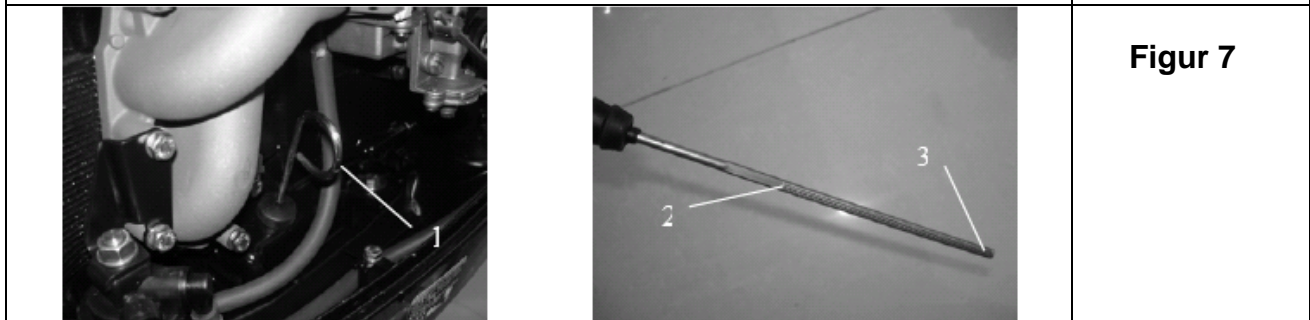

Figur 7



Figur 8

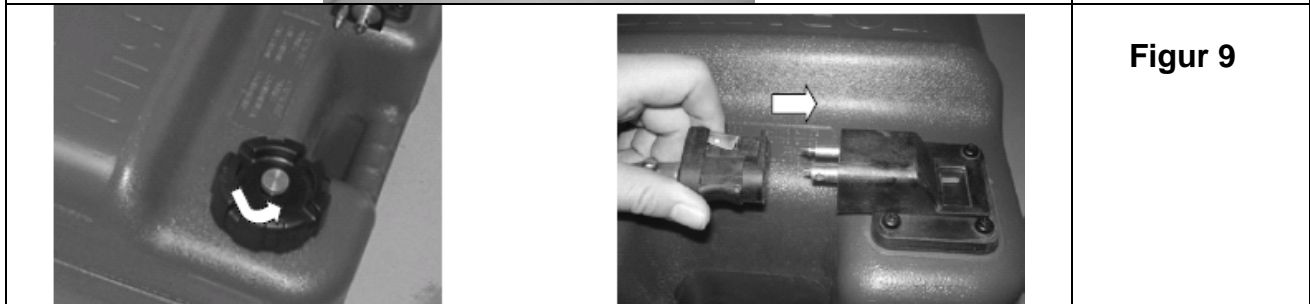

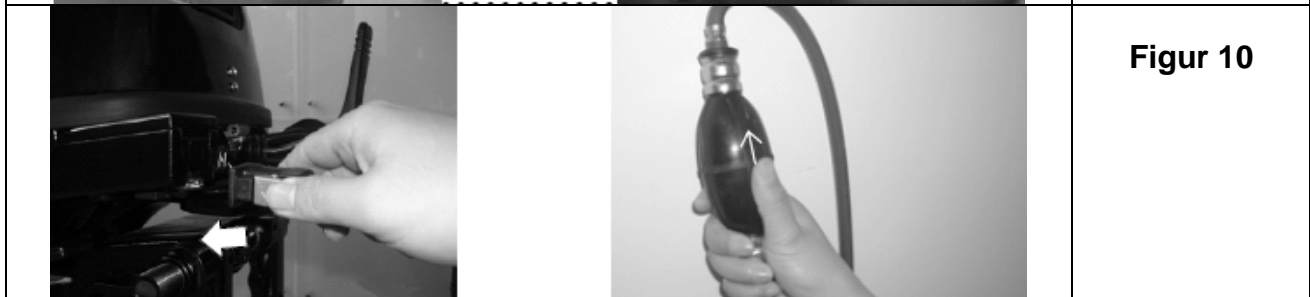

Figur 9



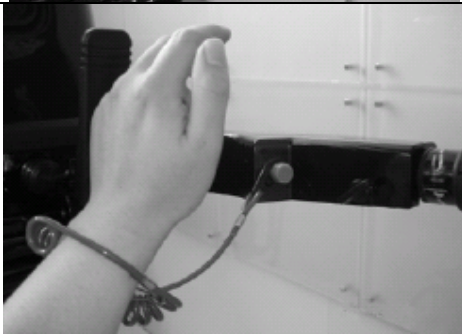
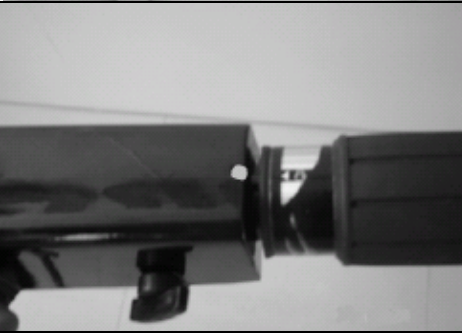
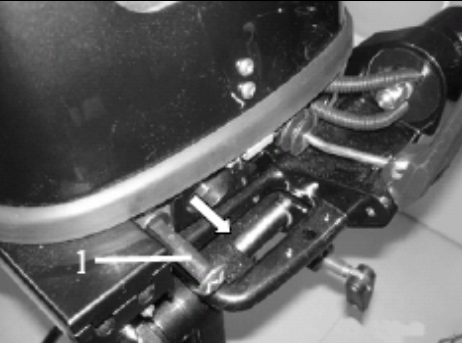
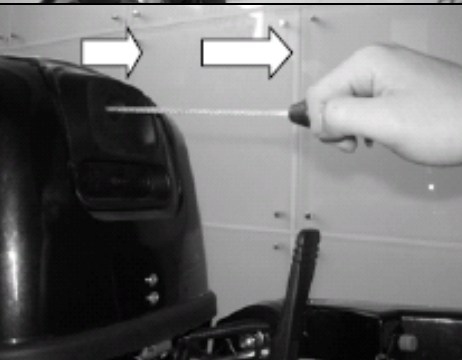

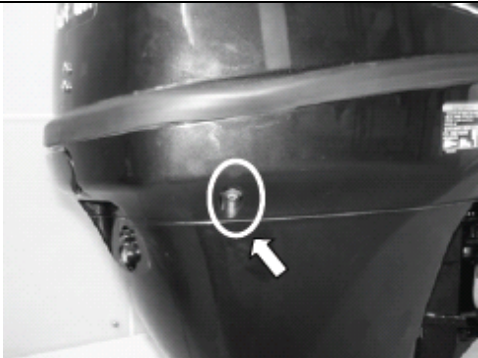
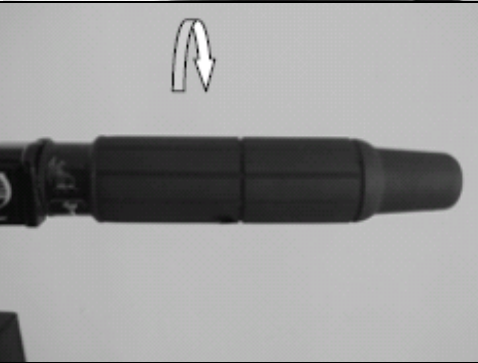

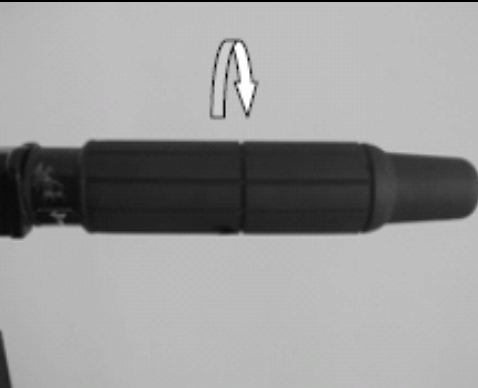

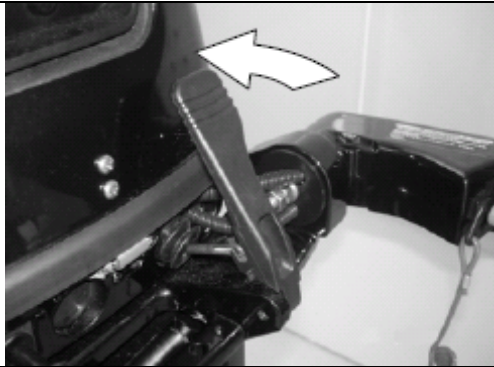
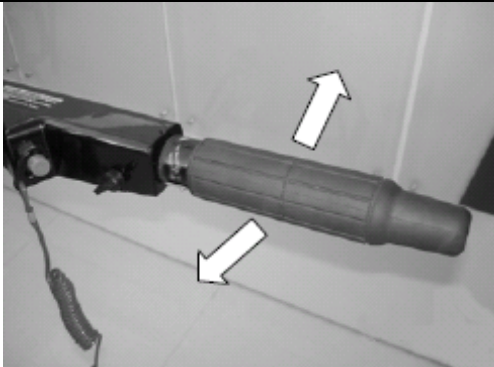
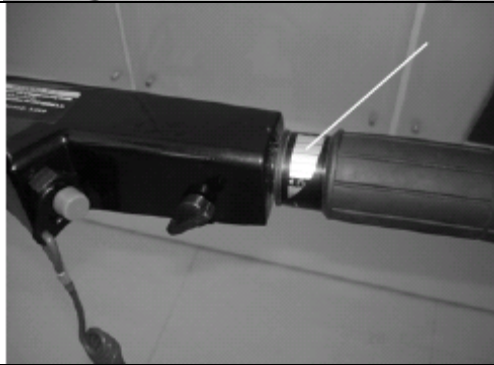
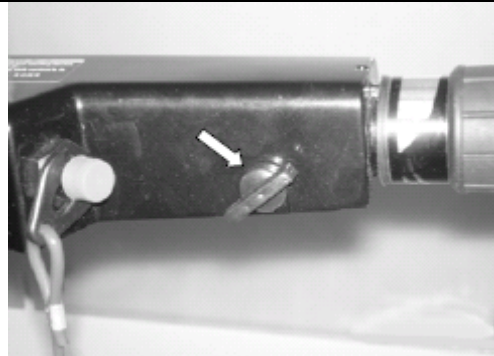
Figur 10

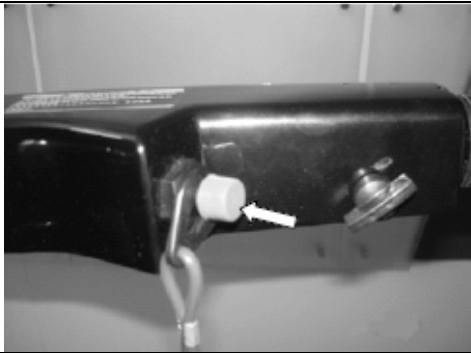
			Figur 11
			Figur 12
			Figur 13
			Figur 14
			Figur 15

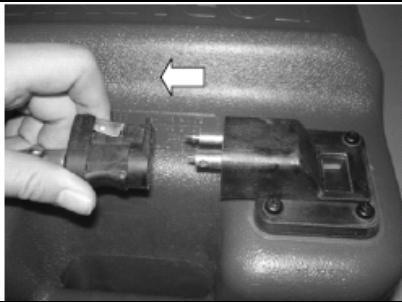
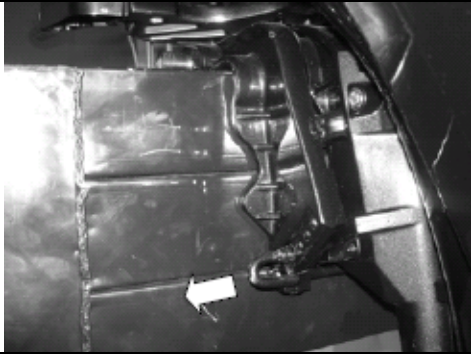
			Figur 16
			Figur 17
			Figur 18
			Figur 19

			Figur 20
			Figur 21
			Figur 22
			Figur 23

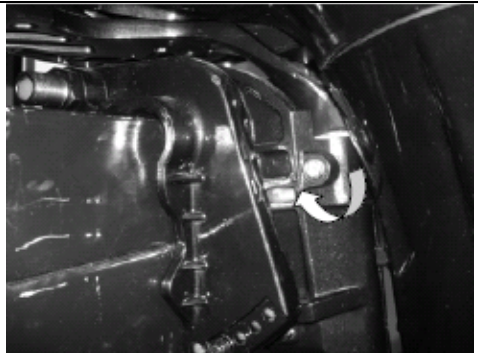
			<p>Figur 24</p>
			<p>Figur 25</p>
			<p>Figur 26</p>
			<p>Figur 27</p>
			<p>Figur 28</p>

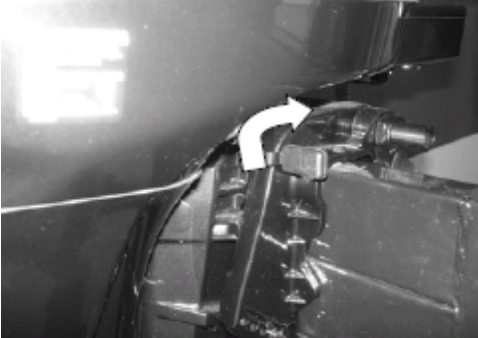
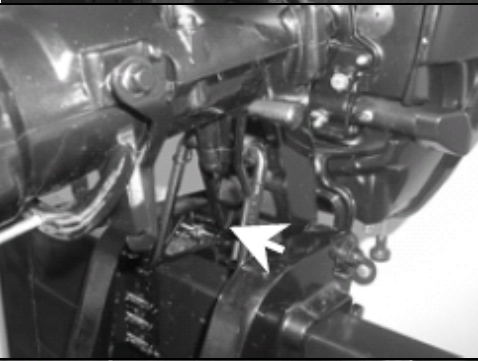
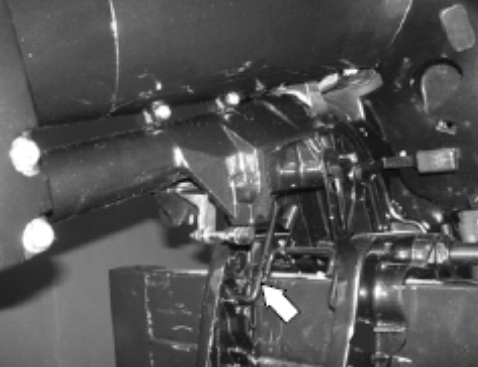
			Figur 29
			Figur 30
			Figur 31
			Figur 32
			Figur 33

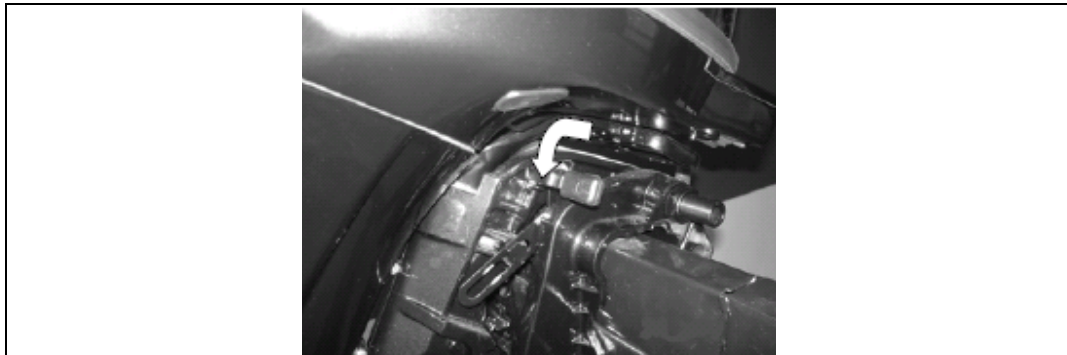

Figur 34

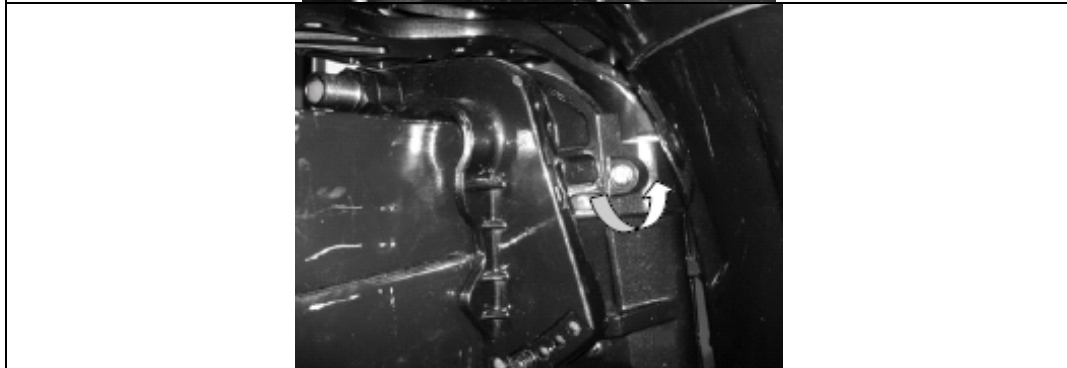

Figur 35

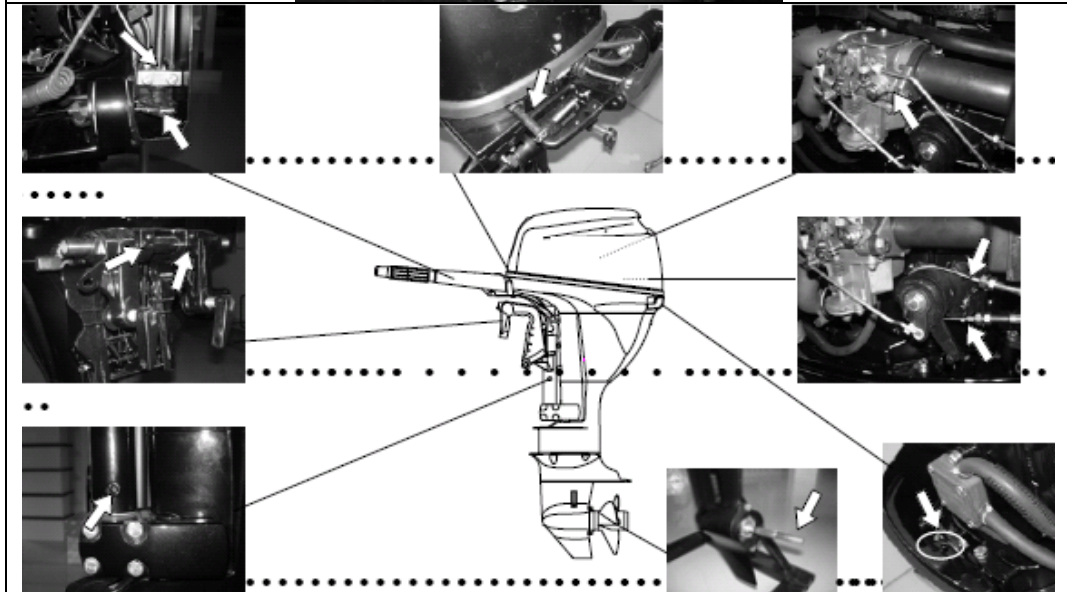

Figur 36

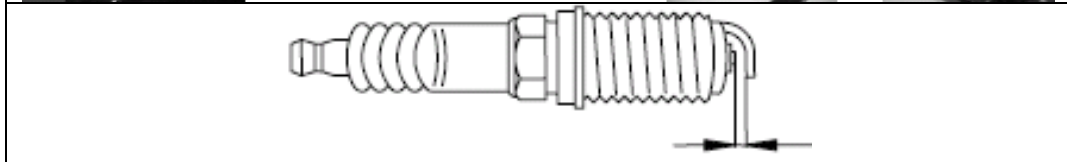

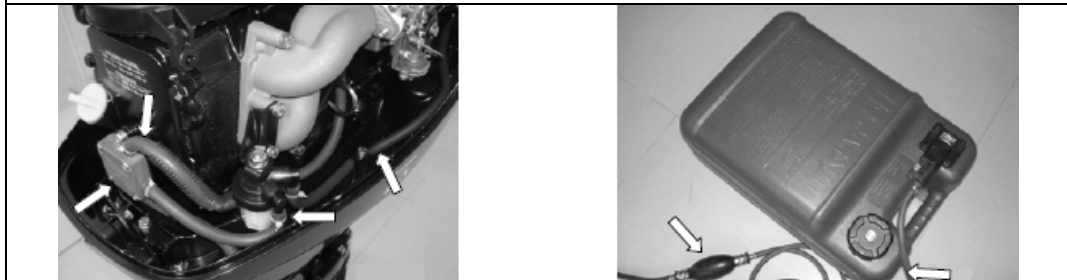

Figur 37

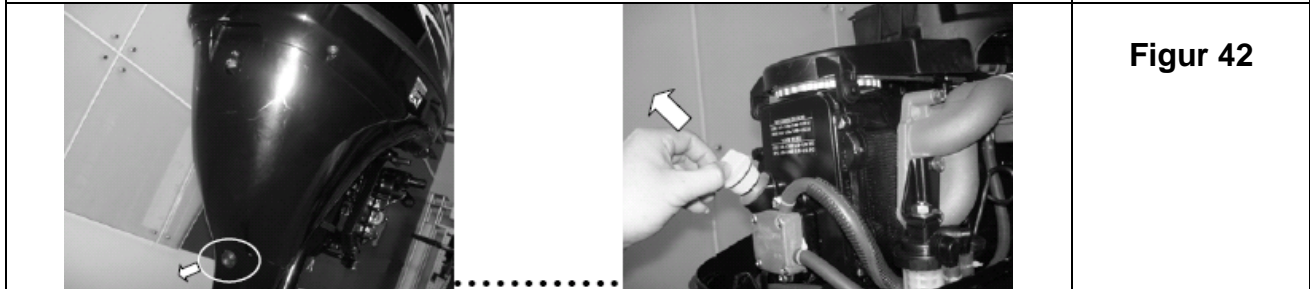
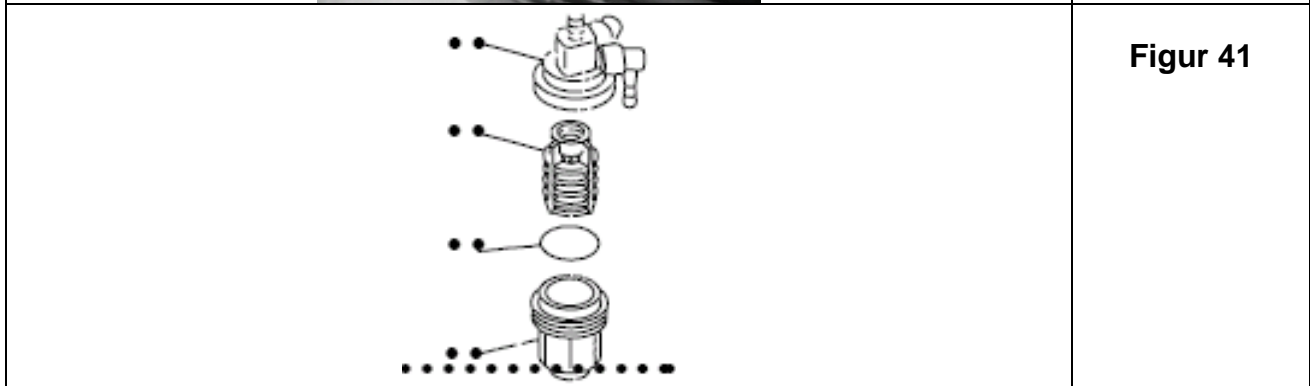
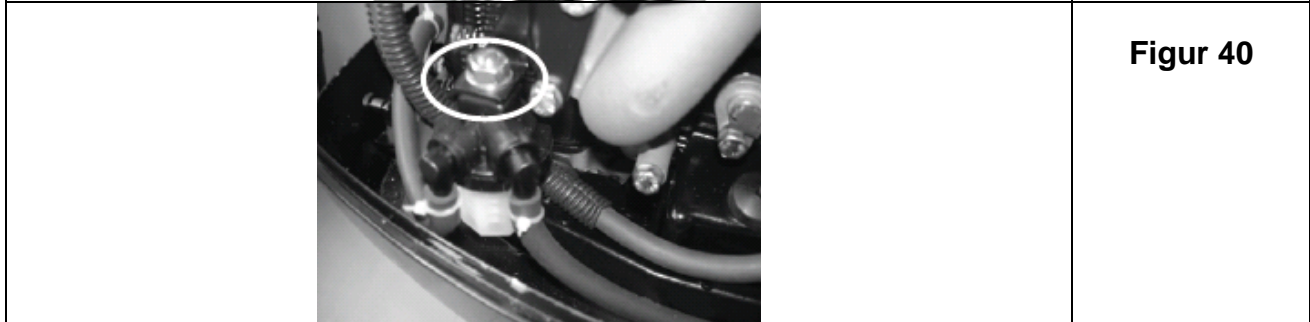

Figur 38

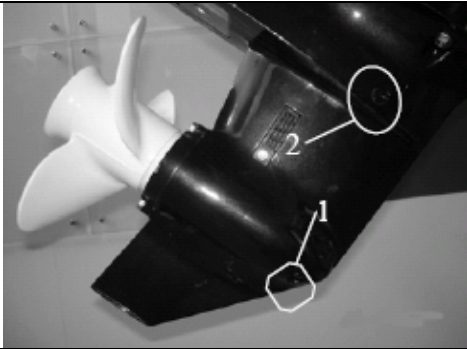
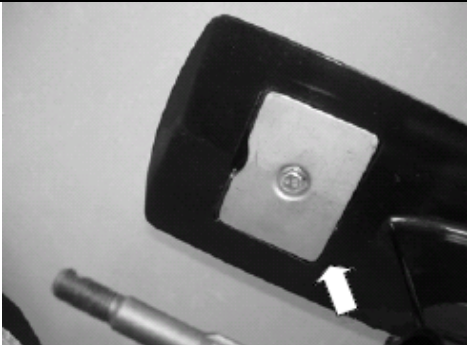

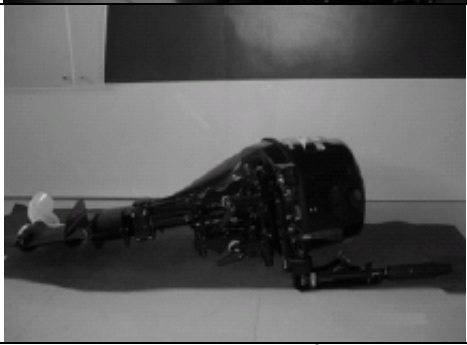
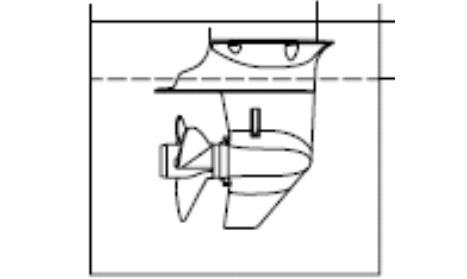
			<p>Figur 44</p>
			<p>Figur 45</p>
			<p>Figur 46</p>
			<p>Figur 47</p>
			<p>Figur 48</p>

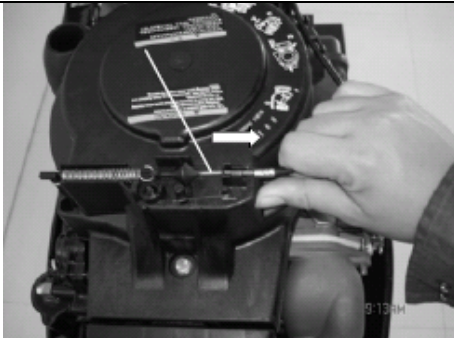
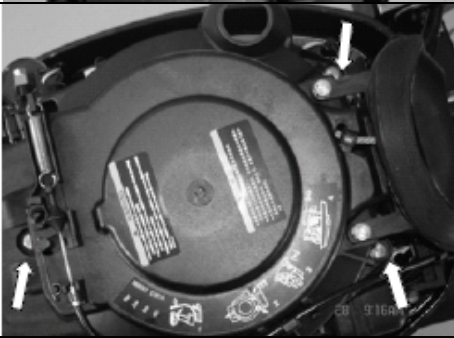
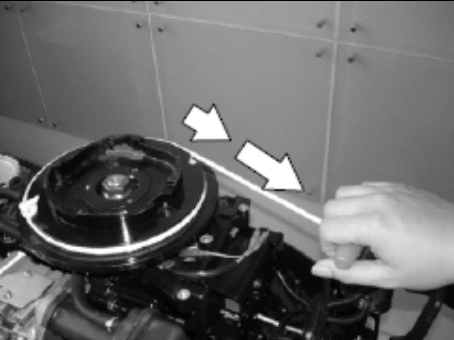
			Figur 49
			Figur 50
			Figur 51