

**DK** Betjeningsvejledning  
**GB** User manual  
**DE** Bedienungsanleitung  
**IT** Manuale di istruzioni



## PCZ 5800



**Sikkerhedssymboler / Warning symbols / Warnsymbole / Pittogrammi di Sicurezza**













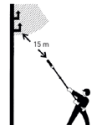

	<b>Advarsel:</b> Sikkerhedsinformation omkring situationer der kan ende i personskade	<b>Warning:</b> Safety information about hazards that can result in personal injury	<b>Warnung:</b> Sicherheitsinformationen zu Gefahren, die zu Verletzungen führen können	<b>Avvertimento:</b> Le norme di sicurezza servono ad evitare danni possibili danni a persone o cose
	Læs betjeningsvejledningen grundigt før maskinen benyttes.	Please read the user manual carefully before operating the machine.	Die Bedienungsanleitung sorgfältig durchlesen, bevor das Gerät verwendet wird.	Si prega di leggere il manuale utente con attenzione prima di azionare il macchina.
	Brug hjelm og beskyttelsesbriller	Use helmet and eye protection	Helm und Schutzbrille tragen.	Utilizzare casco e protezione per gli occhi
	Brug skridsikkert fodtøj.	Use boots with non-skid soles.	Stiefel mit rutschfesten Sohlen tragen.	Usa stivali con soles antiscivolo.
	Brug arbejdshandsker.	Use work gloves.	Arbeitshandschuhe tragen.	Usa guanti da lavoro.
	Hold afstand til personer, børn og dyr	Keep distance to other people, children and animals	Abstand von anderen Personen, Kindern und Tieren halten.	Mantieni le distanze dagli altri persone, bambini e animali
	Pas på nedfaldende objekter når der klippes/skæres over hovedhøjde.	Be ware of falling objects, when cutting from above the head	Auf herunterfallende Objekte achten, wenn über Kopfhöhe gesägt wird.	Fare attenzione agli oggetti che cadono dall'alto durante il taglio
	Pas på højspændingsledninger. Hold mindst 15 m afstand.	Beware of overhead electric power line. Keep minimum 15 m distance.	Auf Hochspannungsleitungen achten. Einen Mindestabstand von 15 m einhalten.	Attenzione alla presenza di linee elettriche sospese. Mantenere una distanza di almeno 15 m.
	Udsæt ikke udstyret for regn/vand og opbevar det indendørs.	Do not expose the equipment to rain/water and store it indoor.	Das Equipment keinem Regen/Wasser aussetzen und im Gebäude lagern.	Non esporre l'apparecchiatura a pioggia/acqua e conservarla al chiuso.
	Udsæt ikke for temperaturer over 45 grader MAX.45°C	Do not expose to temperatures above 45 degrees C.	Keinen Temperaturen über 45 °C aussetzen.	Non esporre a temperature superiori a 45 gradi C.
	Skal genbruges	Must be recycled	Ist zu recyceln	Deve essere riciclato
	Udsæt ikke udstyret for ekstrem varme eller ild	Do not expose the equipment to extreme heat or fire	Das Equipment weder extremer Hitze noch einem Feuer aussetzen.	Non esporre l'apparecchiatura a calore o fuoco estremi
	Udsæt ikke udstyret for regn/vand og opbevar det indendørs	Do not expose the equipment to rain/water and store it indoor	Das Equipment keinem Regen/Wasser aussetzen und im Gebäude lagern.	Non esporre l'apparecchiatura a pioggia/acqua e conservarla al chiuso
	Læs betjeningsvejledningen grundigt før maskinen benyttes	Please read the user manual carefully before operating the machine	Die Bedienungsanleitung sorgfältig durchlesen, bevor das Gerät verwendet wird.	Si prega di leggere il manuale utente con attenzione prima di azionare il macchina
	Bortskaffelse af elektriske produkter må ikke ske sammen med almindeligt husholdningsaffald. Elektriske produkter skal medbringes til det lokale genbrugscenter og bortskaffes på korrekt vis der.	Waste electrical products must not be disposed of with the household waste. This tool should be taken to your local recycling center for safe treatment.	Elektroabfälle dürfen nicht mit dem Hausmüll entsorgt werden. Dieses Werkzeug muss zur sicheren Entsorgung in Ihr lokales Recyclingzentrum gebracht werden.	I rifiuti di prodotti elettrici non devono essere smaltiti con i rifiuti domestici. Questo strumento deve essere portato al centro di riciclaggio locale per un trattamento sicuro.

Fig 1

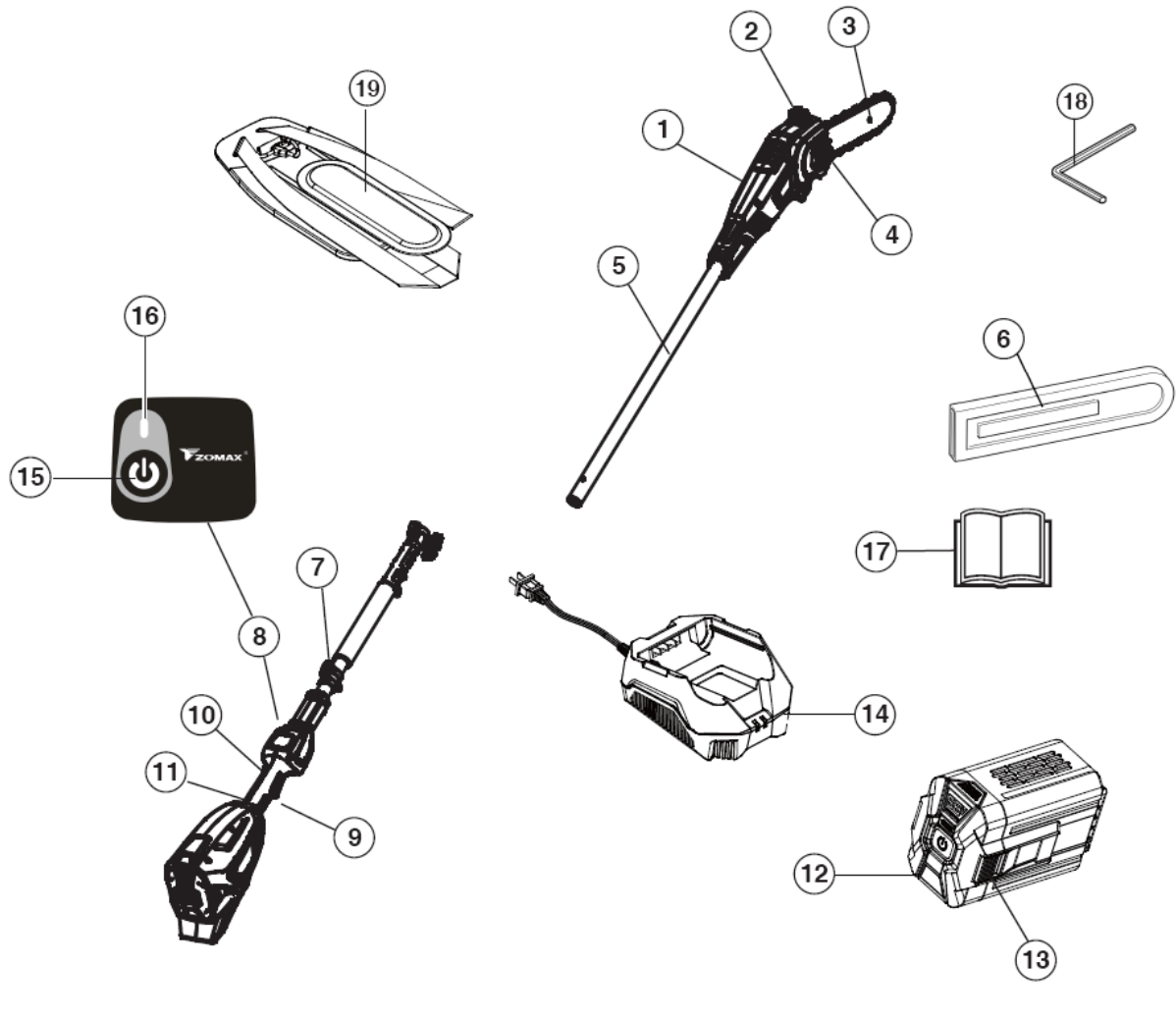

Fig 2



Fig  
3

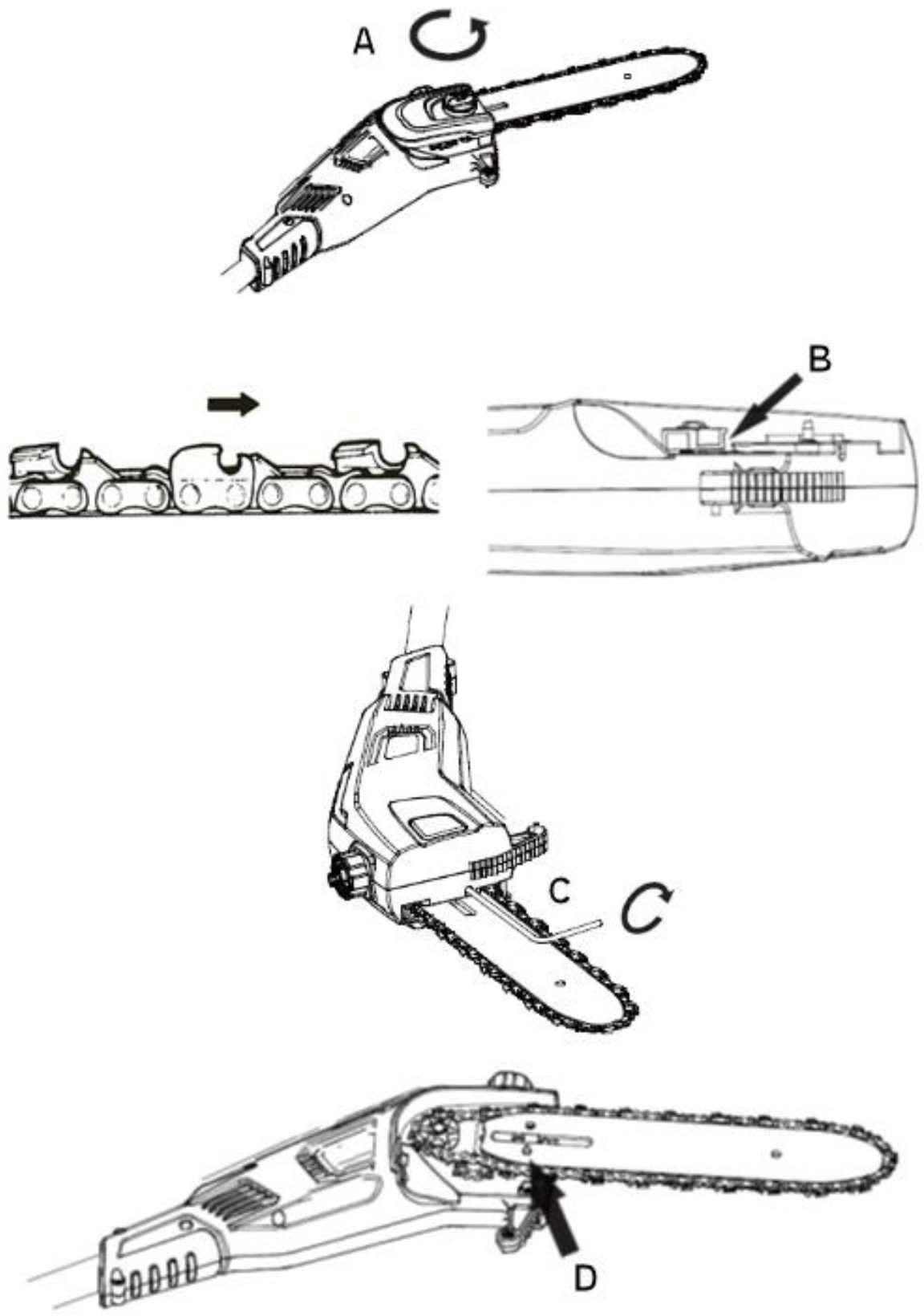

Fig 4

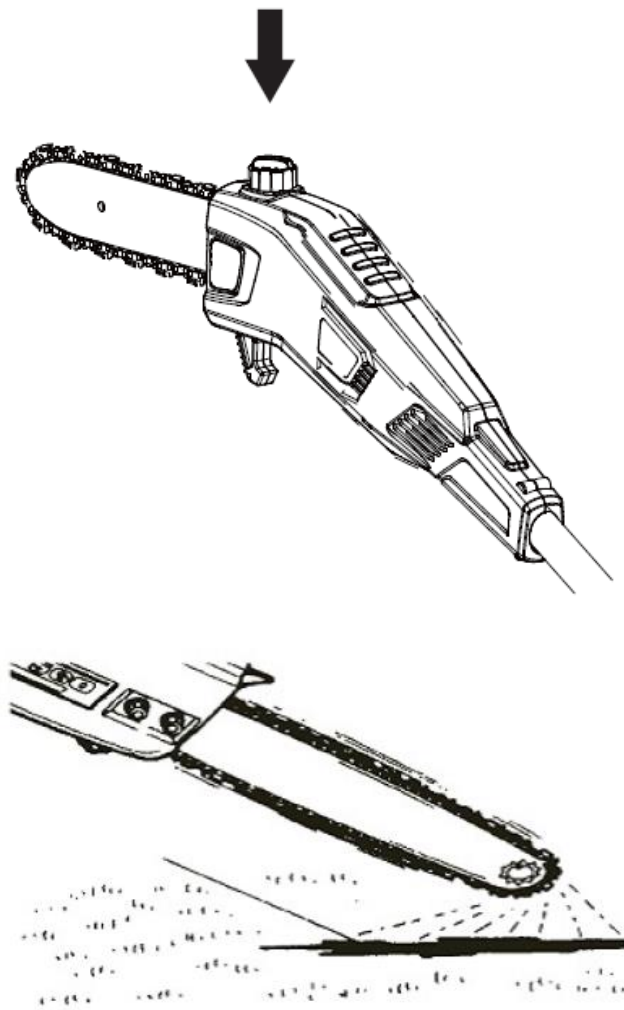

Fig 5

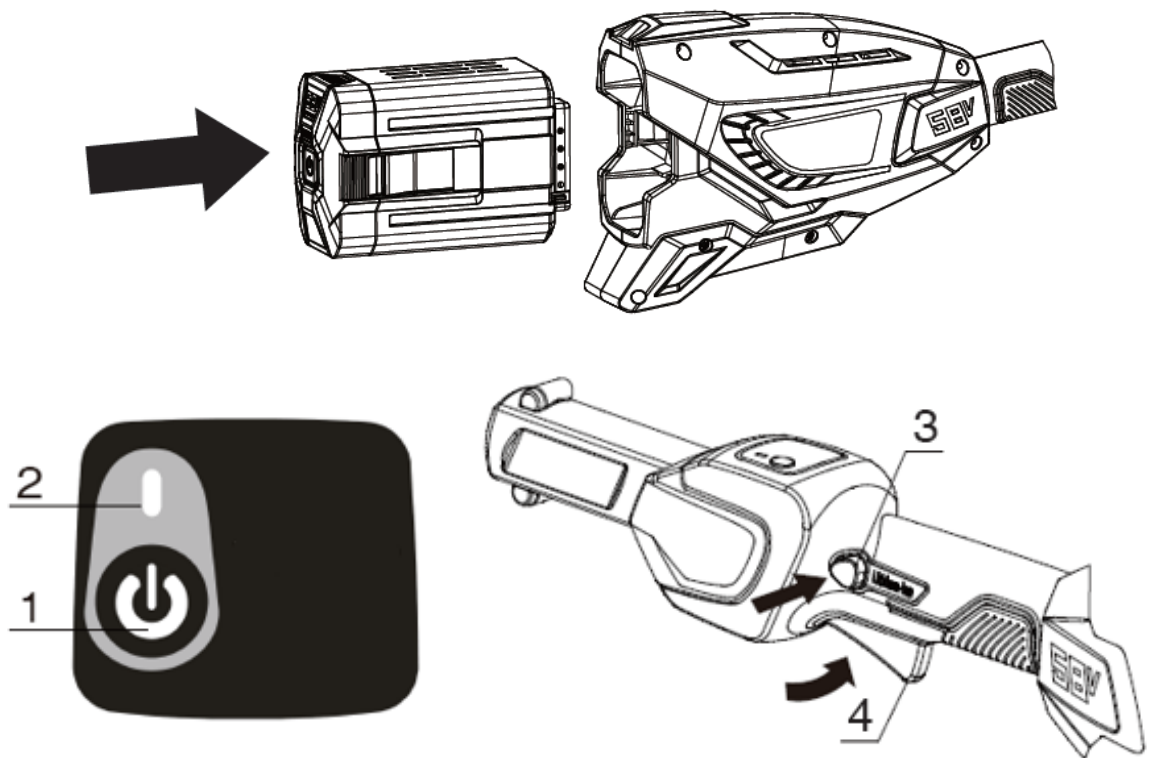

Fig  
6

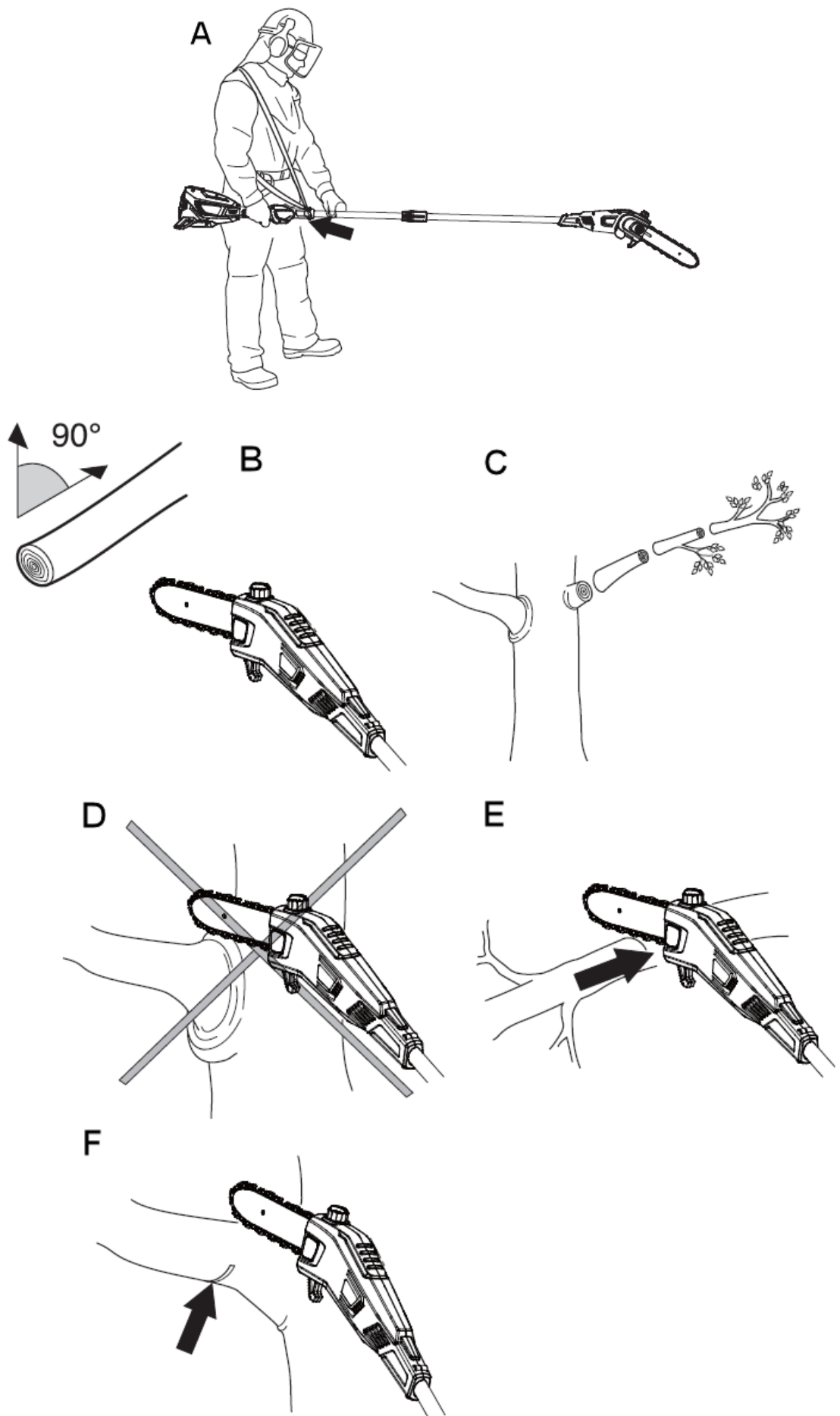
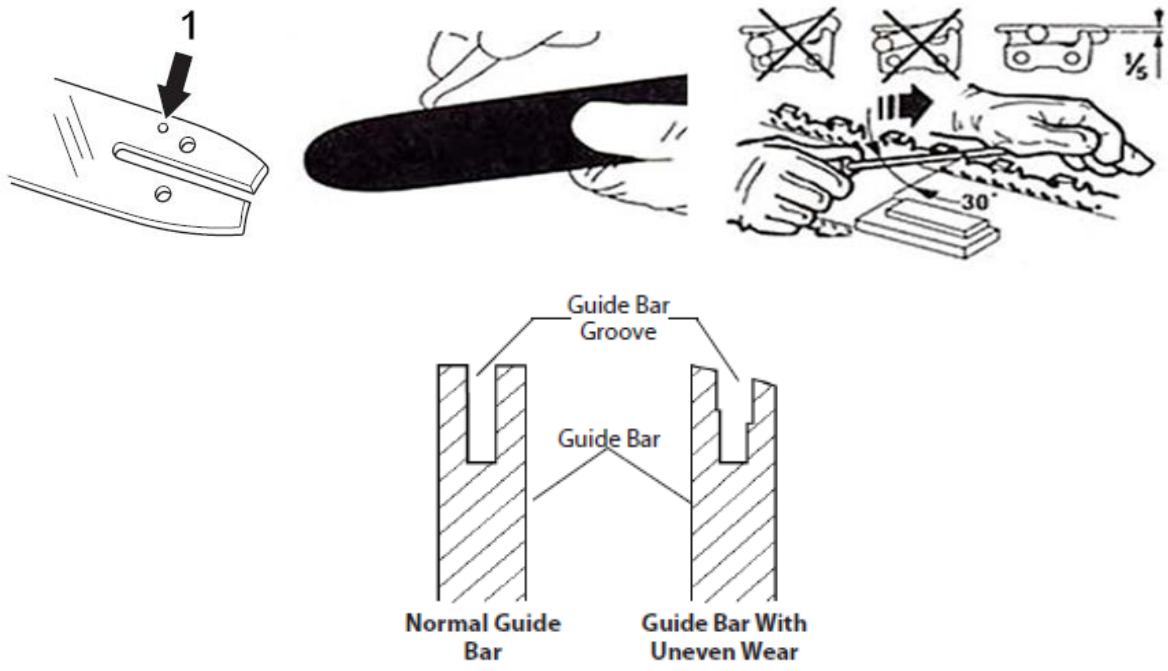

Fig  
7



## DK - Original brugsanvisning

---

Sikkerhedssymboler .....	2
Illustrationer.....	3
1. Sikkerhed .....	8
2. Identifikation af maskine og dele .....	8
3. Udpakning og montering .....	8
4. Batteri.....	9
5. Opladning.....	9
6. Kædesmøring.....	10
7. Betjening af maskinen .....	10
8. Beklædning .....	10
9. Tips og råd .....	10
10. Vedligeholdelse .....	10
11. Opbevaring.....	11
12. Specifikationer.....	11
13. Tilbehør .....	11
14. Reklamationsretten og generelle betingelser .....	11
15. Fejlfinding.....	12
EU Overensstemmelseserklæring.....	29

### 1. Sikkerhed

---

#### Sådan læses manualen

Læs venligst denne brugsanvisning omhyggeligt, især sikkerhedsadvarsler markeret med symbolet:



Disse giver nærmere oplysninger eller yderligere oplysninger om, hvad der allerede er blevet sagt, med henblik på at forhindre beskadigelse af maskinen. Men manglende overholdelse kan også resultere i risiko for alvorlig personskade eller død for sig selv eller andre.

#### Generelle sikkerhedsforskrifter

Ved arbejde med maskinen bør sikkerhedsanvisningerne følges nøje. Gennemlæs brugsanvisningen grundigt inden du starter din maskine. Vær sikker på, at du omgående kan stoppe maskinen i tilfælde af uheld.

De advarsler, forholdsregler og instruktioner, der er beskrevet i denne brugsanvisning, kan ikke dække alle de forhold eller situationer, der kan opstå. Brugeren må derfor anvende sin sunde fornuft og udvise forsigtighed ved anvendelse af maskinen.

#### Sikkerhed i arbejdsområdet

- Brug kun maskinen i opryddede og oplyste områder.
- Brug ikke maskinen i eksplosionsfarlige omgivelser, hvor der findes brandbare væsker, gasser eller støv.
- Den, der betjener maskinen, er ansvarlig for personer og dyr i arbejdsområdet. Hold børn og andre personer, samt dyr mindst 5 meter borte fra arbejdsområdet.

#### Brug og pleje af maskinen

- Maskinen må ikke bruges til andet arbejde end det, der er beskrevet i brugsanvisningen.
- Brug kun godkendt tilbehør og originale reservedele. Montering af ikke godkendte dele kan medføre forøget risiko og er derfor ikke lovlig. Ethvert ansvar fraskrives ved ulykke eller anden skade, som forårsages pga. montering af uoriginale dele.
- Før maskinen tages i brug, bør forhandleren eller anden fagkyndig instruere dig i brugen.

- Kontroller altid før anvendelse, at bolte og møtrikker er spændte, at de bevægelige dele fungerer korrekt, samt at beskyttelsesanordninger er intakte og korrekt monteret. Få beskadigede dele repareret inden maskinen tages i brug.
- Udsæt ikke maskinen for fugtige omgivelser ved opbevaring og anvend den ikke i regnvejr.
- Brug ikke magt ved anvendelse af værktøjet. Brug det rette værktøj til opgaven.
- Hold skæreredskaber rene og skarpe, så materialer ikke så let sætter sig fast. Samtidig bliver det lettere at styre maskinen.
- Opbevar maskinen udenfor børns rækkevidde.
- Batteriet skal altid fjernes fra maskinen når:
  1. Vedligeholdelse og rengøring foretages
  2. Maskinen opbevares uden opsyn
- Under transport skal hovedafbryderen være slået fra.

### 2. Identifikation af maskine og dele

---

#### Se Fig. 1

1. Savhoved
2. Kædeolietank
3. Sværd
4. Sværd fingerskrue
5. Skaft
6. Sværd hylster
7. Sele krog
8. Betjeningspanel
9. Aktiveringsknap
10. Sikkerhedskontakt
11. Baghåndtag
12. Batteri (ikke inkluderet)
13. Frigørelsesknapper på batteri
14. Lader (ikke inkluderet)
15. Hovedafbryder
16. Power indikator lys
17. Betjeningsvejledning
18. 4 mm umbraconøgle (til kædestramning)
19. Strop-sele

### 3. Udpakning og montering

---

1. Pak produktet ud og placer alle dele på en flad, stabil flade.
2. Fjern al emballage.
3. Sikre at alle dele er skadefrie. Skulle nogle dele mangle eller have taget skade, kontakt da straks forhandleren.  
Brug af et mangelfuldt produkt kan medføre skade på personer og ejendom.
4. Sikre at alle tilbehørsdele og værktøjer for samling og brug er tilstede, dette inkludere personlig beskyttelse.
5. Sæt batteriet fast, ved at skubbe ned, til der kommer et klik.
6. Batteriet fjernes ved at trykke batterilåseknapperne ind, og træk batteriet op.  
**BEMÆRK:** Ved montering og enhver form for vedligeholdelse skal batteriet afmonteres.

#### Montering af skaft. Se Fig. 2

Forbind de to skaft-rør. Skub enden ind til låsen siger "klik". Tryk på låsen og træk røret ud for at adskille.



**Brug altid handsker, når der arbejdes med savkæden!**

### Montering af kæde og sværd. Se Fig. 3

1. Fjern batteriet.
2. Placer savhovedet på en egnet overflade med sværd fingerskruen pegende opad.
3. Fjern sidedækslet ved at løsne fingerskruen (A).
4. Monter kæde på sværdet, start fra drivhjulet for enden af sværdet.  
Sørg for at tænderne peger fremad mod sværdets spids.
5. Anbring kæden rundt om drivtandhjulet (B) og placer sværdet på savhovedet, så at hakket går gennem løbegangen på sværdet.
6. Juster kædestrammerskruen (C) med umbraco nøglen, så at pinden (D) rammer hullet i sværdet. Dernæst drej på kædestrammerskruen til kæden og sværdet sidder stramt fast.
7. Tjek at kæden sidder ordentligt hele vejen rundt om sværdet. Kæden er korrekt spændt, når det er muligt at løfte kæden op med 2-4 mm.
8. Monter sidedækslet og spænd fingerskruen.

Kæde skal placeres på sværdet, så at skærene på tænderne vender i den retning som kæden kører.

### Kædejustering.

Ved fremtidig kædejustering løsnes møtrikken (A), kædestrammerskruen (C) justeres og møtrikken spændes igen. Brug det medfølgende værktøj.

## 4. Batteri

Dette produkt leveres uden batteri og lader. Det skal tilkøbes.

**Advarsel:** Forsøg aldrig at skille batteriet ad, kortslutte det eller udsætte det for ekstrem varme/ild, da det kan medføre personskade og permanent skade på batteriet!

Batteriets kapacitet er ca. på 30% ved levering.

### Opladning

- Brug kun den originale lader med art. nr. 90070054.
- Før batteriet tages i brug første gang, anbefales det at lade på batteriet helt op.

Batteriet har en energi indikator i enden. Tryk knappen ind og et antal LED vil lyse op.

LED lys	Batteri
Alle LED lys er tændt	Fuldt opladet (75-100%).
LED 1, LED 2, LED 3 er tændt.	Batteriet er 50%-75% opladet.
LED 1, LED 2 er tændt.	Batteriet er 25%-50% opladet.
LED 1 tændt.	Batteri er 0%-25% opladet
LED 1 blinker	Batteriet er tomt. Oplad batteriet.

**Bemærk:** Indikator lysene er kun vejledende indikationer og ikke helt præcise power angivelser.

**Vigtigt:** For at beskytte batteriet mod total afladning, vil maskinen standse, når batteriet næsten er fladt. Maskinen må ikke startes igen efter automatisk standsning, da det kan beskadige batteriet. Batteriet skal oplades, inden arbejdet fortsættes. For yderligere oplysninger, se betjeningsvejledningen der medfølger batteriet.





## 5. Opladning

Fuld opladning af batteri tager cirka 60 min for 2.0 Ah batteri og 120 min for 4.0 Ah batteri.

- Brug kun den originale lader som medfølger produktet
- Forsøg ikke at oplade andre typer batterier i laderen, end de originale batterier med art. nr. 90070051 (2.0 Ah) eller 90070052 (4.0 Ah).
- Opladeren skal opbevares tørt og lunt (mellem 10-25 grader) og må kun bruges indendørs. Den tilsluttes en almindelig 230V stikkontakt.
- Før batteriet tages i brug første gang, anbefales det at lade batteriet helt op.
- Overfladen på batteriet kan blive varmt under opladning. Dette er helt normalt.
- Batteri og lader må ikke tildækkes under opladning.

Indsæt batteriet i opladeren og lade det glide på plads, så det låses fast.

Der er 4 indikatorlys på laderen, som viser status og opladningsniveau på batteriet

Status	
	Oplader
	Fuldt opladet
	Evaluer
	Defekt batteri

For yderligere oplysninger, se betjeningsvejledningen der medfølger batteriet.

**Vigtigt:** Opladeren slår selv fra, når batteriet er fuldt. Det anbefales dog ikke at lade på batteriet i mere end 24 timer. Det anbefales så vidt muligt at køre batteriet helt tomt, og lade det fuldt op hver gang, da dette vil forlænge levetiden på batteriet. Men klatladning er også ok.

For at fjerne batteriet fra opladeren, holdes knappen nede og batteriet trækkes ud.

Før vinteropbevaring bør batteriet lades helt op og stå lunt imellem 10-20 grader. Oplad batteriet mindst hver 3. måned. Sørg for at holde ventilationsåbninger rene og fri for snavs.

Opbevar opladeren indendørs ved temperatur mellem 5-25 grader.

## 6. Kædesmøring

---

Kædesaven er udstyret med et automatisk smøresystem, der sikrer at kæden altid er smurt optimalt. Det er dog en forudsætning, at der altid er kædeolie i tanken og regelmæssig rengøring af maskine, kæde og sværd.

- ⚠ **Kædesaven leveres uden kædeolie. Det er vigtigt at påfylde kædeolie før kædesaven bruges. Brug aldrig kædesaven uden kædeolie eller med meget lavt olieniveau, da det kan ødelægge sværd og kæde.**

Levetiden på kæden og skærekapacitet pr opladning afhænger af optimal kædesmøring. Derfor smøres kæden automatisk via et lille oliesmøringshul inde bag dækslet.

### Påfyldning af kædeolie:

1. Læg kædesaven på en egnet overflade med olietanklåget pegende opad.
2. Rengør området omkring olietanklåget med en ren klud og løsn låget.
3. Træk ikke plastikdelen helt ud af olietanken.
4. Påfyld kædeolie indtil tanken er fyldt op.
5. Undgå at urenheder kommer i olietanken, skru låget på igen og spænd efter.

- ⚠ **For at undgå undertryk i olietanken, er der små ventilationskanaler mellem olietanklåget og gevindet. For at undgå lækager og oliespild, sørg for at kædesaven opbevares i en vandret position med olietanklåget pegende opad.**

For at teste smøringen af kæden, gives halv fart på kæden. Tjek at kædeolie sprøjtes ud som vist på billedet (**Se Fig. 4**). Hvis der ikke kommer olie ud, tjek at der er olie i tanken og vær sikker på at rillen og hullerne i sværdet er fri for urenheder. Rengør også rundt om hullet bag sværdet, hvor olien kommer ud.

Brug kun den anbefalede kædeolie (ALCO SAE 30 eller tilsvarende med viskositet 120) for at undgå skader på kædesaven. Brug aldrig genbrugt/gammel olie. Brug af ikke-godkendt kædeolie vil få garantien til at bortfalde.

Tjek olieniveauet før hver start og tjek regelmæssigt under brug. Påfyld kædeolie, når niveauet er lavt.

## 7. Betjening af maskinen

---

### Se Fig. 5

Før brug sikres at batteriet sidder ordentligt låst fast med batterilåsen.

For at starte produktet, trykkes først på hovedafbryderen (1), så power indikatoren (2) lyser grøn. Dernæst holdes sikkerhedskontakten (3) inde mens aktiveringsknappen (4) trykkes ind. Stop ved at slippe aktiveringsknappen (4).

### Automatisk sluk-funktion

Ved inaktivitet, vil maskinen selv lukke ned efter ca. 60 sekunder, og det grønne lys i hovedafbryderen vil slukke. Tryk på hovedafbryderen (1) for at starte igen.

## 8. Beklædning

---

Ved arbejde med maskinen er tætsiddende arbejdstøj, solide arbejdshandsker, høreværn, beskyttelsesbriller, sikkerhedsstøvler med skridsikre såler og skærebukser, påbudt.

## 9. Tips og råd

---

- ⚠ **Dette produkt bruges til at skære mindre grene af træer. Forsøg ikke at fælde træer med det. Kun grene. Vær altid forsigtig, når du arbejder over hovedhøjde, da faldende grene kan ramme dig.**

### Se Fig. 6A

Hold altid maskinen med begge hænder. Hold maskinen på højre side af kroppen. Brug strop-selen.

### Se Fig. 6B

Prøv så vidt muligt, at placere dig selv, så du kan klippe i lige vinkler på grenene.

### Se Fig. 6C

Skær store grene i sektioner, så du har bedre kontrol over, hvor de falder ned. Du skal også være opmærksom på, at faldende grene kan hoppe i retning mod brugeren efter at have ramt jorden.

### Se Fig. 6D

Skær aldrig gennem hævelsen på grenen nær stammen, da dette vil bremse helingen og øge risikoen for svampeangreb.

### Se Fig. 6E

Brug stop ved bunden af klippehovedet til at give støtte under skæring. Dette vil hjælpe med at forhindre savhovedet fra at "hoppe" på grenen.

### Se Fig. 6F

Lav et indledende snit på undersiden af grenen inden grenen saves over. Dette vil forhindre at barken rives af, hvilket kan føre til langsom heling og forårsage permanent skade på træet. Klippet bør ikke være dybere end 1/3 af grentykkelsen for at forhindre fastklemning. Hold kæden i gang, mens du trækker sværdet ud af grenen for at forhindre det sætter sig fast.

## 10. Vedligeholdelse

---

- ⚠ **Før der udføres reparationer eller vedligeholdelse på produktet, skal strømmen være afbrudt, dvs. batteriet skal være afmonteret.**

- Afmonter batteriet før du gør maskinen ren eller efterlader den uden opsyn.
- For altid at opnå de bedste resultater, skal kæde og sværd renses og smøres jævnlige. Fjern aflejringer med en børste og påfør en let oliefilm.
- Anvend biologisk nedbrydelig olie.
- Rengør kunststoffuset og - dele med et mildt rengøringsmiddel og en fugtig klud. Anvend ikke aggressive midler eller opløsningsmidler.
- Undgå helt at der trænger vand ind i maskinen.

## Se Fig. 7

**Smørehul.** Afmonter sværd og kontroller om smørehullet (1) er stoppet med savsmuld eller snavs. Smør med olie/fedt.

**Sværd.** Rens næsehjul og løbegang for snavs. Vend evt. sværdet for at fordele sliddet. Et slidt sværd kan være farligt at anvende, og bør derfor udskiftes.

**Kæde.** Kæden bør files jævnlige for at opnå det bedste resultat:

1. Sørg for at sværdet er spændt godt fast.
2. Brug en 4,0 mm (3/8") rundfil (medfølger ej).
3. Fil alle tænderne med 3-4 strøg, så de er ens, som vist på tegningen.
4. Det er nødvendigt jævnlige at efterse højden af tænderne, hvis de er for høje, bør de files ned med en fladfil (medfølger ej).

### Udskiftning af kæde og sværd

Udskift kæden, når den er for slidt til at kunne slibes eller hvis kæden brækker.

Brug kun ny kæde af typen 90PX033X (varenr. 441889).

Inspicer sværdet før kæde slibes eller udskiftes. Et slidt eller ødelagt sværd er farligt og skal udskiftes. Et slidt eller ødelagt sværd kan også beskadige kæden. Det vil gøre det svære at skære i træet.

## 11. Opbevaring

Stangkædesaven skal opbevares tørt og utilgængeligt for børn. Brug altid sværd hylstret under opbevaring.

## 12. Specifikationer

Model	PHZ 5800
Batteri type	Lithium Ion
Batteri nominel volt	58V
Battery rated voltage	50.4V
Motoreffekt	700W
Kædehastighed	5 m/s
Sværdlængde	20 cm
Kædeolie kapacitet	80 ml
Nettovægt (uden batteri)	3,9 kg

## 13. Tilbehør

Forlængerstang på 94 cm (for ekstra lang rækkevidde) kan tilkøbes. Varenr. 90070055.

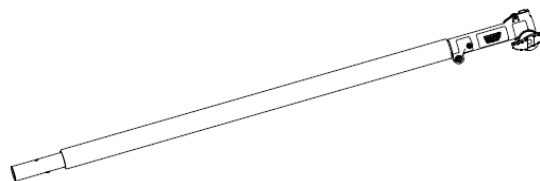

## 14. Reklamationsretten og generelle betingelser

Reklamationsperioden regnes fra købsdatoen og er gældende i 2 år for private i Danmark og i EU. Maskiner solgt til erhvervsbenyttelse har 1 års garanti. Reklamationen dækker mangelfuld udførelse dvs. fabrikationsfejl eller materiale- og funktionsfejl.

### Forbehold og krav

Normal slitage og udskiftning af sliddele er IKKE omfattet af reklamationsretten.

Sliddele, hvor der IKKE garanteres for holdbarheden over 12 måneder:

- Sværd
- Kæde
- Batteri: Hvis batteriet ikke er opbevaret korrekt (frostfrit og oplades hver 3. måned) garanteres der kun for 6 måneders holdbarhed.

### Reklamationsretten omfatter IKKE fejl eller mangler opstået som følge af:

- Manglende service og vedligeholdelse
- Konstruktionsmæssige ændringer
- At maskinen har været udsat for ydre påvirkning
- At maskinen er blevet misligholdt eller overbelastet
- Montering/anvendelse af uoriginale reservedele
- Andre forhold, som Texas A/S er uden ansvar for

Hvorvidt en sag er en garantisag eller ej, afgøres i hvert tilfælde af et autoriseret serviceværksted.

Din købskvittering er gældende som garantibevis, hvorfor den altid bør gemmes.

**Husk:** Ved anmodning om garanti reparation eller hjælp til reservedele, skal Art. no. (f.eks. 900700XX), årgang og serienummer altid oplyses. Det kan findes på CE-mærket som sidder på maskinen.

*\*Vi forbeholder os ret til ændringer og tager forbehold for evt. trykfejl.*

## 15. Fejlfinding

Symtom	Mulig årsag	Mulig løsning
Grøn power indikator blinker	Lav batterispænding	Oplad batteriet
Grøn power indikator lyser hele tiden, men motoren stopper med at køre	Overbelastet	Sværdet/kæden sidder fast. Fjern batteriet fra maskinen. Fjern sværdet fra træet og genstart maskinen.
Kæde smøres ikke	Ingen olie i olietanken Kanaler i tanklåget er tilstoppet Oliepassage er blokeret	Påfyld kædeolie Rengør tanklåg og gevind Rengør olieudgangen på maskinen (bag sværdet) og rens rillen i sværdet.
Kæde/sværd bliver varmt	Ingen olie i olietanken Kanaler i tanklåget er tilstoppet Oliepassage er blokeret Kæden er for stram Uskarp/slidt kæde	Påfyld kædeolie Rengør tanklåg og gevind Rengør olieudgangen på maskinen (bag sværdet) Juster kædestrammerskrue Slib eller udskift kæde
Kædesav vibrerer eller sager ikke ordentligt	Kæden er for løs Uskarp/slidt kæde Tænder på kæden vender den forkerte retning	Juster kædestrammerskrue Slib eller udskift kæde Genmonter kæden, så den vender den rigtige retning

For fejlfinding på batteri og lader, se betjeningsvejledningen som medfølger disse to dele.

## GB - Original instructions

Warning symbols.....	2
Illustrations .....	3
1. Safety .....	13
2. Identification of the machine and components .....	13
3. Unpacking and assembly .....	13
4. Battery.....	14
5. Charger .....	14
6. Chain lubrication .....	15
7. Use.....	15
8. Clothing.....	15
9. Tips and advices .....	15
10. Maintenance.....	15
11. Storage.....	16
12. Specifications .....	16
13. Accessory.....	16
14. Warranty terms and conditions.....	16
15. Troubleshooting .....	17
EC Declaration of conformity.....	29

### Spare parts

Spare part drawings for the specific product can be found on our website [www.texas.dk](http://www.texas.dk) If you find the part numbers yourself, this will facilitate more rapid service.

For purchase of spare parts, please contact your dealer.

## 1. Safety

### How to read the manual

Please read this instruction manual carefully, especially the safety warnings marked with the symbol:



When using the product, the safety instructions must be closely followed. Read this manual carefully before starting the machine. Make sure that you know how to stop and switch off the engine in case of accident. All instructions regarding safety and maintenance of the machine are for your own safety.

The warnings, precautions and instructions given in this manual, cannot cover all situations that the product can be placed in. The user must therefore present common sense and caution when using the product.

### Safety in the work area

- Only use the product in clean and well lit areas
- Do not use the product in areas with explosive danger or where there is flammable fluids, gas or dust present.
- The person that uses the machine is responsible to other persons in the work area. Never use the machine when others, especially children or animals are near.
- This machine is an electric product. It is therefore important, that it ever comes in contact with water or is used in wet surroundings.

### Use and maintenance of the product

- This machine must not be used for other work than as described in this manual.
- Only use original spare parts. Mounting of non-approved parts may lead to increased risk and are therefore not legal. Any liability is renounced for accidents or other damage that has happened due

to the use of unauthorised parts.

- Before using the machine, the dealer or other qualified person should instruct you in the use of the machine.
- Minors may not work the machine.
- The machine may only be lent to people who know how to work the machine. This manual should follow the machine under all circumstances.
- The machine may only be used by persons who are rested, well and fit. If the work is tiring, frequent brakes should be made. Do not use the machine under influence of alcohol.
- Always check before start, that all bolts and nuts are tightened.
- Always wear eye protection when using the machine.
- Keep children and other persons at a distance of at least 5 metres from the work area.
- The battery should always be removed when:
  1. maintenance is made.
  2. the machine is left unattended
- During transport, the main switch must be switched off.

## 2. Identification of the machine and components

### See Fig. 1

1. Saw head
2. Chain oil tank
3. Guide bar
4. Bar knob
5. Shaft
6. Guide bar cover
7. Harness support hook
8. Key pad
9. Trigger switch
10. Safety switch
11. Rear handle
12. Battery (not included)
13. Battery release buttons
14. Charger (not included)
15. Main switch
16. Power indicator light
17. User manual
18. 4 mm hex key (for chain tensioning)
19. Belt strap

## 3. Unpacking and assembly

1. Unpack all parts and lay them on a flat, stable surface.
2. Remove all packing materials and shipping devices, if applicable.
3. Make sure the delivery contents are complete and free of any damage. If you find that parts are missing or show damage do not use the product but contact your dealer. Using an incomplete or damaged product represents a hazard to people and property.
4. Ensure that you have all the accessories and tools needed for assembly and operation. This also includes suitable personal protective equipment.
5. Plug in the battery, by pushing it down until you hear a click
6. Remove the battery by push down the battery lock buttons and pull up  
**NOTE:** Always remove the battery before assembly and maintenance.

**Mounting of shaft. See Fig. 2**

Connect the two shaft-tubes. Push if in until the lock “clicks”. Push the lock and pull tubes apart to separate.

**Always wear gloves, when working with the chain.**

**Chain and guide bar assembly. See Fig. 3.**

1. Remove battery.
2. Place the saw head on any suitable flat surface with the bar knob facing upwards.
3. Remove the sprocket cover plate by loosening the bar knob (A).
4. Fit the chain onto the drive sprocket at the tip of the bar. Make sure the teeth are pointing forwards towards the tip of the guide bar.
5. Fix the chain around the drive sprocket (B) and mount the guide bar on the saw head, so that the plast part fit into the keyway of the guide bar.
6. Adjust the chain tension screw (C), so the pin (D) is matching the hole in the bar. Use the chain tension screw to get the correct tension in the chain.
7. Ensure that the chain sits precisely on the guide bar. The chain is correctly tensioned when it is still possible to raise it by 2-4 mm
8. Fit sprocket cover and tighten the bar knob.

**Chain tensioning.**

For future chain tensioning, loosen the nut (A), adjust the chain tension screw (C) and tighten the nut again. Use the included tool.

**4. Battery**

This product is delivered without battery and charger. It is sold separately.

**Warning:** Do not try to disassemble, short circuit or put it to extreme heat or fire, as it can cause serious injury and permanent damage to the battery!

The battery pack is only about 30% charged when delivered.

**Charging**

- Only use the original charger with art. no. 90070054
- Before the battery is being used the first time, it is recommended to fully charge it first.

LED lights	Battery Pack
All LEDs are lit	Fully charged (75-100%).
LED 1, LED 2, LED 3 are lit.	The battery pack is 50%-75% charged
LED 1, LED 2 are lit.	The battery pack is 25%-50% charged.
LED 1 are lit	The battery pack is 0%-25% charged
LED 1 flashes	The battery pack is empty. Charge the battery.

**Note:** The indicator lights is only indicative indications, and is not accurate power indications.

**Important:** To protect the battery from total discharge, the machine will stop, when the battery is nearly empty.

The machine must not be started up again after automatic shutdown, as it can damage the battery.

The battery must be recharges before the work can continue.

For further information, see the user manual which is included with the battery.





**5. Charger**

A full charge takes around 60 min for 2.0 Ah batteri and 120 min for 4.0 Ah battery.

- Only use the original charger, which is included with the product.
- Do not try to charge other type of batteries in the charger, other than the original batteries with art. no. 90070051 (2.0 Ah) or 90070052 (4.0 Ah).
- Keep the charger in a dry and warm environment (10-25 degrees C) and only use it indoor. It should be connected to a normal 230V AC socket.
- Before the battery is being used the first time, it is recommended to charge it fully.
- The surface of the battery can become warm during charging. This is normal.
- Do not cover battery or charger during charging. Allow free ventilation of air.

Insert the battery into the slots of the charger and slide it into place until it locks.

There are 4 lights on the charger indicating the status and state of charge of the battery

Status	
	Charging
	Fully charged
	Evaluate
	Defective

For further information, see the user manual which is included with the charger.

**Important:** The charger will stop, when the battery is full. However, it is not recommended to leave the battery in charger for more than 24 hours. It is recommended to drain the battery completely and fully charge it whenever possible, as it can increase the health of the battery. But partial charge will not damage the battery.

To remove the battery from the charger, hold the button down and pull the battery out.

Before winter storage, the battery should be fully charged and kept warm at 10-20 degrees C. Charge it every 3 months. Make sure to keep ventilation holes clean and free from dirt. Store the charger indoor between 5-25 degrees C.

## 6. Chain lubrication

---

The chainsaw is equipped with an automatic lubrication system, which ensures the chain is always lubricated optimally. However, the system depends on chain oil in oil tank and regular cleaning.

- ⚠ **The chainsaw is not supplied filled with oil. It is essential to fill with oil before use. Never operate the chainsaw without chain oil or at an empty oil tank level, as this will result in extensive damage to the product.**

Chain life and cutting capacity depend on optimum lubrication. Therefore, the chain is automatically oiled during operation via oil outlet.

### Filling chain oil in tank

1. Set chainsaw on any suitable surface with oil filler cap facing upward.
2. Clean area around the oil filler cap with cloth and unscrew cap.
3. Do not remove filter insert during filling.
4. Add chainsaw oil until reservoir is full.
5. Avoid dirt or debris entering oil tank, refit oil filler cap and tighten

- ⚠ **To allow venting of the oil reservoir, small breather channels are provided between the oil filler cap and the strainer. To prevent leakage, ensure machine is left in a horizontal position (oil filler cap facing up) when not in use**

Use only the recommended chain oil (ALCO SAE 30 or similar with viscosity 120) to avoid damage to the chainsaw. Never use recycled/old oil.

Use of non-approved oil will invalidate the warranty.

Check oil level prior to starting and regularly during operation. Refill oil when oil level is low.

To test the oil lubrication, apply half speed on chain. Check that the chain oil sprays out as shown in the illustration (See Fig. 4). If no oil comes out, check that there is oil in oil tank and make sure the guide bar groove and holes are free from dirt. Also clean around the oil outlet behind the bar on machine.

## 7. Use

---

### See Fig. 5

Before use, make sure that the battery is fitted properly with the battery lock in place.

To start the machine first press the main switch (1), so the power indicator (2) lights green. Then hold the safety switch (3) and activate the trigger switch (4).

Stop the machine by releasing the trigger switch (4).

### Automatic switch off function

The machine is equipped with a switch off function that deactivated the machine if not used within approx. 60 seconds. The green power indicator light will switch off too. Press the main switch (1) to restart.

## 8. Clothing

---

When using the machine, wear tight-fitting work clothes, strong working gloves, hearing protectors, eye protection, safety boots with non-skid soles and protective trousers.

## 9. Tips and advices

---

- ⚠ **This tool is used for cutting smaller branches off from trees. Do not try to cut trees with it. Only branches. Always be careful when working above head height, as falling branches might hit you.**

### See Fig. 6A

Always hold the machine with both hands. Hold the machine on the right side of the body. Use the belt strap.

### See Fig. 6B

Whenever possible, try position yourself so that you can make the cut in right angles to the branches.

### See Fig. 6C

Cut large branches in sections, so that you have better control over where they fall. You should also pay attention to the fact that falling branches can bounce in the direction of the user after hitting the ground.

### See Fig. 6D

Never cut through the swelling at the roof of the branch as this will slow down healing and increase the risk of fungal attack.

- ⚠ **The hedge trimmer is not suitable for cutting grass!**

### See Fig. 6E

Use the stop at the base of the cutting head to provide support during cutting. This will help prevent the cutting attachment from "jumping" on the branch.

### See Fig. 6F

Make an initial cut on the underside of the branch before cutting through the branch. This will prevent tearing of the bark, which could lead to slow healing and cause permanent damage to the tree. The cut should not be deeper than 1/3 of the branch thickness to prevent jamming. Keep the chain running while you withdraw the cutting attachment from the branch to prevent it from jamming.

## 10. Maintenance

---

- ⚠ **Before any service and maintenance is done, the power must be disconnected, it means the battery removed from the tool.**

- Remove the battery before you clean and store the machine.
- For obtaining the best cutting results the chain and guide bar must be cleaned and oiled regularly. Remove dirt with a brush and oil lightly.
- Use biodegradable oil.
- Clean the housing and other parts with a mild cleanser and a moist cloth. Never use aggressive cleansers or solvents.
- Prevent water from getting into the machine.

## See Fig. 7

**Lubrication hole.** Remove the guide bar and check that the lubrication hole (1) is not blocked with sawdust or dirt. Lubricate with oil/grease.'

**Guide bar.** Clean the nose wheel and chain groove of any dirt. If required, turn the guide bar over to evenly share wear. A worn guide bar can be hazardous to use and should therefore be replaced.

**Chain.** The chain should be filed regularly to ensure the best result:

1. Ensure that the guide bar is securely attached.
2. Use a 4.0 mm (3/8") round file (not supplied).
3. File all of the teeth with 3-4 strokes, so that they are uniform, as shown in the illustration.
4. The height of the teeth must be checked regularly, and if they are too high, they must be filed down using a flat file (not supplied).

### Replacing saw chain / guide bar

Replace chain when cutters are too worn to sharpen or when chain breaks. Only use replacement chain type 90PX033X (art. no. 441889).

Inspect guide bar before sharpening or replacing chain. A worn or damaged guide bar is unsafe and should be replaced. A worn or damaged guide bar will damage the chain. It will also make cutting harder.

## 11. Storage

Store the pole chainsaw dry and unavailable for children. Use the guide bar cover when the machine is stored.

## 12. Specifications

Model	PCZ 5800
Battery type	Lithium Ion
Battery nominal voltage	58V
Battery rated voltage	50.4V
Motor power	700W
Chain speed	5 m/s
Guide bar length	20 cm
Chain oil capacity	80 ml
Net weight (tool only)	3.9 kg

## 13. Accessory

Extension pole 94 cm (for longer reach) can be purchased separately. Art. no. 90070055.

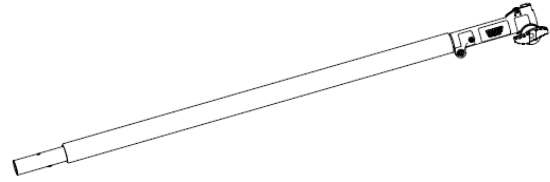

## 14. Warranty terms and conditions

The warranty period is 2 years for private end users in EU countries. Products sold for commercial use, only have a warranty period of 1 year. The warranty covers material and/or fabrication faults.

### Restrictions and requirements

Normal wear and replacement of wearing parts are NOT covered by the warranty.

Wearing parts, which are NOT covered for more than 12 months:

- Guide bar
- Chain
- Battery: If the battery is not stored correct (frost-free and recharged every 3 months), the durability is only guaranteed for 6 months.

### The warranty does NOT cover damages/faults caused by:

- Lack of service and maintenance
- Structural changes
- Exposure to unusual external conditions
- If the machine has been improperly used or overloaded
- Use of unoriginal spare parts.
- Other conditions where Texas cannot be held responsible.

Whether a case is a warranty claim or not is determined in each case by an authorized service center. Your receipt is your warranty note, why it should always be kept safe.

**REMEMBER:** The purchase of spare parts as well as any request for warranty repair, art. number (e.g. 900700XX), year and serial number should always be informed.

*\* We reserve the right to change the conditions and accept no liability for any misprints.*



## 15. Troubleshooting

Symptom	Possible causes	Possible solution
Green power indicator flashing	Low battery voltage	Charge the battery
Green power indicator always on and motor stops running	Overloaded	The guide bar/chain is blocked. Remove the battery from the machine. Remove the guide bar from the tree and restart the machine.
No chain lubrication	No oil in reservoir Vent in oil filler cap clogged Oil passage clogged	Refill oil Clean cap Clean oil passage outlet on machine (behind guide bar) and clean the guide bar groove
Chain/guide bar overheats	No oil in reservoir Vent in oil filler cap clogged Oil passage clogged Chain is over tensioned Dull chain	Refill oil Clean cap Clean oil passage outlet Adjust chain tension screw Sharpen chain or replace
Chainsaw rips, vibrates, does not saw properly	Chain tension too loose Dull chain Chain worn out Chain teeth are facing in the wrong direction	Adjust chain tension screw Sharpen chain or replace Replace chain Reassemble with chain in correct direction

For troubleshooting regarding battery and charger, see user manuals included for these items.

## DE - Originalanleitung

Warnsymbole .....	2
Abbildungen .....	3
1. Sicherheit .....	18
2. Identifizierung des Geräts und der Komponenten ..	18
3. Auspacken und Montage.....	19
4. Akku .....	19
5. Ladegerät .....	19
6. Schmierer der Kette.....	20
7. Verwenden .....	20
8. Kleidung .....	21
9. Tipps und Ratschläge.....	21
10. Wartung.....	21
11. Lagerung .....	21
12. Spezifikationen .....	22
13. Zubehör.....	22
14. Garantiebedingungen und -bestimmungen .....	22
15. Fehlersuche .....	23
EU-Konformitätserklärung .....	29

### Ersatzteile

Ersatzteilzeichnungen für das jeweilige Produkt finden Sie auf unserer Website [www.texas.dk](http://www.texas.dk). Wenn Sie die Teilenummern selbst finden, wird dadurch ein schnellerer Service ermöglicht.

Für den Kauf von Ersatzteilen wenden Sie sich bitte an Ihren Händler.

## 1. Sicherheit

### Die Bedienungsanleitung

Bitte lesen Sie diese Bedienungsanleitung sorgfältig durch, insbesondere die mit dem Symbol gekennzeichneten Sicherheitswarnungen:



Bei Verwendung des Produkts sind die Sicherheitsanweisungen genauesten zu befolgen. Lesen Sie diese Bedienungsanleitung vor dem Start des Geräts sorgfältig durch. Stellen Sie sicher, dass Sie wissen, wie Sie den Motor im Falle eines Unfalls stoppen und ausschalten. Alle Sicherheits- und Wartungsanweisungen für das Gerät dienen Ihrer eigenen Sicherheit.

Die Warnungen, Vorsichtshinweise und Anweisungen in dieser Bedienungsanleitung können nicht alle Situationen abdecken, die bei Verwendung des Produkts auftreten können. Der Benutzer muss daher bei der Verwendung des Produkts gesunden Menschenverstand und Vorsicht walten lassen.

### Sicherheit im Arbeitsbereich

- Verwenden Sie das Produkt nur in sauberen und gut beleuchteten Bereichen.
- Verwenden Sie das Produkt nicht in explosionsgefährdeten Gefahrenbereichen oder in Bereichen, in denen entflammbare Flüssigkeiten, Gase oder Staubpartikel vorhanden sind.
- Die Person, die das Gerät nutzt, ist verantwortlich für den Schutz anderer in dem Arbeitsbereich befindlicher Personen. Verwenden Sie das Gerät niemals, wenn sich andere, insbesondere Kinder oder Tiere, in der Nähe befinden.
- Dieses Gerät ist ein elektrisches Produkt. Es ist daher wichtig, dass es niemals in Kontakt mit

Wasser kommt oder in nasser Umgebung verwendet wird.

### Verwendung und Wartung des Produkts

- Dieses Gerät darf nur für die in dieser Bedienungsanleitung beschriebenen Arbeiten verwendet werden.
- Verwenden Sie nur Original-Ersatzteile. Die Montage nicht genehmigter Teile kann zu einem erhöhten Risiko führen und ist daher nicht rechtmäßig. Es wird keinerlei Haftung für Unfälle oder andere Schäden übernommen, die infolge der Verwendung von nicht genehmigten Teilen geschehen bzw. auftreten.
- Vor der Verwendung des Geräts muss der Händler oder eine andere qualifizierte Person Sie in der Verwendung des Geräts unterweisen.
- Minderjährige dürfen das Gerät nicht verwenden.
- Das Gerät darf nur an Personen ausgeliehen werden, die über das notwendige Wissen zum korrekten Umgang mit dem Gerät verfügen. Diese Bedienungsanleitung muss unter allen Umständen mit dem Gerät aufbewahrt werden.
- Das Gerät darf nur von Personen verwendet werden, die ausgeruht, gesund und in guter Verfassung sind. Wenn die Arbeit ermüdend ist, sollten häufigere Pausen eingelegt werden. Verwenden Sie das Gerät nicht, wenn Sie unter Alkoholeinfluss stehen.
- Überprüfen Sie immer vor dem Start, ob alle Schrauben und Muttern festgezogen sind.
- Tragen Sie stets eine Schutzbrille, wenn Sie das Gerät verwenden.
- Halten Sie Kinder und andere Personen mindestens 5 m vom Arbeitsbereich fern.
- Der Akku sollte immer entfernt werden, wenn
  1. Wartungsarbeiten ausgeführt werden.
  2. das Gerät unbeaufsichtigt gelassen wird.
- Während des Transports muss sich der Hauptschalter in der Stellung „Off“ (Aus) befinden.

## 2. Identifizierung des Geräts und der Komponenten

### Siehe Abb. 1

1. Sägekopf
2. Kettenöltank
3. Schwert
4. Schwertknopf
5. Stiel
6. Schwert-Schutzabdeckung
7. Haken für Tragegurt
8. Tastenfeld
9. Auslöserschalter
10. Sicherheitsschalter
11. Handgriff hinten
12. Akku (nicht im Lieferumfang enthalten)
13. Akku-Entriegelungstasten
14. Ladegerät (nicht im Lieferumfang enthalten)
15. Hauptschalter
16. Leistungsanzeigeleuchte
17. Bedienungsanleitung
18. 4-mm-Innensechskantschlüssel (zum Spannen der Kette)
19. Gurtband

### 3. Auspacken und Montage

1. Nehmen Sie alle Teile aus der Verpackung und legen Sie sie auf eine ebene, stabile Oberfläche.
2. Entfernen Sie sämtliches Verpackungsmaterial und etwaige Transportsicherungen.
3. Vergewissern Sie sich, dass sämtliche Teile vorhanden und nicht beschädigt sind. Wenn Sie feststellen, dass Teile fehlen oder beschädigt sind, verwenden Sie das Gerät nicht, sondern kontaktieren Sie Ihren Händler. Die Verwendung eines unvollständigen oder beschädigten Produkts stellt eine Gefahr für Personen und andere Sachwerte dar.
4. Stellen Sie sicher, dass alle für die Montage und den Betrieb des Geräts benötigten Zubehörteile und Werkzeuge vorhanden sind. Dies schließt auch geeignete persönliche Schutzausrüstung ein.
5. Stecken Sie den Akku ein. Drücken Sie ihn herunter, bis Sie ein Klicken hören.
6. Den Akku entfernen Sie wieder, indem Sie auf die Akku-Verriegelungstasten drücken und den Akku nach oben ziehen.  
**HINWEIS:** Entfernen Sie den Akku stets vor der Montage und Wartung.

#### Montieren des Stiels. Siehe Abb. 2

Verbinden Sie die beiden Stielrohre. Schieben Sie sie ineinander, bis die Verriegelung mit einem Klicken einrastet. Zum Trennen drücken Sie auf die Verriegelung und ziehen Sie die Rohre auseinander.

 **Tragen Sie stets Schutzhandschuhe, wenn Sie mit der Kette hantieren.**

#### Montieren Kette und des Schwerts Siehe Abb. 3.

1. Entfernen Sie den Akku.
2. Platzieren Sie den Sägekopf mit nach oben zeigendem Schwertknopf auf einer geeigneten ebenen Oberfläche.
3. Entfernen Sie die Kettenrad-Schutzabdeckplatte durch Lösen des Schwertknopfs (A).
4. Setzen Sie die Kette auf das Antriebskettenrad an der Spitze des Schwerts. Vergewissern Sie sich, dass die Zähne nach vorn (in Richtung der Spitze des Schwerts) zeigen.
5. Führen Sie die Kette um das Antriebskettenrad und befestigen Sie das Schwert so am Sägekopf, dass der Kunststoffteil in der Nut des Schwerts sitzt.
6. Stellen Sie die Kettenspannschraube (C) so ein, dass der Bolzen (D) mit der Bohrung im Schwert übereinstimmt. Verwenden Sie die Kettenspannschraube, um die richtige Kettenspannung einzustellen.
7. Achten Sie darauf, dass die Kette genau auf dem Schwert sitzt. Die Kette ist richtig gespannt, wenn sie noch um 2-4 mm erhöht werden kann.
8. Bringen Sie die Kettenrad-Schutzabdeckung an und ziehen Sie den Schwertknopf fest.

#### Spannen der Kette.

Zum Spannen der Kette lösen Sie die Mutter (A), stellen Sie die Kettenspannschraube (C) ein und ziehen Sie die Mutter wieder fest. Verwenden Sie dazu das mitgelieferte Werkzeug.

### 4. Akku

Dieses Produkt wird ohne Akku und Ladegerät geliefert. Diese sind separat erhältlich.

**Warnung:** Versuchen Sie nicht, den Akku zu zerlegen oder kurzzuschließen, bzw. setzen Sie ihn weder extremer Hitze noch Feuer aus, da es andernfalls zu schwerwiegenden Verletzungen oder einer dauerhaften Beschädigung des Akkus kommen kann!

Bei Lieferung ist der Akku nur zu rund 30 % geladen.

#### Laden

- Verwenden Sie nur das Original-Ladegerät mit der Art.-Nr. 90070054.
- Es wird geraten, den Akku vor der ersten Verwendung vollständig aufzuladen.

LED-Leuchten	Akku
Alle LEDs leuchten	Vollständig aufgeladen (75-100 %)
LED 1, LED 2, LED 3 leuchten	Zu 50 %-75 % geladen
LED 1 und LED 2 leuchten	Zu 25 %-50 % geladen
LED 1 leuchtet	Zu 0 %-25 % geladen
LED 1 blinkt	Der Akku ist leer. Laden Sie den Akku.

**Hinweis:** Die Anzeigeleuchten dienen nur zur indikativen Anzeige und sind keine präzisen Leistungsangaben.

**Wichtig:** Zum Schutz des Akkus vor Tiefenentladung stoppt das Gerät, wenn der Akku fast leer ist. Das Gerät darf nach einer automatischen Abschaltung nicht wieder gestartet werden. Andernfalls kann der Akku beschädigt werden. Der Akku muss vor dem Fortsetzen der Arbeit aufgeladen werden.

Weitere Informationen finden Sie in der Bedienungsanleitung, die diesem Akku beiliegt.





#### 5. Ladegerät

Eine vollständige Ladung eines 2,0-Ah-Akkus dauert ca. 60 min und eines 4,0-Ah-Akkus 120 min.

- Verwenden Sie nur das Original-Ladegerät, das im Lieferumfang des Produkts enthalten ist.
- Versuchen Sie nicht, andere Arten von Akkus als die Original-Akkus mit der Art.-Nr. 90070051 (2,0 Ah) oder 90070052 (4,0 Ah) mit dem Ladegerät aufzuladen.
- Bewahren Sie das Ladegerät an einem trockenen und warmen Ort (10-25 °C) auf und verwenden Sie es nur in geschlossenen Räumen. Es darf nur an eine normale 230-V-AC-Steckdose angeschlossen werden.
- Es wird geraten, den Akku vor der ersten Verwendung vollständig aufzuladen.
- Die Oberfläche des Akkus kann sich während des Ladevorgangs erwärmen. Dies ist normal.
- Decken Sie den Akku oder das Ladegerät während des Ladevorgangs nicht. Achten Sie auf eine freie Luftzirkulation.

Setzen Sie den Akku in die Schlitze im Ladegerät ein und schieben Sie ihn, bis er einrastet.

Am Ladegerät zeigen 4 Leuchten den Status und den Ladezustand des Akkus an.

Status	
	Laden
	Vollständig aufgeladen
	Untersuchen
	Defekt

Weitere Informationen dazu finden Sie in der Bedienungsanleitung, die dem Ladegerät beiliegt.

**Wichtig:** Das Ladegerät stoppt, wenn der Akku vollständig geladen ist. Es wird jedoch nicht empfohlen, den Akku länger als 24 Stunden im Ladegerät zu belassen.

Es wird empfohlen, den Akku vollständig zu entladen und dann vollständig aufzuladen, wann immer dies möglich ist, um die Leistungsfähigkeit des Akkus zu steigern. Eine Teilladung führt jedoch nicht zu einer Beschädigung des Akkus.

Zum Entfernen des Akkus aus dem Ladegerät drücken Sie den Knopf herunter und ziehen Sie den Akku heraus.

Vor der Wintereinlagerung sollte der Akku vollständig aufgeladen werden. Halten Sie den Akku während dieses Zeitraums auf einer Temperatur von 10-20 °C und laden Sie ihn alle 3 Monate. Achten Sie darauf, dass die Belüftungsöffnungen sauber und schmutzfrei sind.

Bewahren Sie das Ladegerät in geschlossenen Räumen bei einer Temperatur zwischen 5-25 °C auf.

## 6. Schmierer der Kette

Die Kettensäge ist mit einem automatischen Schmierer ausgestattet. Dieses sorgt dafür, dass die Kette immer optimal geschmiert ist. Das System benötigt jedoch Kettenöl aus dem Öltank und muss regelmäßig gereinigt werden.

**⚠ Die Kettensäge ist bei Auslieferung nicht mit Öl gefüllt. Es ist wichtig, sie vor der Verwendung mit Öl zu befüllen. Betreiben Sie die Kettensäge niemals ohne Kettenöl oder mit einem leeren Öltank. Andernfalls wird das Produkt schwer beschädigt.**

Die Lebensdauer der Kette und die Schneidkapazität hängen von einer optimalen Schmierung ab. Daher wird die Kette während des Betriebs über den Ölauslass automatisch geölt.

## Einfüllen von Kettenöl in den Tank

1. Platzieren Sie die Kettensäge mit nach oben zeigender Öleinfüllkappe auf einer geeigneten Oberfläche.
2. Reinigen Sie den Bereich rund um die Öleinfüllkappe mit einem Tuch und schrauben Sie dann die Kappe ab.
3. Entfernen Sie nicht den Filtereinsatz während des Einfüllens.
4. Füllen Sie Kettenöl ein, bis der Tank voll ist.
5. Achten Sie darauf, dass keine Schmutzpartikel oder Fremdkörper in den Öltank gelangen. Schrauben Sie die Öleinfüllkappe wieder auf und fest.

**⚠ Zur Entlüftung des Öltanks befinden sich schmale Entlüftungskanäle zwischen der Öleinfüllkappe und dem Filter. Um ein Austreten von Öl zu verhindern, achten Sie bei Nichtgebrauch darauf, das Gerät waagrecht zu positionieren (Öleinfüllkappe zeigt nach oben).**

Verwenden Sie nur das empfohlene Kettenöl (ALCO SAE 30 oder ein gleichwertiges Öl mit einer Viskosität von 120), um eine Beschädigung der Kettensäge zu vermeiden. Verwenden Sie niemals recyceltes/gebrauchtes Öl. Bei Verwendung von nicht genehmigtem Öl erlischt die Garantie.

Prüfen Sie den Ölstand vor dem Start des Geräts und regelmäßig während des Betriebs. Füllen Sie Öl nach, wenn der Ölstand niedrig ist.

Zur Überprüfung der Ölschmierung betreiben Sie die Kette mit halber Geschwindigkeit. Kontrollieren Sie, dass das Kettenöl wie in Abbildung (**siehe Abb. 4**) gezeigt herausgespritzt wird. Tritt kein Öl aus, prüfen Sie, ob sich Öl im Öltank befindet, und vergewissern Sie sich, dass die Schwernut und die Bohrungen frei von Schmutz sind. Reinigen Sie auch den Bereich rund um den Ölauslass hinter dem Schwert am Gerät.

## 7. Verwenden

### Siehe Abb. 5.

Vergewissern Sie sich vor der Verwendung, dass der Akku korrekt eingesetzt und die Akkusperre eingerastet ist.

Drücken Sie zum Starten des Geräts zuerst auf den Hauptschalter (1), sodass die Leistungsanzeigeleuchte (2) grün leuchtet. Halten Sie dann den Sicherheitsschalter (3) gedrückt und betätigen Sie den Auslöserschalter (4).

Sie stoppen das Gerät, indem Sie den Auslöserschalter (4) loslassen.

### Automatische Abschaltfunktion

Das Gerät ist mit einer Abschaltfunktion ausgestattet, das Gerät deaktiviert, wenn es innerhalb von ca. 60 Sekunden nicht verwendet wird. Die grüne Leistungsanzeigeleuchte erlischt ebenfalls. Drücken Sie zum Neustarten des Geräts auf den Hauptschalter (1).

## 8. Kleidung

---

Tragen Sie während des Betriebs des Geräts eng anliegende Arbeitskleidung, Arbeitshandschuhe aus kräftigem Stoff, Gehörschutz, Schutzbrille, Sicherheitsstiefel mit rutschfesten Sohlen und Schutzhose.

## 9. Tipps und Ratschläge

---

⚠ **Dieses Gerät dient zum Abschneiden kleinerer Zweige/Äste von Bäumen. Versuchen Sie nicht, damit Bäume zu fällen. Nur für Zweige/Äste. Seien Sie stets vorsichtig, wenn Sie über Kopfhöhe arbeiten. Herunterfallende Äste/Zweige könnten Sie treffen.**

### Siehe Abb. 6A

Halten Sie das Gerät stets mit beiden Händen fest. Halten Sie das Gerät rechts vom Körper. Verwenden Sie das Gurtband.

### Siehe Abb. 6B

Versuchen Sie sich immer möglichst so zu positionieren, dass Sie die Äste/Zweige im rechten Winkel abschneiden können.

### Siehe Abb. 6C

Schneiden Sie große Äste/Zweige in mehreren Teilen ab, sodass Sie besser kontrollieren können, wohin sie fallen. Weiterhin sollten Sie beachten, dass herunterfallende Äste/Zweige nach dem Aufschlagen auf den Boden wieder in Richtung des Bedieners abprallen können.

### Siehe Abb. 6D

Schneiden Sie nie durch die Verdickung am Ansatz des Astes/Zweigs, da dies den Heilungsprozess verlangsamt und das Risiko eines Pilzbefalls erhöht.

⚠ **Der Heckenschneider ist nicht zum Schneiden von Gras geeignet!**

### Siehe Abb. 6E

Verwenden Sie den Anschlag am Sockel des Schneidkopfs als Schneidauflage während des Sägens. Dies verhindert, dass der Schneidaufsatz auf dem Ast/Zweig springt.

### Siehe Abb. 6F

Machen Sie einen ersten Schnitt an der Unterseite des Astes/Zweigs, bevor Sie den Ast/Zweig durchsägen. So verhindern Sie ein Ausreißen der Rinde, was zu einer Verlangsamung des Heilungsprozesses und einer dauerhaften Beschädigung des Baums führen könnte. Der Schnitt sollte nicht tiefer sein als 1/3 der Dicke des Astes/Zweigs, um ein Verkanten zu verhindern. Lassen Sie die Kette weiter laufen, während Sie den Schneidaufsatz vom Ast/Zweig zurückziehen, um ein Verkanten zu verhindern.

## 10. Wartung

---

⚠ **Vor der Ausführung etwaiger Service- und Wartungsarbeiten muss die Stromversorgung unterbrochen werden, d. h. der Akku muss aus dem Gerät entfernt werden.**

- Entfernen Sie den Akku vor der Reinigung und Lagerung des Geräts.
- Um bestmögliche Schneidergebnisse zu erzielen, müssen die Kette und das Schwert regelmäßig gereinigt und geschmiert werden. Entfernen Sie etwaige Schmutzpartikel mit einer Bürste und ölen Sie sie leicht ein.
- Verwenden Sie biologisch abbaubares Öl.
- Reinigen Sie das Gehäuse und andere Teile mit einem milden Reinigungsmittel und einem feuchten Tuch. Verwenden Sie keinesfalls aggressive Reinigungs- oder Lösungsmittel.
- Verhindern Sie, dass Wasser in das Gerät eindringt.

### Siehe Abb. 7

**Schmierbohrung.** Entfernen Sie das Schwert und kontrollieren Sie, dass die Schmierbohrung (1) nicht durch Sägemehl oder Schmutzpartikel verstopft ist. Schmieren Sie mit Öl/Schmiermittel.

**Schwert.** Befreien Sie das Kettenrad an der Nase und die Kettennut von etwaigen Schmutzpartikeln. Drehen Sie ggf. das Schwert um, damit es gleichmäßig abnutzt. Es kann gefährlich sein, ein abgenutztes Schwert zu verwenden. Daher sollte dieses ersetzt werden.

**Kette.** Die Kette sollte regelmäßig abgefeilt werden, um bestmögliche Ergebnisse zu erzielen.

1. Achten Sie darauf, dass das Schwert sicher befestigt ist.
2. Verwenden Sie eine 4,0 mm (3/8") dicke Rundfeile (nicht im Lieferumfang enthalten).
3. Feilen Sie alle Zähne mit 3-4 Bewegungen so ab, dass sie gleichmäßig sind (siehe Abbildung).
4. Die Höhe der Zähne muss regelmäßig überprüft werden. Sind sie zu hoch, müssen sie mit einer Flachfeile (nicht im Lieferumfang enthalten) abgefeilt werden.

### Ersetzen der Sägekette/des Schwerts

Ersetzen Sie die Kette, wenn die Schneidzähne zu verschlissen sind, um nachgeschärft zu werden, oder die Kette gerissen ist. Verwenden Sie nur Ersatzketten des Typs 90PX033X (Art.-Nr. 441889).

Untersuchen Sie das Schwert, bevor Sie die Kette schärfen oder ersetzen.

Ein abgenutztes oder beschädigtes Schwert ist gefährlich und muss ersetzt werden. Ein abgenutztes oder beschädigtes Schwert kann die Kette beschädigen. Zudem erschwert es das Sägen.

## 11. Lagerung

---

Bewahren Sie die Teleskop-Kettensäge trocken und außerhalb der Reichweite von Kindern auf. Bringen Sie die Schwert-Schutzabdeckung an, wenn das Gerät gelagert wird.

## 12. Spezifikationen

Modell	PCZ 5800
Akkutyp	Lithium-Ionen-Akku
Akku-Bemessungsspannung	58 V
Akku-Nennspannung	50,4 V
Motorleistung	700 W
Kettengeschwindigkeit	5 m/s
Schwertlänge	20 cm:
Kettenölkapazität	80 ml
Nettogewicht (nur Werkzeug)	3,9 kg

## 13. Zubehör

Eine 94 cm lange Verlängerungsstange (für längere Reichweite) ist separat erhältlich. Art.-Nr. 90070055

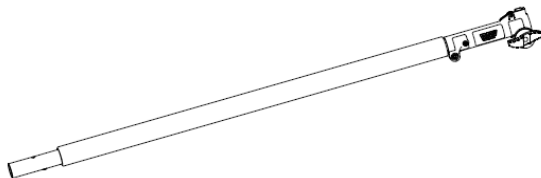

## 14. Garantiebedingungen und -bestimmungen

Der Garantiezeitraum beträgt in EU-Ländern für private Endabnehmer zwei (2) Jahre. Bei Produkten, die zur kommerziellen Nutzung verkauft werden, beträgt der Garantiezeitraum hingegen nur ein (1) Jahr. Die Garantie deckt Material- und/oder Herstellungsmängel ab.

## Beschränkungen und Anforderungen

Normale Abnutzung und der Austausch von Verschleißteilen sind **NICHT** von der Garantie abgedeckt.

Folgende Verschleißteile sind **NICHT** für mehr als 12 Monate von der Garantie abgedeckt:

- Schwert
- Kette
- Akku: Wird der Akku nicht ordnungsgemäß gelagert (d. h. frostfrei und alle 3 Monate geladen), kann die Haltbarkeit nur für 6 Monate garantiert werden.

## Die Garantie deckt **KEINE** Schäden/Mängel ab, die verursacht wurden durch:

- fehlende Service- und Wartungsarbeiten
- strukturelle Änderungen
- Einsatz unter ungewöhnlichen externen Bedingungen
- unsachgemäße Verwendung oder Überlastung des Geräts
- die Nutzung von anderen als Original-Ersatzteilen
- andere Bedingungen, für die Texas nicht verantwortlich gemacht werden kann

Ob es sich um einen Garantiefall handelt, wird von einem autorisierten Service-Center von Fall zu Fall entschieden. Ihr Beleg ist Ihr Garantieschein, daher sollten Sie diesen stets sicher aufbewahren.

**DENKEN SIE DARAN:** Bei der Bestellung von Ersatzteilen und etwaigen Anfragen hinsichtlich einer Garantireparatur sind die Artikelnummer (z. B. 900700XX), das Jahr und die Seriennummer bereitzustellen.

*\* Wir behalten uns das Recht vor, die Bedingungen zu ändern, und übernehmen keinerlei Verantwortung für etwaige Druckfehler.*

## 15. Fehlersuche

Symptom	Mögliche Ursachen	Mögliche Lösung
Grüne Leistungsanzeige blinkt	Akkuspannung niedrig	Den Akku laden.
Grüne Leistungsanzeige leuchtet durchgehend, Motor läuft nicht mehr.	Überlastet	Das Schwert/die Kette ist blockiert. Den Akku aus dem Gerät entfernen. Das Schwert vom Baum entfernen und das Gerät neu starten.
Keine Schmierung der Kette	Kein Öl im Behälter Öffnung in der Öleinfüllkappe verstopft Ölkanal verstopft	Öl nachfüllen Kappe reinigen Ölkanalauslass am Gerät (hinter dem Schwert) und die Schwertnut reinigen
Kette/Schwert überhitzt	Kein Öl im Behälter Öffnung in der Öleinfüllkappe verstopft Ölkanal verstopft Kette ist zu stark gespannt Stumpfe Kette	Öl nachfüllen Kappe reinigen Ölkanalauslass reinigen Kettenspannschraube einstellen Kette schärfen oder ersetzen
Kettensäge reißt aus, vibriert, sägt nicht richtig	Kette zu lose Stumpfe Kette Kette abgenutzt Kettenzähne zeigen in die falsche Richtung	Kettenspannschraube einstellen Kette schärfen oder ersetzen Kette ersetzen Kette mit Zähnen in die richtige Richtung zeigend neu montieren

Informationen zu Fehlersuche hinsichtlich des Akkus und des Ladegeräts finden Sie in deren Bedienungsanleitungen.

## IT – Manuali di Istruzioni

Pittogrammi di Sicurezza.....	2
Illustrazioni .....	3
1. Norme di Sicurezza .....	24
2. Identificazione della macchina e dei componenti ...	24
3. Disimballaggio e montaggio .....	24
4. Batteria.....	25
5. Caricabatterie.....	25
6. Lubrificazione della catena.....	26
7. Utilizzo.....	26
8. Abbigliamento .....	26
9. Suggerimenti e consigli .....	26
10. Manutenzione.....	27
11. Conservazione .....	27
12. Specifiche tecniche .....	27
13. Accessori.....	27
14. Termini e condizioni di garanzia .....	28
15. Risoluzione dei problemi .....	28
Dichiarazione di conformità EU .....	29

### Pezzi

di ricambio I disegni dei pezzi di ricambio per il prodotto specifico sono disponibili sul nostro sito Web [www.texas.dk](http://www.texas.dk) Se trovi tu stesso i numeri di parte, questo faciliterà un servizio più rapido.

Per l'acquisto di pezzi di ricambio, contattare il proprio rivenditore.

## 1. Norme di Sicurezza

### Come leggere il manuale

Leggere attentamente questo manuale di istruzioni, in particolare le avvertenze di sicurezza contrassegnate dal simbolo:



Quando si utilizza il prodotto, è necessario seguire scrupolosamente le istruzioni. Leggere attentamente questo manuale prima di avviare la macchina. Assicuratevi di sapere come fermare e spegnere il motore in caso di incidente. Tutte le istruzioni relative alla sicurezza e alla manutenzione della macchina sono scritte a tutela della vostra sicurezza.

Le avvertenze, le precauzioni e le istruzioni contenute in questo manuale, non possono coprire tutte le situazioni in cui il prodotto può essere utilizzato. L'utente deve pertanto usare buon senso e cautela nell'uso del prodotto.

### Sicurezza nell'area di lavoro

- Utilizzare solo in aree pulite e ben illuminate
- Non utilizzare il prodotto in aree con pericolo di esplosione o dove sono presenti fluidi, gas o polvere infiammabili.
- La persona che utilizza la macchina è responsabile verso le altre persone nell'area di lavoro. Non utilizzare mai la macchina in presenza di altre persone, in particolare bambini o animali.
- Questa macchina è un prodotto elettrico. È quindi importante che non venga a contatto con l'acqua o venga utilizzato in ambienti umidi.

### Uso e manutenzione del prodotto

- Questa macchina non deve essere utilizzata per lavori diversi da quelli descritti in questo manuale.

- Utilizzare solo ricambi originali. Il montaggio di parti non approvate può comportare un aumento del rischio e pertanto non è legale. Si declina ogni responsabilità per incidenti o altri danni occorsi a causa dell'utilizzo di parti non autorizzate.
- Prima di utilizzare la macchina, il rivenditore o altra persona qualificata dovrebbe istruirvi sull'uso della macchina.
- I minorenni non sono autorizzati all'utilizzo della macchina.
- La macchina può essere prestata solo a persone che sappiano come farla funzionare. Questo manuale dovrebbe seguire la macchina in ogni circostanza.
- La macchina può essere utilizzata solo da persone riposate, in buona salute e in forma. Se il lavoro è faticoso, è opportuno effettuare frequenti soste. Non utilizzare la macchina sotto l'effetto di alcol.
- Prima di iniziare, controllare sempre che tutti i bulloni e i dadi siano serrati.
- Indossare sempre una protezione per gli occhi quando si utilizza la macchina.
- Tenere la testina del decespugliatore pulita e libera da erba che potrebbero incastrarsi.
- Tenere i bambini e altre persone a una distanza di almeno 5 metri dall'area di lavoro.
- La batteria deve essere sempre rimossa quando:  
1. viene eseguita la manutenzione. 2. la macchina viene lasciata incustodita
- Durante il trasporto, l'interruttore principale deve essere spento.

## 2. Identificazione della macchina e dei componenti

### Vedi Fig. 1

1. Motosega
2. Serbatoio olio catena
3. Barra
4. Innesto barra
5. Asta
6. Protezione della barra
7. Aggancio per imbracatura
8. Console comandi
9. Interruttore a grilletto
10. Interruttore di sicurezza
11. Impugnatura posteriore
12. Batteria (non inclusa)
13. Pulsanti di sgancio della batteria
14. Caricabatterie (non incluso)
15. Interruttore principale
16. Spia di alimentazione
17. Manuale d'uso
18. Chiave esagonale da 4 mm (per il tensionamento della catena)
19. Imbracatura

## 3. Disimballaggio e montaggio

1. Disimballare tutte le parti e adagiarle su una superficie piana e stabile.
2. Rimuovere tutti i materiali di imballaggio e i dispositivi di spedizione.
3. Assicuratevi che il contenuto della confezione sia completo e privo di danni. Se si riscontrano parti mancanti o danneggiate, non utilizzare il prodotto ma contattare il rivenditore. L'utilizzo di un prodotto



incompleto o danneggiato rappresenta un pericolo per persone e cose.

4. Assicurati di avere tutti gli accessori e gli strumenti necessari per il montaggio e il funzionamento. Questo include anche adeguati dispositivi di protezione individuale.
5. Collegare la batteria, spingendola verso il basso fino a quando non si sente uno scatto
6. Rimuovere la batteria spingendo verso il basso i pulsanti di blocco della batteria e tirando verso l'alto.

**NOTA:** Rimuovere sempre la batteria prima del montaggio e della manutenzione.

#### Montaggio dell'asta di trasmissione. Vedi Fig. 2

Collegare le due aste di trasmissione. Premere fino a quando il blocco "scatta". Per separarli aprire la serratura e dividerli.

**⚠ Indossare sempre i guanti, quando si lavora con la catena.**

#### Assemblaggio catena e barra. Vedi Fig. 3.

1. Rimuovere batteria.
2. Posizionare la testa della sega su qualsiasi superficie piana adatta con la manopola della barra rivolta verso l'alto.
3. Rimuovere la piastra di copertura del pignone allentando la manopola della barra (A).
4. Montare la catena sulla ruota dentata di trasmissione sulla punta della barra. Assicurati che i denti siano rivolti in avanti verso la punta della barra.
5. Fissare la catena attorno alla ruota dentata di trasmissione (B) e montare la barra di guida sulla testa della sega, in modo che la parte in plastica si adatti alla scanalatura della barra di guida.
6. Regolare la vite tendicatena (C), in modo che il perno (D) corrisponda al foro della barra. Utilizzare la vite tendicatena per ottenere la tensione corretta nella catena.
7. Assicurarsi che la catena poggi esattamente sulla barra di guida. La catena è correttamente tesa quando è ancora possibile alzarla di 2-4 mm
8. Montare il coperchio del pignone e serrare la manopola della barra.

#### Tensionamento della catena.

Per un futuro tensionamento della catena, allentare il dado (A), regolare la vite tendicatena (C) e serrare nuovamente il dado. Usa lo strumento incluso.

#### 4. Batteria

Questo prodotto viene consegnato senza batteria e caricabatteria. Sono venduti separatamente.

**Avvertenza:** non tentare di smontarlo, cortocircuitarlo o sottoporlo a calore o fuoco estremi, poiché potrebbe causare seri problemi e danni permanenti alla batteria!

La batteria è carica solo per il 30% circa al momento della consegna.

#### Ricarica

- Utilizzare esclusivamente il caricabatteria originale art. no. 90070054
- Prima di utilizzare la batteria per la prima volta, si consiglia di caricarla completamente.

Luci a LED	Pacco batterie
Tutti i LED sono accesi	Completamente carico (75-100%).
LED 1, LED 2, LED 3 sono accesi.	La batteria è carica al 50% -75%.
LED 1, LED 2 sono accesi.	La batteria è carica dal 25% al 50%.
Il LED 1 è acceso	La batteria è carica dallo 0% al 25%.
Il LED 1 lampeggia	La batteria è scarica. Caricare la batteria.

Nota: le spie sono solo indicazioni indicative.

**Importante:** Per proteggere la batteria dalla scarica totale, la macchina si fermerà quando la batteria è quasi scarica.

La macchina non deve essere riavviata dopo lo spegnimento automatico, in quanto può danneggiare la batteria. La batteria deve essere ricaricata prima che il lavoro possa continuare. Per ulteriori informazioni, vedere il manuale utente incluso con la batteria.

#### 5. Caricabatterie





Una carica completa richiede circa 60 minuti per una batteria da 2,0 Ah e 120 minuti per una batteria da 4,0 Ah.

Utilizzare solo il caricatore originale indicato per questo prodotto.

- Non tentare di caricare nel caricatore batterie di altro tipo, diverse dalle batterie originali con art. no. 90070051 (2,0 Ah) o 90070052 (4,0 Ah).
- Conservare il caricabatterie in un ambiente asciutto, non feudo (10-25 gradi C) e utilizzarlo solo al chiuso. Dovrebbe essere collegato a una normale presa da 230 V CA.
- Prima di utilizzare la batteria per la prima volta, si consiglia di caricarla completamente.
- La superficie della batteria può riscaldarsi durante la carica. E' normale.
- Non coprire la batteria o il caricabatterie durante la ricarica. Consentire una ventilazione libera dell'aria.

Inserire la batteria negli alloggiamenti del caricabatteria e farla scorrere in posizione finché non si blocca.

Sul caricatore sono presenti 4 spie che indicano lo stato e lo stato di carica della batteria

Stato	
	Ricarica
	Completamente carico
	Valutare
	Difettoso

Per ulteriori informazioni, vedere il manuale utente incluso con il caricabatterie.

**Importante:** il caricabatteria si arresta quando la batteria è carica. Tuttavia, non è consigliabile lasciare la batteria nel caricabatteria per più di 24 ore. Si consiglia di scaricare completamente la batteria e caricarla completamente quando possibile, poiché può aumentare la durata di vita della batteria. Ma una carica parziale non danneggerà la batteria.

Per rimuovere la batteria dal caricabatterie, tenere premuto il pulsante ed estrarre la batteria.

Prima del rimessaggio invernale, la batteria deve essere completamente caricata e mantenuta al caldo a 10-20 gradi C. Caricarla ogni 3 mesi. Assicurati di mantenere i fori di ventilazione puliti e privi di sporco. Conservare il caricabatterie al chiuso tra 5 e 25 gradi C.

## 6. Lubrificazione della catena

### Vedi Fig.4

Il sistema di lubrificazione della catena è automatico in modo da assicurare che la catena sia sempre lubrificata in modo ottimale. Tuttavia, è necessario che ci sia sempre la giusta quantità di olio nel serbatoio e una pulizia regolare della barra e della catena.

**⚠ La motosega non viene fornita piena di olio. È essenziale riempire con olio prima dell'uso. Non azionare mai la motosega senza olio per catena poiché ciò provocherebbe gravi danni al prodotto.**

La durata della catena e la capacità di taglio dipendono da una lubrificazione ottimale. Pertanto, la catena viene lubrificata automaticamente durante il funzionamento tramite l'uscita dell'olio.

### Riempimento olio catena nel serbatoio

6. Appoggiare la motosega su qualsiasi superficie adatta con il tappo di riempimento dell'olio rivolto verso l'alto.
7. Pulire l'area intorno al tappo di riempimento dell'olio con un panno e svitare il tappo.
8. Aggiungere l'olio per motosega fino a riempire il serbatoio.
9. Evitare che sporco o detriti entrino nel serbatoio dell'olio, rimontare il tappo di riempimento dell'olio e serrare

Utilizzare solo l'olio per catena consigliato (ALCO SAE 30 o simile con viscosità 120) per evitare danni alla motosega. Non utilizzare mai olio riciclato/vecchio. L'uso di olio non corretto fa decadere la validità della garanzia.

Controllare il livello dell'olio prima dell'avviamento e regolarmente durante il funzionamento. Rabboccare l'olio quando il livello dell'olio è basso.

Per testare la lubrificazione a olio, fare girare la catena ad alta velocità.

Controllare che l'olio della catena fuoriesca come mostrato nell'illustrazione (**vedere Fig. 4**). Se non esce olio, controllare che ci sia olio nel serbatoio e assicurarsi che la scanalatura e i fori della barra di

guida siano privi di sporco. Pulisci anche intorno all'uscita dell'olio dietro la barra della macchina.

## 7. Utilizzo

### Vedere Fig. 5

Prima dell'uso, assicurarsi che la batteria sia montata correttamente con il blocco batteria in posizione.

Per avviare la macchina premere prima l'interruttore principale (1), quindi la spia di alimentazione (2) si accende in verde. Quindi tenere premuto l'interruttore di sicurezza (3) e attivare l'interruttore a grilletto (4).

Arrestare la macchina rilasciando l'interruttore a grilletto (4).

### Funzione di spegnimento automatico

La macchina è dotata di una funzione di spegnimento che disattiva la macchina se non utilizzata entro ca. 60 secondi. Anche la spia di alimentazione verde si spegnerà. Premere l'interruttore principale (1) per riavviare.

## 8. Abbigliamento

Quando si utilizza la macchina, indossare abiti da lavoro attillati, guanti da lavoro robusti, protezioni per l'udito, protezione per gli occhi, stivali di sicurezza con suola antiscivolo e pantaloni protettivi.

## 9. Suggerimenti e consigli

**⚠ Questo strumento viene utilizzato per tagliare rami più piccoli dagli alberi. Non provare a tagliare grossi tronchi ma solo rami. Fai sempre attenzione quando lavori a che i rami non possano colpirti cadendo.**

### Vedi Fig. 6A

Tenere sempre la macchina con entrambe le mani. Tenere la macchina sul lato destro del corpo. Usa l'imbracatura.

### Vedi Fig. 6B

Quando possibile, prova a posizionarti in modo da poter eseguire il taglio ad angolo retto rispetto ai rami.

### Vedi Fig. 6C

Taglia i rami grandi in sezioni, in modo da avere un migliore controllo su dove cadono. Dovresti anche prestare attenzione al fatto che i rami che cadono possono rimbalzare nella direzione dell'utente dopo aver colpito il suolo.

### Vedi Fig. 6D

Non tagliare mai l'attacco del ramo al tronco poiché potrebbe danneggiare la pianta e renderla soggetta ad attacchi fungini.

### Vedi Fig. 6E

Utilizzare la base della testa di taglio della motosega per fornire supporto durante il taglio. Questo aiuterà a prevenire alla motosega di "saltare" sul ramo.

### Vedi Fig. 6F

Fai un taglio iniziale sul lato inferiore del ramo prima di tagliare il ramo. Ciò impedirà lacerazione della corteccia, che potrebbe causare danni permanenti

all'albero. Il taglio non dovrebbe essere più profondo di 1/3 dello spessore del ramo per evitare inceppamenti. Tieni la catena in funzione mentre ritiri la motosega dal ramo a evitare che si inceppi.

## 10. Manutenzione

**⚠ Prima di eseguire qualsiasi intervento di assistenza e manutenzione, è necessario scollegare l'alimentazione, significa rimuovere la batteria dall'utensile.**

- Rimuovere la batteria prima di pulire e riporre la macchina.
- Per ottenere i migliori risultati di taglio le lame devono essere pulite e oliate regolarmente. Rimuovere lo sporco con una spazzola morbida e oliare leggermente.
- Utilizzare olio biodegradabile.
- Pulisci l'alloggiamento e le altre parti con un detergente delicato e un panno umido. Non utilizzare mai detersivi o solventi aggressivi.
- Impedire all'acqua di entrare a contatto con la macchina.

Vedi Fig. 7

**Foro di lubrificazione.** Rimuovere la barra di guida e verificare che il foro di lubrificazione Fig. 8.1 non sia ostruito da segatura o sporco. Lubrificare con olio/grasso.'

**Barra.** Pulisci la guida anteriore e la scanalatura della catena dallo sporco. Se necessario, capovolgere la barra per consentire un'usura uniforme. Una barra di guida usurata può essere pericolosa da usare e deve pertanto essere sostituita.

**Catena.** La catena deve essere limata regolarmente per garantire il miglior risultato:

1. Assicurarsi che la barra di guida sia fissata saldamente.
2. Utilizzare una lima rotonda da 4,0 mm (3/8") (non fornita) .
3. Lima tutti i denti con 3-4 passate, in modo che siano uniformi, come mostrato nell'illustrazione.
4. L'altezza dei denti deve essere controllata regolarmente e, se sono troppo alti, devono essere limati utilizzando una lima piatta (non fornita).

### Sostituzione della catena/barra

Sostituire la catena quando le lame sono troppo usurate per essere affilate o quando la catena si rompe.

Utilizzare solo catena di ricambio tipo 90PX033X (art. n. 441889).

Ispezionare la barra di guida prima di affilare o sostituire la catena. Una barra di guida usurata o danneggiata non è sicura e deve essere sostituita. Una barra di guida usurata o danneggiata danneggerà la catena. Inoltre renderà il taglio più difficile.

## 11. Conservazione

Conservare la motosega ad asta asciutta e non disponibile per i bambini. Utilizzare il coperchio della barra di guida quando la macchina è riposta.

## 12. Specifiche tecniche

Modello	PCZ 5800
Tipo di batteria	Ioni di Litio
Tensione nominale della batteria	58V
Batteria valutato voltaggio	50,4 V
Potenza del motore	700 W
Velocità della catena	5 m/s
Lunghezza della barra di guida	20 cm
Olio per catene capacità	80 ml
Peso netto ( attrezzo solo )	3,9 kg

## 13. Accessori

L'asta di prolunga da 94 cm può essere acquistata separatamente. Art. no. 90070055.

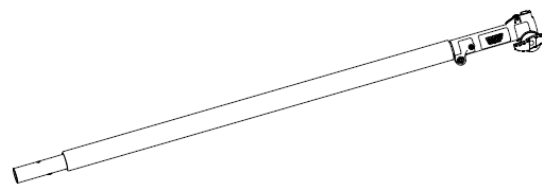

#### 14. Termini e condizioni di garanzia

Il periodo di garanzia è di 2 anni per gli utenti finali privati nei paesi dell'UE. I prodotti venduti per uso commerciale hanno solo un periodo di garanzia di 1 anno.

La garanzia copre i difetti di materiale e/o di fabbricazione.

##### Restrizioni e requisiti

La normale usura e la sostituzione delle parti soggette ad usura **NON** sono coperte dalla garanzia.

Parti soggette ad usura **NON** coperte per più di 12 mesi:

- Barra guida
- Catena
- Batteria: Se la batteria non viene conservata correttamente (al riparo dal gelo e ricaricata ogni 3 mesi), la durata è garantita solo per 6 mesi .

La garanzia **NON** copre i danni/difetti causati da:

- Mancanza di servizio e manutenzione
- Cambiamenti strutturali
- Esposizione a condizioni esterne insolite
- Se la macchina è stata utilizzata in modo improprio o sovraccaricata
- Utilizzo di ricambi non originali.
- Altre condizioni in cui il Texas non può essere ritenuto responsabile.

Se un caso è una richiesta di garanzia o meno è determinato in ogni caso da un centro di assistenza autorizzato. La ricevuta è la nota di garanzia, perché dovrebbe essere sempre conservata al sicuro.

**RICORDA:** L'acquisto di pezzi di ricambio nonché l'eventuale richiesta di riparazione in garanzia, art. numero (ad es. 900700XX), anno e numero di serie devono essere sempre informati.

*\* Ci riserviamo il diritto di modificare le condizioni e non ci assumiamo alcuna responsabilità per eventuali errori di stampa.*

#### 15. Risoluzione dei problemi

Problema	Possibili cause	Possibile soluzione
Motosega non funziona	Batteria scarica	Caricare la batteria
Motosega opera a intermittenza	Batteria non montata correttamente Connessione persa Cablaggio interno difettoso Interruttore on/off difettoso	Rimontare la batteria correttamente Contattare centro assistenza Contattare centro assistenza Contattare centro assistenza
Nessuna lubrificazione alla catena	Nessun olio nel serbatoio Sfiato nel tappo di riempimento dell'olio intasato Passaggio dell'olio ostruito	Rabboccare l'olio Pulire il tappo del serbatoio Pulire l'uscita del passaggio dell'olio sulla macchina (dietro la barra di guida) e pulire la scanalatura della barra di guida
La catena/barra si surriscalda	Nessun olio nel serbatoio Sfiato nel tappo di riempimento dell'olio intasato Passaggio dell'olio ostruito La catena è troppo tesa	Rabboccare l'olio Pulire il tappo del serbatoio Pulire l'uscita del passaggio dell'olio Regolare la vite di tensione della catena Affilare la catena o sostituirla
La motosega strappa, vibra, non taglia correttamente	Tensione della catena troppo lenta Catena opaca Catena usurata denti della catena sono rivolti nella direzione sbagliata	Regolare la vite di tensione della catena Affilare la catena o sostituirla Sostituire la catena Rimontare la catena nella direzione corretta

Per la risoluzione dei problemi relativi a batteria e caricabatteria, vedere i manuali utente inclusi per questi elementi.

**EU Overensstemmelseserklæring**  
**EC Declaration of conformity**  
**EU-Konformitätserklärung**  
**Dichiarazione di conformità EU**

**DK**  
**GB**  
**DE**  
**IT**



Fabrikant • Manufacturer • Hersteller • Produttore

**Texas Andreas Petersen A/S**

Erklærer herved at materiel • Hereby certifies that the following • erklært hermit, dass der folgende • Si certifica che quanto segue

Stang kædesav batteri • Pole chainsaw battery • Akku-Teleskop-Kettensäge • Batteria per motosega ad asta

**PCZ 5800**

Er fremstillet i overensstemmelse med følgende direktiver • Is in compliance with the specifications of the machine directive and subsequent modifications • den Spezifikationen der Gerätechlinie und nachfolgenden Abänderungen entspricht • è costruito secondo le seguenti direttive comunitarie e successive modifiche

**2006/42/EC - 2014/30/EU - 2000/14/EC amended by 2005/88/EC**

Materiellet er udført i overensstemmelse med følgende standarder • Conforms with the following standards • den folgenden Normen entspricht • Conforme con i seguenti standard di legge

**EN 60745-1:2009+A11, EN ISO 11680-1:2011, EN ISO 12100:2010, AfPS GS 2014:01  
EN 55014-1:2006+A1+A2, EN 55014-2:2015**

**L<sub>WA</sub>: 96 dB(A)**

**L<sub>pA</sub>: 74.6 dB(A)**

**Vibrations A<sub>h</sub>: 1.859 m/s<sup>2</sup> (rear handle) / 2.624 m/s<sup>2</sup> (front handle)**

**Serial numbers: 2401451001 - 2612459999**

**Texas Andreas Petersen A/S**  
Knullen 22 • DK-5260 Odense S  
30.01.2024

**Responsible for documentation**  
Johnny Lolk

Johnny Lolk  
Managing Director







**TEXAS**

---

EQUIPMENT