

DK Betjeningsvejledning
GB User manual
DE Bedienungsanleitung
IT Manuale d'Istruzioni

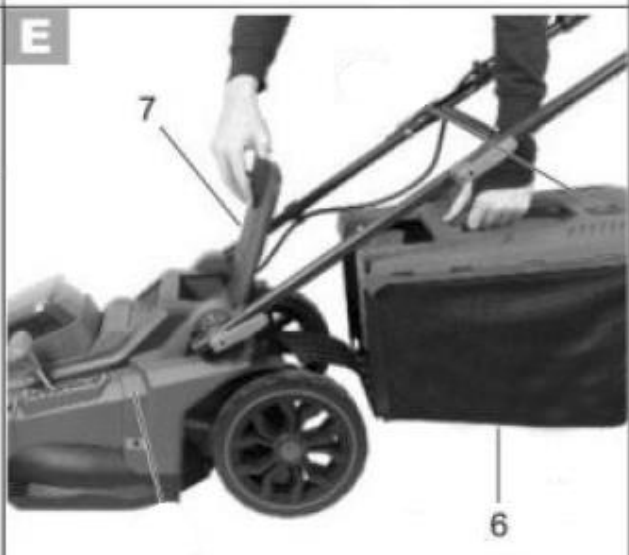

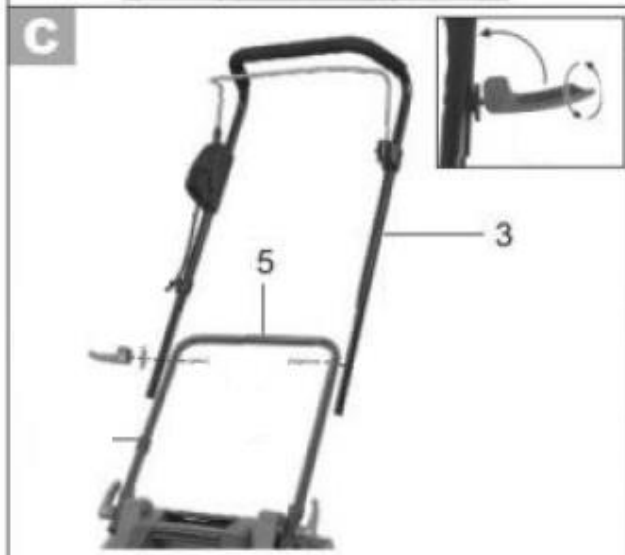

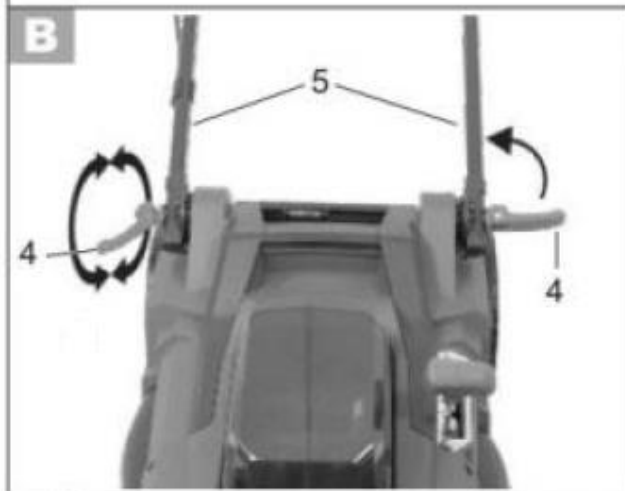

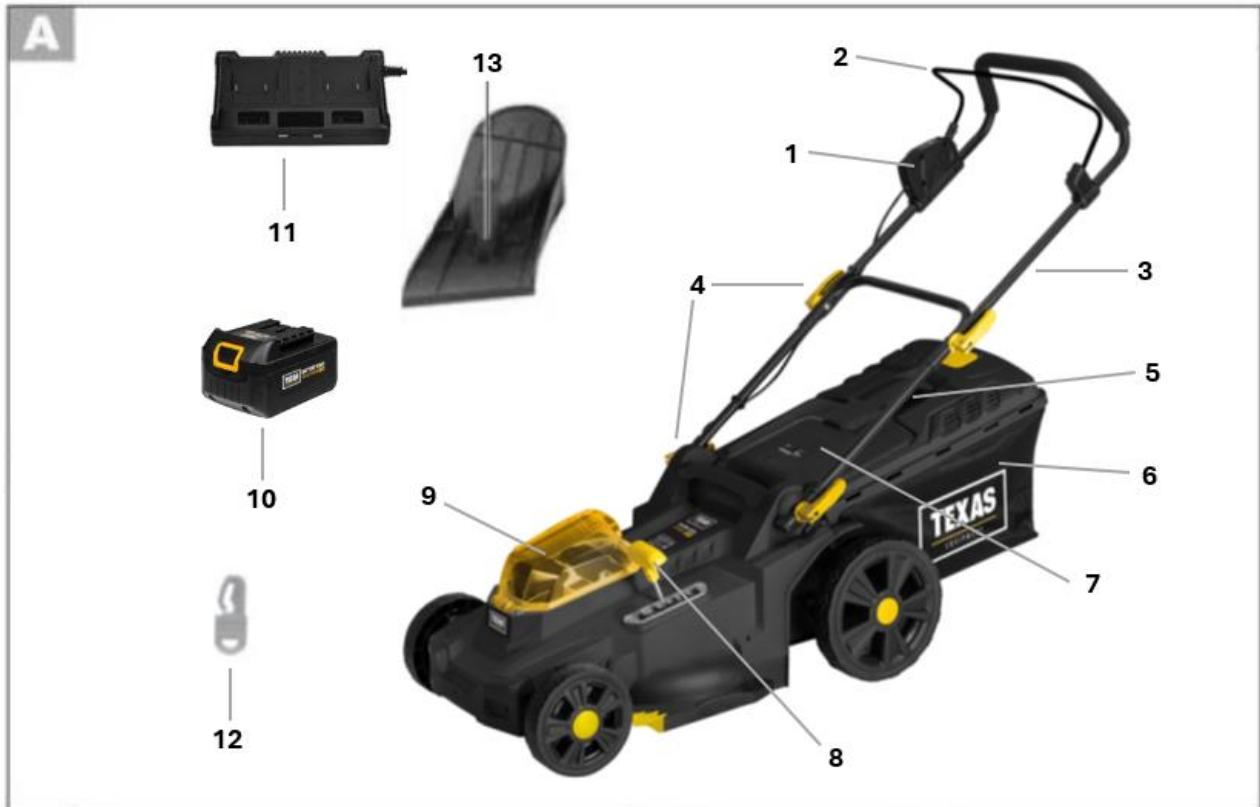

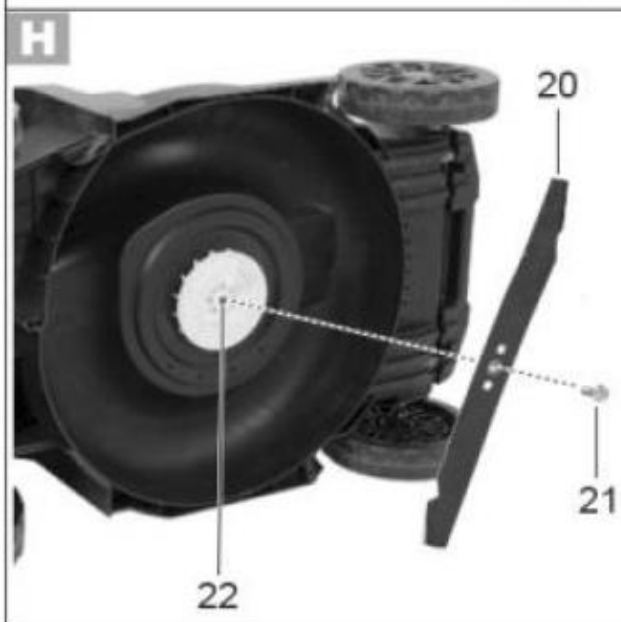
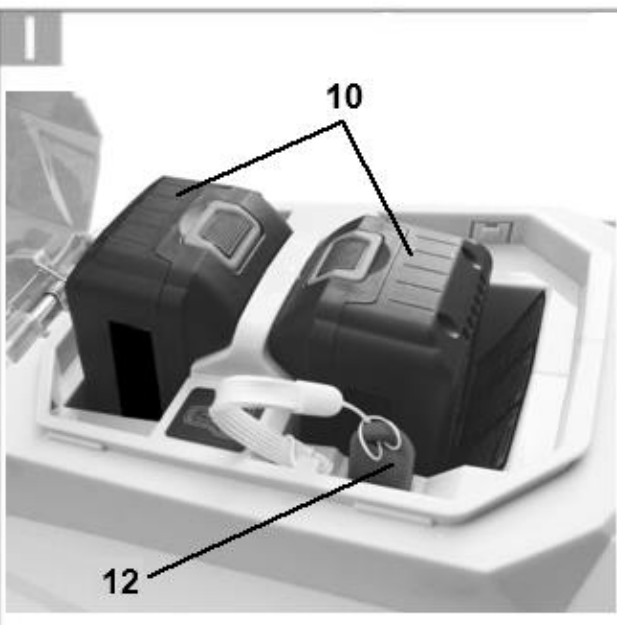
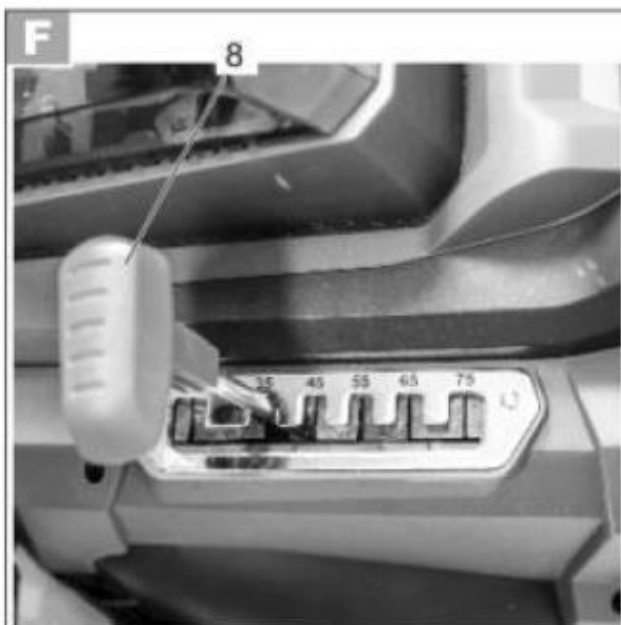









Razor 4300Li

































Advarselssymboler / Warning symbols / Warn Symbole / Pittogrammi di Sicurezza

Plæneklipper		Lawn mower		Rasenmäher	
	Advarsel: Sikkerhedsinformation omkring situationer der kan ende i personskade	Warning: Safety information about hazards that can result in personal injury	Warnung: Sicherheitsinformationen über Situationen die Personenschaden verursachen können		
	Læs betjeningsvejledningen grundigt før maskinen benyttes.	Please read the user manual carefully before operating the machine.	Bitte lesen Sie das Benutzerhandbuch aufmerksam durch, bevor Sie den Maschinen in Betrieb nehmen.		
	Advarsel: Risiko for flyvende objekter	Warning: Risk of flying objects	Warnung: Gefahr von Flugobjekten		
	Benyt sikkerhedsbriller	Wear eye protection	Tragen Sie immer Auge Schutz		
	Udsæt ikke udstyret for regn/vand og opbevar det indendørs.	Do not expose the equipment to rain/water and store it indoor.	Setzen Sie das Gerät nicht Regen / Wasser aus und lagern Sie es in geschlossenen Räumen.		
	Brug ikke på skrånninger over 22°	Do not use on slopes above 22°	Nicht auf Steigungen über 22 Grad verwenden!		
	Advarsel: Indsæt ikke hænder eller fødder under klipperskjoldet	Warning: Do not place hands or feet under cutting deck	Warnung: Füße und Hände nicht unter dem Mäher halten!		
	Hold afstand til personer, børn og dyr	Keep distance to other people, children and animals	Halten Sie Abstand zu anderen Personen, Kindern und Tieren!		
Tagliaerba					
	Attenzione: Comportamenti impropri possono causare danni a persone o cose				
	Leggere attentamente il presente manuale prima di utilizzare il vostro tagliaerba.				
	Attenzione: Rischio di laccio di schegge o altri oggetti				
	Indossare occhiali protettivi				
	Non esporre la vostra macchina alla pioggia/acqua e conservarla al chiuso.				
	Non superare pendenze maggiori di 22°.				
	Attenzione: Non mettere mani o piedi sotto il piatto di taglio.				
	Mantenere la distanza di sicurezza da altre persone, bambini e animali-.				

	Lader	Charger	Ladegerät
	Advarsel: Sikkerhedsinformation omkring situationer der kan ende i personskade	Warning: Safety information about hazards that can result in personal injury	Warnung: Sicherheitsinformationen über Situationen die Personenschaden verursachen können
	Læs betjeningsvejledningen grundigt før maskinen benyttes	Please read the user manual carefully before operating the machine	Bitte lesen Sie das Benutzerhandbuch aufmerksam durch, bevor Sie den Maschinen in Betrieb nehmen
	Må kun benyttes indendørs	Must only to be used indoor	Darf nur im Innenbereich verwendet werden
	Dobbelt isolering (klasse II)	Double isolated (class II)	Doppelisolierung (Klasse II)
	Bortskaffelse af elektriske produkter må ikke ske sammen med almindeligt husholdningsaffald. Elektriske produkter skal medbringes til det lokale genbrugscenter og bortskaffes på korrekt vis der	Waste electrical products must not be disposed of with the household waste. This tool should be taken to your local recycling center for safe treatment	Elektrische Altgeräte dürfen nicht mit dem Hausmüll entsorgt werden. Dieses Gerät sollte in Ihrem örtlichen Recycling-Zentrum sicher verwertet werden
	Udsæt ikke udstyret for regn/vand og opbevar det indendørs.	Do not expose the equipment to rain/water and store it indoor.	Setzen Sie das Gerät nicht Regen / Wasser aus und lagern Sie es in geschlossenen Räumen.
Caribatterie			
	Attenzione: Comportamenti impropri possono causare danni a persone o cose		
	Leggere attentamente il presente manuale prima di utilizzare il vostro tagliaerba.		
	Utilizzare solo in luogo chiuso e riparto.		
	Isolamento doppio (classe II)		
	Il materiale elettrico deve essere smaltito e riciclato secondo le norme di legge vigenti. Rispettate la natura!		
	Non esporre la vostra macchina alla pioggia/acqua e conservarla al chiuso.		

Batteri		Battery		Akku	
	Advarsel: Sikkerhedsinformation omkring situationer der kan ende i personskade	Warning: Safety information about hazards that can result in personal injury	Warnung: Sicherheitsinformationen über Situationen die Personenschaden verursachen können		
	Læs betjeningsvejledningen grundigt før maskinen benyttes	Please read the user manual carefully before operating the machine	Bitte lesen Sie das Benutzerhandbuch aufmerksam durch, bevor Sie den Maschinen in Betrieb nehmen		
	Udsæt ikke for temperaturer over 45 grader	Do not expose to temperatures above 45 degrees C.	Nicht Temperaturen über 45° C aussetzen.		
	Skal genbruges	Must be recycled	Muss recycelt werden		
	Udsæt ikke udstyret for ekstrem varme eller ild	Do not expose the equipment to extreme heat or fire	Setzen Sie das Gerät keiner extremen Hitze oder Feuer aus		
	Udsæt ikke udstyret for regn/vand og opbevar det indendørs	Do not expose the equipment to rain/water and store it indoor	Setzen Sie das Gerät nicht Regen / Wasser aus und lagern Sie es in geschlossenen Räumen		
	Bortskaffelse af lithium batterier må ikke ske sammen med almindeligt husholdningsaffald. Batterier skal medbringes til det lokale genbrugscenter og bortskaffes på korrekt vis der.	Waste lithium batteries must not be disposed of with the household waste. Batteries should be taken to your local recycling center for safe treatment.	Lithium Batterien dürfen nicht mit dem Hausmüll entsorgt werden. Batterien sollte in Ihrem örtlichen Recycling-Zentrum sicher verwertet werden.		
Batteria					
	Attenzione: Comportamenti impropri possono causare danni a persone o cose				
	Leggere attentamente il presente manuale prima di utilizzare il vostro tagliaerba.				
	Non esporre a temperature superiori a 45 °C.				
	Deve essere riciclata.				
	Non esporre a fonti di calore o fiamme libere.				
	Non esporre la vostra macchina alla pioggia/acqua e conservarla al chiuso.				
	Le batterie al litio devono essere smaltite e riciclate secondo le norme di legge vigenti. Rispettate la natura!				

Dansk Original brugsanvisning

Illustrationer.....	2
Advarselsymboler.....	4
Sikkerhedsforskrifter	7
Identifikation af dele	7
Montering	8
Batteri.....	8
Opladning.....	8
Betjening	8
Kniv	9
Opbevaring og vedligeholdelse	9
Specifikationer.....	9
Reklamationsretten og generelle betingelser	10
EU Overensstemmelseserklæring.....	23

Sikkerhedsforskrifter

Generel sikkerhed

- ⚠ Placér ikke hænder og fødder i nærheden af eller under roterende dele.
- ⚠ Læs denne brugsanvisning grundigt. Sørg for at lære de forskellige kontrolfunktioner, indstillinger og håndtag på udstyret at kende.
- ⚠ Find ud af, hvordan du standser enheden, og kontroller, at du ved, hvordan nødstopet virker.
- ⚠ Lad aldrig børn eller personer, der ikke har læst denne brugsanvisning, bruge maskinen. Bemærk, at der kan være lokale bestemmelser, der indeholder begrænsninger for operatørens alder.
- ⚠ Hvis du føler dig utilpas, eller hvis du har indtaget alkohol eller medicin, bør du ikke betjene maskinen.
- ⚠ Inspicér altid maskinen før brug. Kontrollér, at der ikke er slidte eller beskadigede dele.
- ⚠ Udskift slidte eller beskadigede dele og skruer sætvis for at opretholde ligevægt.
- ⚠ Operatøren er ansvarlig for andre personers sikkerhed.
- ⚠ Benyt aldrig maskinen i nærheden af børn eller dyr.
- ⚠ Operatøren vil blive holdt ansvarlig for eventuelle ulykker, eller hvis der opstår fare for andre personer og deres ejendom.
- ⚠ Inspicér grundigt det område, hvor udstyret skal anvendes, og fjern eventuelle fremmedlegemer.
- ⚠ Det er påkrævet at bære skridsikkert fodtøj og Undgå at bære løstsiddende tøj.

Betjening

- ⚠ Stop straks motoren ved kontakt med et fremmedlegeme, og inspicér maskinen grundigt for skader. Reparér skaden, før du fortsætter.
- ⚠ Hvis maskinen begynder at vibrere unormalt, skal du stoppe motoren og undersøge årsagen med det samme. Vibrationer er normalt et tegn på skader.
- ⚠ Sluk altid motoren og kontrollér, at alle bevægelige dele er standset helt før udførelse af reparationer, justeringer eller eftersyn.
- ⚠ Udvis ekstra forsigtighed ved arbejde på skråninger.
- ⚠ Betjen aldrig maskinen i hurtigt tempo.
- ⚠ Undlad at overbelaste maskinens kapacitet ved at forsøge at skubbe den for stærkt.
- ⚠ Undlad at køre med passagerer.
- ⚠ Tillad aldrig tilskuere at opholde sig foran enheden.
- ⚠ Betjen kun maskinen i dagslys områder.
- ⚠ Sørg for godt fodfæste og hold godt fast i håndtagene. Gå, løb aldrig.
- ⚠ Undlad at betjene maskinen med bare fødder eller iført sandaler.

- ⚠ Udvis ekstra forsigtighed ved ændring af retning på skråninger.
- ⚠ Forsøg aldrig at foretage justeringer, når motoren kører.
- ⚠ Udvis ekstra forsigtighed, når du skubber eller trækker maskinen baglæns
- ⚠ Pga. vibrationer fra håndtaget, kan længere tids brug medføre hvide fingre. Såfremt der føles træthed i arme, hænder eller fingre – eller synlige tegn på hvide fingre, skal maskinen omgående bringes til standsning og en tilpas lang pause holdes til restitution. For at undgå hvide fingre, bør hver bruger ikke betjene maskinen i mere end 1,5 time pr dag.

Vedligeholdelse og opbevaring

- ⚠ Stop motoren ved udførelse af vedligeholdelsesarbejde og rengøring, ved udskiftning af værktøj og under transport på andre måder end ved egen kraft.
- ⚠ Kontroller jævnligt, at alle skruer og møtrikker er fastspændt. Stram dem igen om nødvendigt.
- ⚠ Motoren skal være helt afkølet før opbevaring inden døre eller ved overdækning.
- ⚠ Hvis maskinen ikke er i brug i en periode, henvises til instrukserne i denne brugsanvisning.
- ⚠ Vedligehold eller udskift sikkerheds- og instruktionsmærkater efter behov.
- ⚠ Brug kun originale reservedele eller tilbehør. Hvis der ikke anvendes originale dele eller tilbehør, bortfalder garantien.

Diverse

- ⚠ Fabriksmonterede styreanordninger, f.eks. koblingskabler monteret på håndtaget, må ikke fjernes eller blotlægges.
- ⚠ Kontrollér, at maskinen står ordentligt fast under transport, f.eks. på en ladvogn.

Plæneklipperen er fremstillet i henhold til de seneste sikkerhedskrav. Disse omfatter et knivbremsesystem, der standser motor og kniv på 3 sekunder, når knivbremsen aktiveres. Enhver sikkerhedsforanstaltning er kun effektiv, når den bliver fulgt nøjagtigt. Følg nedenstående beskrivelse nøje, når du monterer din plæneklipper.

Identifikation af dele

Se Illustration A

1. Startknap
2. Håndtag for motorstop
3. Øvre styr
4. Låsehåndtag
5. Nedre styr
6. Græsopsamler
7. Bagudkastskærm
8. Højdejusteringshåndtag
9. Batteri dæksel
10. Batteri x 2
11. Dobbeltlader
12. Sikkerhedsnøgle
13. Bioklipskærm

Montering

Udpakning

Fjern plæneklipperen fra kassen. Træk maskinen ud!

Advarsel: Pas på at kablet ikke kommer i klemme.

Styr: Illustration B+C

1. Fastgør nedre styr (5) på plæneklipperen og fastgør med låsehåndtagene (4) i begge sider. Pas på ikke at overspænde!
2. Monter øvre styrrør (3) på nedre styrrør. Fastgør med låsehåndtag (4) i begge sider.
3. Tilpas kabel og fastgør med kabelholder.

Opsamling af græsopsamler: Illustration D

1. Klik rammen fast til græsopsamler.

Montering af græsopsamler: E

1. Hægt opsamleren (6) bag på plæneklipperen under bagudkastskærmen (7).

Bioklip: Illustration J

Isæt bioklipskærm (13), hvis du ønsker at slå græs med bioklip.

NB: Brug ikke græsopsamler!

Vigtigt! Husk at fjerne bioklipskærmen, når du bruger græsopsamleren.

Batteri

Advarsel: Forsøg aldrig at skille batteriet ad, kortslutte det eller udsætte det for ekstrem varme/ild, da det kan medføre personskade og permanent skade på batteriet!

Opladning

- ⚠ Brug kun den originale lader med art. nr. 443711. (enkelt lader) eller art. nr. 464994 (dobbel lader)
- ⚠ Før batteriet tages i brug første gang, anbefales det at lade på batteriet helt op.

OBS: Batteriet har ikke nogen power indikator.

Vigtigt!

For at beskytte batteriet mod total afladning, vil maskinen standse, når batteriet næsten er fladt. Maskinen må ikke startes igen efter automatisk standsning, da det kan beskadige batteriet. Batteriet skal oplades, inden arbejdet fortsættes.

Opladning

- ⚠ Brug kun den originale lader, som medfølger produktet og forsøg ikke at oplade andre typer batterier i laderen, end det originale batteri 4.0 Ah med art. nr. 464995 eller 3.0 Ah med art. nr. 443547.
- ⚠ Opladeren skal opbevares tørt og lunt (mellem 10-25 grader) og må bruges indendørs. Den tilsluttes en almindelig 230V stikkontakt.
- ⚠ Før batteriet tages i brug første gang, anbefales det at lade på batteriet helt op.
- ⚠ Overfladen på batteriet kan blive varmt under opladning. Dette er helt normalt.
- ⚠ Batteri og lader må ikke tildækkes under opladning.

Indsæt batteriet i opladeren og lade det glide på plads, så det låses fast.

Der er 2 indikatorlys på laderen, som viser status og opladningsniveau på batteriet:

- **Konstant grønt lys:** Laderen er klar til brug, men batteri er ikke tilsluttet korrekt.
- **Konstant rødt lys:** Batteri oplades.
- **Konstant grønt lys:** Batteri er fuldt oplades og skal fjernes fra opladeren.

Opladeren slår selv fra, når batteriet er fuldt. Det anbefales dog ikke at lade på batteriet i mere end 24 timer.

Det anbefales så vidt muligt at køre batteriet 80% tomt, og lade det fuldt op hver gang, da dette vil forlænge levetiden på batteriet. Men klatladning er også ok.

For at fjerne batteriet fra opladeren, trækkes batteriet blot ud.

Under vinteropbevaring bør batteriet lades helt op og stå tørt og lunt imellem 10-15 grader). Oplad batteriet hver 3. måned for at opretholde batteriets kapacitet og forlænge levetiden. Sørg for at holde ventilationsåbninger rene og fri for snavs.

Fuld opladning af batteri tager cirka 100 min (4.0 Ah batteri).

Batteri cellerne går i hvile ved længere tids stilstand og skal aktiveres igen efterfølgende for at opnå fuld kapacitet. Batteriet vil derfor først opnå sin fulde styrke efter 5 afladninger/ opladninger. Man kan derfor de første gange opleve, at batteriets driftstid er få minutter mindre end når det når sin fulde styrke. Dette gælder også efter længere tids vinteropbevaring.

Betjening

Sikkerhedsnøgle: Illustration I

Motoren har en sikkerhedsnøgle (12), som er placeret under batterilåget. Hvis sikkerhedsnøgle fjernes, arbrødes strømmen til motoren og den kan ikke starte.

Det anbefales altid at fjerne sikkerhedsnøglen:

- Når plæneklipperen ikke benyttes for at hindre utilsigtet start (f.eks. af mindreårige).
- Før rengøring og vedligeholdelse foretages
- Når græsblokeringer fjernes

Fjern sikkerhedsnøglen (12) ved at trække den ud. Indsæt sikkerhedsnøglen, for at kunne starte motoren. Vend nøglen korrekt!

Indstilling af klippehøjde: Illustration F

Plæneklipperen har 6 forskellige højdeindstillinger på hvilken højde græsset skal have. Klippehøjden spænder fra 25 mm til 75 mm

Start: Illustration G+

Start aldrig plæneklipperen direkte i højt græs.

1. Åben batteri dæksel (9) på motoren og sæt batterierne (10) ned i motorenheden og klik dem begge på plads.
2. Sørg for sikkerhedsnøglen (12) er isat.
3. Hold startknappen (1) nede og aktiver motorstop håndtaget (2) for at starte motoren. Slip derefter startknappen.

Bemærk: Så længe der arbejdes med maskinen skal motorstop håndtaget være aktiveret ellers stopper motoren.

Vigtigt! Brug begge batterier samtidig!

For at kunne klippe med fuld styrke, skal plæneklipperen køre med begge batterier i samtidig. Sørg derfor for at begge batterier er fuldt opladet før brug. Plæneklipperen kan ikke køre, hvis det ene batteri er taget ud eller næsten tømt for strøm.

Stop:

1. Slip motorstop for at standse plæneklipperen og motoren.

Bemærk: Knivene vil stadig rotere i op til 3 sekunder efter standsning.

Fjerne batteri

For at tage batteriet ud, tryk frigivelsesknappen under batteriet ned og træk batteriet ud.

Arbejdstid

Arbejdstiden pr opladning afhænger af flere faktorer, såsom græsset længde, klippehøjde, klippemetoden (bioklip eller opsamling).

Variable motoromdrejninger

Motoren tilpasser selv knivens omdrejninger til belastningen (græssets længde/tæthed). Man vil derfor kunne høre motoromdrejningerne gå op/ned, mens man klipper græsset. Det er helt normalt og sikrer en mere energi-rigtig udnyttelse af strømmen på batteriet.

Indikator for fyldt græsopsamler: Illustration K

Den praktiske indikator (23) på græsopsamleren angiver, når den er fyldt med græs og skal tømmes.

Kniv

Inspektion af kniv

- Tip plæneklipperen med fronten opad.
- Efterse klingens for skader, revner og overdreven rust eller korrosion.
- Kontrollér, at knivbolten er fastspændt.

Bemærk: En sløv kniv kan slibes! Men en kniv, der er slidt, bøjet, revnet eller på anden måde beskadiget, skal udskiftes.

Montering af kniv: Se illustration H

Hvis du fjerner kniven for at slibe eller udskifte den, skal du bruge en gaffelnøgle og nogle kraftige handsker for at beskytte dine hænder.

1. Løsn knivbolten (21) med et passende værktøj. Brug en træklods for at forhindre klingens i at dreje med rundt.
2. Fjern bolt (21) og kniv (20) fra knivholderen (22)
3. Slib eller udskift kniv.
4. Monter kniv og knivbolt.
5. Fastspænd knivbolten med 25 Nm med et passende værktøj. Brug en træklods for at forhindre klingens i at dreje med rundt.

Advarsel: En kniv skal slibes så den er i 100 % balance, ellers kan der opstå vibrationer der kan beskadige motoren. Skade på motor som følge af fejlslibning er ikke dækket af garantibestemmelserne. Vi anbefaler derfor at lade et serviceværksted foretage slibningen!

Opbevaring og vedligeholdelse

Vedligehold løbende din plæneklipper: Kontroller løbende alle bolte, skruer, møtrikker. Afmonter kniv og plast remskærm for regelmæssig rengøring. Sørg altid for at kniven er skarp. Hold motorenheden fri for græs og snavs. Det er en god idé at tage din plæneklipper til et årligt service tjek hos din autoriserede serviceforhandler. Se nærmeste serviceværksted på www.texas.dk.

Opbevaring

Efter brug bør din plæneklipper opbevares i et tørt rum. Rengør maskinen efter hvert brug. Græs og snavs skal løbende fjernes fra undersiden af klippeskjoldet. Fjern sikkerhedsnøgle før rengøring og opbevaring.

Vinteropbevaring: Sprøjt silikone spray ind i kablerne og bevæg dem. Til sidst rengøres klipperen grundigt. Vrid en klud i olie og smør de forskellige dele for at modvirke rust. For opbevaring af batteri, se afsnittet "Batteri".

Specifikationer

Plæneklippermodel	Razor 4300Li
Motor	2 x 18V batteri
Selvkørende	Nej
Klippebredde	43 cm
Højdejustering	25-75 mm (6 positioner)
Bioklip	Ja
Sideudkast	Nej
Opsamler boks	50 L
Vægt	13,8 kg inkl. batterier
Vibrationsniveau	0,37 m/s ² (K=1,5 m/s ²)
Lydtryksniveau L _{pA}	72,8 dB(A) (K=3 dB)
Lydeffektniveau L _{wA}	87,1 dB(A) (K=2,95 dB)
Garanteret L _{wA}	96 dB(A)
Batteri	
Type	18V Lithium-Ion
Kapacitet	4,0 Ah (72 Wh)
Fuld ladetid	100 min
Klippekapaцитet/opladning	Op til 600 m ²

Reklamationsretten og generelle betingelser

Reklamationsperioden regnes fra købsdatoen og er gældende i 2 år for private i EU. Maskiner solgt til erhvervsbenyttelse har 1 års garanti.

Reklamationen dækker mangelfuld udførelse dvs. fabrikationsfejl eller materiale- og funktionsfejl.

Forbehold og krav

Normal slitage og udskiftning af sliddele er IKKE omfattet af reklamationsretten.

Sliddele, hvor der IKKE garanteres for holdbarheden over 12 måneder:

- Knive
- Kabler
- Sikringer og kontakter
- Batteri

Reklamationsretten omfatter IKKE fejl eller mangler opstået som følge af:

- Manglende service og vedligeholdelse
- Konstruktionsmæssige ændringer
- At maskinen har været udsat for ydre påvirkning
- Lakskader, skader på skjold, styr, paneler m.m.
- At maskinen er blevet misligholdt eller overbelastet
- Forkert håndtering og opbevaring af batteri
- Montering/anvendelse af uoriginale reservedele
- Andre forhold, som Texas A/S er uden ansvar for

Hvorvidt en sag er en garantisag eller ej, afgøres i hvert tilfælde af et autoriseret serviceværksted.

Din købskvittering er gældende som garantibevis, hvorfor den altid bør gemmes.

Husk: Ved anmodning om garanti reparation eller hjælp til reservedele, skal Art. no. (f.eks. 900631XX), årgang og serienummer altid oplyses. Det kan findes på CE-mærket som sidder på skjoldet bag motoren.

**Vi forbeholder os ret til ændringer og tager forbehold for evt. trykfejl.*

GB Original instructions

Illustrations	2
Warning symbols.....	4
Safety.....	11
Identification of the parts	11
Mounting	12
Battery.....	12
Charging.....	12
Operation	12
Blade.....	13
Storage and maintenance	13
Specifications	13
Warranty terms and conditions.....	14
EC Declaration of conformity.....	23

Safety

Setup

- ⚠ Do not put hands or feet near or under rotating parts.
- ⚠ Read this manual carefully. Make sure that you are familiar with the different controls, settings and handles of the equipment.
- ⚠ Know how to stop the unit and ensure that you are familiar with emergency stop.
- ⚠ Never allow children or people unfamiliar with these instructions to use the machine. Note, that local regulations can restrict the age of the operator.
- ⚠ If you feel unwell, tired or have consumed alcohol or drugs, do not operate the machine.
- ⚠ Always inspect the machine before usage Ensure that no parts are worn or damaged.
- ⚠ Replace worn out or damaged elements and bolts in sets to preserve balance.
- ⚠ The operator of the machine is responsible for people's safety.
- ⚠ Never use the machine near children or animals.
- ⚠ The operator of the machine is held liable for any accidents or hazards to other people and their property.
- ⚠ Thoroughly inspect the area, where the equipment is to be used, if necessary remove any foreign objects.
- ⚠ Boots with non-slip soles with steel jacket is required. Avoid loose-fitting clothes.

Operation

- ⚠ After striking a foreign object, stop the engine immediately and inspect the machine thoroughly for damage. Repair the damage before continuing.
- ⚠ If the machine should start to vibrate abnormally, stop the engine and check immediately for the cause. Vibration is generally a warning of damage.
- ⚠ Always turn off the engine and ensure that all moving parts have come to a complete stop before making any repairs, adjustments, or inspections.
- ⚠ Exercise extreme caution when operating on slopes.
- ⚠ Never operate the machine at a fast pace.
- ⚠ Do not overload machine capacity by attempting to push at too fast a rate.
- ⚠ Do not carry passengers.
- ⚠ Never allow any bystanders in front of unit.
- ⚠ Only operate the machine at daylight or in fully illuminated areas.
- ⚠ Ensure a stable foothold and always keep a firm hold on the handles. Always walk, never run.

- ⚠ Do not operate the machine when barefoot or wearing sandals.
- ⚠ Exercise extreme caution when changing direction on slopes
- ⚠ Never attempt to make any adjustments, while the engine is running.
- ⚠ Use extreme caution when reversing or pulling the machine backwards
- ⚠ Due to vibrations from the handle, long time use can result in white fingers.
If fatigue is felt in arms, hands or fingers – or visible signs of white fingers is appearing, the work should be stopped immediately, and a sufficient time of break should be taken for recovery. To avoid white fingers, each user should operate the machine for no more than 1.5 hours per day.

Maintenance and storage

- ⚠ The engine shall be stopped when carrying out maintenance and cleaning operations, when changing tools and when being transported by means other than under its own power.
- ⚠ Check regularly that all bolts and nuts are tightened. Retighten if necessary.
- ⚠ The engine must be completely cooled before storing indoors or covered.
- ⚠ If the machine unused for a period of time, please refer to the instructions in this manual.
- ⚠ Maintain or replace safety and instruction labels, as necessary.
- ⚠ Only use original spare parts or accessories. If not original parts or accessories is used, the liability is no longer applied.

Miscellaneous

- ⚠ Factory-fitted control devices, such as the handle-mounted clutch cable, must not be removed or exposed.
- ⚠ Ensure that the machine is properly secured when transported on a flatbed etc.

The lawnmower is manufactured according to the latest safety requirements. These include a blade brake that stops the motor and blade in 3 seconds when the blade brake. Every precaution is only effective when it is followed exactly. Use the following description when you mount your lawnmower.

Identification of the parts

See Illustration A

1. Start button
2. Handlebar for engine brake
3. Upper handlebar
4. Quick fix knob
5. Lower handlebar
6. Grass collector
7. Rear deflector guard
8. Height adjustment handle
9. Battery cover
10. Battery x 2
11. Dual charger
12. Safety key
13. Mulching plug

Mounting

Unpacking

Remove the mower from the box by pulling the machine out.

Warning: Ensure that the cable is not pinched.

Handlebar: Illustration B+C

1. Attach the lower handlebar (5) on the lawn mower and fix it with the quick fix knobs (4) in both sides. Do not overtighten the knobs!
2. Attach the upper handlebar (3) on the lower handlebar. Fasten with the quick fix knobs (4) in both sides.
3. Customize the cable and secure with cable clamp

Assembly the grass collector: Illustration D

1. Click the frame to the grass collector.

Mounting the grass collector: Illustration E

2. Attach the grass collector (6) behind the lawn mower under the rear deflector guard (7).

Mulching plug: Illustration J

1. Insert the mulching plug (13), if you want to mow with mulching functionality.
NB Don't use the grass collector

Important: Remember to remove the mulching plug, when using the grass collector.

Battery

Warning: Do not try to disassemble, short circuit or put it to extreme heat or fire, as it can cause serious injury and permanent damage to the battery!

Charging

- ⚠ Only use the original charger with art. no. 443711 (single charger) or art. no. 464994 (dual charger).
- ⚠ Before the battery is being used the first time, it is recommended to full charge it first.

Note: The battery does not have any power indicator.

Important

To protect the battery from total discharge, the machine will stop, when the battery is nearly empty. The machine must not be started up again after automatic shutdown, as it can damage the battery. The battery must be recharges before the work can continue.

Charging

- ⚠ Only use the original charger, which is included with the product and do not try to charge other type of batteries in the charger, other than the original 4.0 Ah battery with art. no. 464995 or the 3.0 Ah battery with art. no. 443547.
- ⚠ Keep the charger in a dry and warm environment (10-25 degrees C) and only use it indoor. It should be connected to a normal 230V AC socket.
- ⚠ Before the battery is being used the first time, it is recommended to charge it fully.
- ⚠ The surface of the battery can become warm during charging. This is normal.

- ⚠ Do not cover battery or charger during charging. Allow free ventilation of air.

Insert the battery into the slots of the charger and slide it into place until it lockes.
There are 2 lights on the charger indicating the status and state of charge of the battery:

- **Constant green light:** The charger is ready for use, but no battery is connected
- **Constant red light:** Battery is charging
- **Constant green light:** Battery is fully charged and should be removed from charger.

The charger will stop, when the battery is full. However, it is not recommended to leave the battery in charger for more than 24 hours.

It is recommended to drain the battery 80% and fully charge it whenever possible, as it can increase the health of the battery. But partial charge will not damage the battery.

To remove the battery from the charger, simply pull the battery out.

During winter storage, the battery should be fully charged and kept dry and warm at 10-15 degrees C. Charge the battery every 3 months to maintain the battery's capacity and to extend the lifetime. Make sure to keep ventilation holes clean and free from dirt.

A full charge of battery takes around 100 min (4.0 Ah battery).

The battery cells will go to sleep-mode if ont used for long time and must be activated again t oreach full capacity. The battery will reach its full power after 5 full recharge cycles. Therefore, you might experience that for the first few times uses, the battery's operating time is a few minutes less than when it reaches its full power/capacity. This is also the case after long times winter storage.

Operation

Safety key: Illustration I

The motor unit has a safety key (12), which is placed under the battery cover. If the safety key is removed, the power is disconnected, and it cannot start.

It is always recommended to remove the safety key:

- When the lawn mower is left unattended (to prevent uninteded start, e.g. by minors)
- Before cleaning and maintenance
- Before remove grass blockings

Remove the safety key (12), by pulling it out. Insert the safety key to start the motor. Place the key in the correct way!

Cutting height adjustment: Illustration F

The mower has 6 different heights. The cutting height ranges from 25 mm to 75 mm

Start: Illustration G+

Never start the mower directly on long grass.

1. Open the battery cover (9) on the motor unit, slide in the batteries (10) and click them both in place.
2. Make sure the safety key (12) is inserted.
3. Hold the start button (1) down and activate the handlebar for engine brake (2) to start the motor. Release start button once started.

Note: As long as operating the mower, the handlebar for engine brake must be engaged.

Important! Use with both batteries at the same time.

In order to cut with full power, the lawn mower must be used with both batteries installed. Make sure both batteries are fully charged before use. The lawn mower cannot be used, if one battery is removed or it is almost drained for power.

Stop:

1. Release the engine brake to turn off the mower and the engine

Note: The blades will still rotate at up to 3 seconds after stopping.

Remove the battery

To remove the battery, press and hold the latch button under the battery and pull it out.

Working time

The working time per full charge depends of several factors, like length of grass, cutting height and cutting methods (mulching or collection).

Variable motor-speed

The motor adjusts the blade-rotations to match the load (length and thickness of the grass). You will therefore hear that the motor-speed will go up/down while cutting the grass. This is perfectly normal and ensures a more energy-effective use of the power from the battery.

Indicator for full grass collector: Illustration K

The practical indicator (23) on the grass collectors tells, when it is full of grass and need to be emptied.

Blade**Inspection of the blade**

- Tilt the mower with the front upwards.
- Inspect blade for damage, cracks or excessive rust or corrosion.
- Check that the blade bolt is tightened.

Note: A dull blade can be sharpened! But a blade that is worn, bent, cracked or otherwise damaged must be replaced.

Removing the blade: See illustration H

If you remove the blade to sharpen or replace it, you must use a torque wrench and some heavy gloves to protect your hands.

1. Loosen the blade bolt (21) with a suitable tool. Use a piece of wood to prevent the blade from turning around.
2. Remove the bolt and blade from blade holder (22)
3. Sharpen or replace the blade.
4. Mount blade and bolt.
5. Tighten the blade bolt with 25 Nm with a suitable tool. Use a piece of wood to prevent the blade from turning around.

Warning: A blade must be sharpened so it is in 100 % balance, otherwise it may cause vibrations that could damage the engine. Damage to engine due to faulty sharpening is not covered by warranty. We therefore recommend letting a service center sharpen the blade.

Storage and maintenance

Maintain your lawnmower: Check all bolts, screws, nuts and deck. Dismount the blade and the belt plastic cover for regular cleaning. Always make sure that the blade is sharp. Keep the motor unit free from grass and dirt. It's a good idea to take your lawn mower to an annual service check with your authorized service dealer. See your nearest service center at www.texas.dk.

Storage: After use the lawnmower kept in a dry and clean room. Clean the machine after every use. Grass and dirt must be removed from the underside of the deck. Remove the safety key before cleaning and storage.

Winter storage: Spray silicone lubrication into the cables and move them.

Finally, clean the mower thoroughly. Dip a cloth in oil and lubricate metal parts to prevent rust. For storage of battery, see "Battery" section.

Specifications

Lawn mower model	Razor 4300Li
Motor	2 x 18V battery
Self-propelled	No
Cutting width	43 cm
Height adjustment	25-75 mm (6 positions)
Mulching	Yes
Side discharge	No
Grass collector	50 L
Weight	13.8 kg incl. batteries
Vibrationlevel	0.37 m/s ² (K=1.5 m/s ²)
Soundp pressure L _{pA}	72.8 dB(A) (K=3 dB)
Sound power L _{wA}	87.1 dB(A) (K=2.95 dB)
Gauaranteed L _{wA}	96 dB(A)
Batteri	
Type	18V Lithium-Ion
Capacity	4.0 Ah (75 Wh)
Full charging time	100 min
Cutting capacity/charge	Up to 600 m ²

Warranty terms and conditions

The warranty period is 2 years for private end users in EU countries.
Products sold for commercial use, only have a warranty period of 1 year.

The warranty covers material and/or fabrication faults.

Restrictions and requirements

Normal wear and replacement of wearing parts are NOT covered by the warranty.

Wearing parts, which are NOT covered for more than 12 months:

- Blades
- Cables
- Fuses
- Switches
- Battery

The warranty does NOT cover damages/faults caused by:

- Lack of service and maintenance
- Structural changes
- Exposure to unusual external conditions
- Damages to the bodywork, deck, handles, panels etc.
- If the machine has been improperly used or overloaded
- Wrong handling or storage of the battery
- Use of unoriginal spare parts.
- Other conditions where Texas cannot be held responsible.

Whether a case is a warranty claim or not is determined in each case by an authorized service center.

Your receipt is your warranty note, why it should always be kept safe.

REMEMBER: The purchase of spare parts as well as any request for warranty repair, art. number (e.g. 900631XX), year and serial number should always be informed. It can be found on the CE-label located on the rearpart of the cutting deck behind the engine!

** We reserve the right to change the conditions and accept no liability for any misprints.*

DE Übersetzung der Originalbetriebsanleitung

Abbildungen	2
Warn Symbole.....	4
Sicherheitsvorkehrungen.....	15
Identifizierung der Teile	15
Montage	16
Batterie.....	16
Aufladen	16
Betrieb.....	16
Messer	17
Aufbewahrung und Wartung.....	17
Technische Daten	18
Standard-Gewährleistungsbedingungen	18
EU-Konformitätserklärung	23

Sicherheitsvorkehrungen

Einrichtung

- ⚠ Bringen Sie niemals Hände oder Füße in die Nähe von rotierenden Teilen oder darunter.
- ⚠ Lesen Sie dieses Handbuch sorgfältig durch. Achten Sie darauf, dass Sie mit den verschiedenen Steuerelementen, Einstellungen und Griffen gut vertraut sind.
- ⚠ Sie müssen wissen, wie die Einheit gestoppt wird, und darauf achten, dass Sie mit dem Not-Ausschalter vertraut sind.
- ⚠ Lassen Sie niemals Kinder oder mit diesen Anweisungen nicht vertraute Personen die Maschine benutzen. Hinweis: Lokale Vorschriften können das Alter des Bedieners einschränken.
- ⚠ Bedienen Sie die Maschine nicht, wenn Sie sich unwohl fühlen, müde sind oder Alkohol oder Drogen konsumiert haben.
- ⚠ Überprüfen Sie die Maschine immer vor Gebrauch. Vergewissern Sie sich, dass keine Teile verschlissen oder beschädigt sind.
- ⚠ Ersetzen Sie zusammengehörige verschlissene oder beschädigte Elemente und Bolzen immer gleichzeitig, damit das Gleichgewicht gewahrt bleibt.
- ⚠ Der Bediener der Maschine ist für die Sicherheit Anwesender verantwortlich.
- ⚠ Benutzen Sie niemals die Maschine in der Nähe von Kindern oder Tieren.
- ⚠ Der Bediener der Maschine wird haftbar gemacht für Unfälle oder für die Gefährdung anderer Personen und ihres Eigentums.
- ⚠ Überprüfen Sie sorgfältig die Umgebung, in der die Ausrüstung eingesetzt werden soll. Nötigenfalls entfernen Sie alle Fremdkörper.
- ⚠ Stiefel mit rutschfester Sohle und Stahlkappe sind erforderlich. Vermeiden Sie lose Kleidung.

Betrieb

- ⚠ Wenn ein Fremdkörper getroffen wurde, stoppen Sie sofort den Motor und untersuchen Sie die Maschine gründlich auf Beschädigungen. Reparieren Sie die Beschädigungen, bevor Sie fortfahren.
- ⚠ Sollte die Maschine anfangen, ungewöhnlich zu vibrieren, stoppen Sie die Maschine und untersuchen Sie sofort die Ursache. Vibration ist im Allgemeinen ein Hinweis auf eine Beschädigung.
- ⚠ Vor allen Reparaturen, Einstellungen oder Überprüfungen stellen Sie immer den Motor ab und vergewissern Sie sich, dass alle bewegten Teile vollkommen stillstehen.

- ⚠ Teile der Maschine werden im Betrieb sehr heiß. Es besteht Verbrennungsgefahr. Greifen Sie niemals an Motorteile oder den Auspuff, wenn dieser noch heiß ist.
- ⚠ Seien Sie äußerst vorsichtig beim Arbeiten an Hängen.
- ⚠ Betreiben Sie die Maschine niemals mit schnellem Tempo.
- ⚠ Überlasten Sie die Kapazität der Maschine nicht durch den Versuch, zu schnell zu arbeiten.
- ⚠ Nehmen Sie keine Passagiere mit.
- ⚠ Erlauben Sie Umstehenden nicht, sich vor der Einheit aufzuhalten.
- ⚠ Betreiben Sie die Maschine nur bei Tageslicht oder auf voll ausgeleuchteten Flächen.
- ⚠ Sorgen Sie für einen festen Stand und halten Sie die Griffe immer gut fest. Betreiben Sie die Maschine nur im Gehen; rennen Sie niemals.
- ⚠ Betreiben Sie die Maschine nicht barfuß oder in Sandalen.
- ⚠ Seien Sie äußerst vorsichtig, wenn Sie auf Hängen die Richtung ändern.
- ⚠ Versuchen Sie niemals bei laufendem Motor irgendwelche Anpassungen vorzunehmen.
- ⚠ Seien Sie äußerst vorsichtig beim Rückwärtsfahren, oder wenn Sie die Maschine rückwärts ziehen.

Verschiedenes

- ⚠ Werkseitig montierte Steuerelemente wie z.B. das am Griff montierte Kupplungskabel dürfen nicht entfernt oder freigelegt werden.
- ⚠ Stellen Sie sicher, dass die Maschine beim Transport auf einem Pritschenwagen o.ä. gut gesichert ist.

Der Rasenmäher wurde nach den neuesten sicherheitstechnischen Anforderungen hergestellt. Dazu gehört auch eine Messerbremse, die in drei Sekunden den Motor und das Messer anhält. Jede Vorsichtsmaßnahme wirkt nur, wenn sie auch genau eingehalten wird. Beachten Sie bei der Montage Ihres Rasenmähers die folgende Beschreibung.

Identifizierung der Teile

Siehe Abbildung A

1. Startknopf
2. Bügel für Motorbremse
3. Obere Schubdügel
4. Schnellspannhebel
5. Untere Schubdügel
6. Grasfangkorb
7. Auswurfklappe
8. Hebel für Schnitthöheneinstellung
9. Akkudeckel
10. Akku x 2
11. Doppelladegerät
12. Sicherheitsschlüssel
13. Mulchkeil

Montage

Auspacken

Ziehen Sie den Rasenmäher seitlich aus dem Karton.

Warnhinweis: Stellen Sie sicher, dass die Kabel nicht eingeklemmt sind.

Schubbügel: Abbildung B+C

1. Befestigen Sie die untere Schubbügel (5) mit die Schnellspannhebel (4) in beiden seiten. Nicht zu fest anziehen!
2. Befestigen Sie die obere Schubbügel (3) auf der unteren Schubbügel. Befestigen Sie mit die Schnellspannhebel (4) in beiden seiten.
3. Verlegen Sie die Kabel und befestigen Sie ihn mit der Kabelklemme.

Sammling des Grasfangkorbs: Abbildung D

1. Lassen Sie den Rahmen des Grasfangkorbs einrasten.

Montage des Grasfangkorbs: Abbildung E

1. Befestigen Sie den Grasfangkorb (6) hinter dem Rasenmäher unter dem hinteren Auswurfklappe (7).

Mulchkeil: Abbildung J

1. Führen Sie den Mulchkeil (13) ein, wenn Sie mit der Mulchfunktion mähen möchten.
Hinweis: Verwenden Sie den Grasfangkorb nicht!

Wichtig: Denken Sie daran, den Mulchkeil zu entfernen, wenn Sie den Grasfangkorb benutzen.

Batterie

Warnung: Versuchen Sie niemals, die Verbindung zu trennen, kurzzuschließen oder sie extremer Hitze / Feuer auszusetzen, da dies zu Verletzungen und dauerhaften Schäden an der Batterie führen kann!
Opladning

Aufladen

- ⚠ Verwenden Sie nur das Original-Ladegerät mit Art. nr. 443711 (einzelnes Ladegerät) oder Art. No. 464994 (Doppelladegerät)
- ⚠ Bevor Sie den Akku zum ersten Mal verwenden, wird empfohlen, den Akku vollständig aufzuladen.

Achtung: Die Batterie hat keine Energieanzeige.

Wichtig

Um die Batterie vor Tiefentladung zu schützen, stoppt die Maschine, wenn die Batterie fast leer ist. Starten Sie die Maschine nach dem automatischen Herunterfahren nicht neu, da dies die Batterie beschädigen könnte. Die Batterie muss aufgeladen werden, bevor Sie fortfahren.

Aufladen

- ⚠ Verwenden Sie nur das Original-Ladegerät, das mit dem Produkt geliefert wird und versuchen Sie nicht, andere Arten von Batterien im Ladegerät aufzuladen als das Original 4.0 Ah Batteriepaket mit Art. Nr. 464995 oder 3.0 Ah mit Art. Nr. 443547.
- ⚠ Das Ladegerät muss trocken und leicht (zwischen 10-25 Grad) aufbewahrt werden und muss in

Innenräumen verwendet werden. Es wird an eine normale 230-V-Steckdose angeschlossen.

- ⚠ Bevor Sie den Akku zum ersten Mal verwenden, wird empfohlen, den Akku vollständig aufzuladen.
- ⚠ Die Oberfläche der Batterie kann während des Ladevorgangs heiß werden. Das ist ganz normal.
- ⚠ Akku und Ladegerät dürfen während des Ladevorgangs nicht abgedeckt werden.

Setzen Sie den Akku in das Ladegerät ein und lassen Sie ihn einrasten, um ihn zu verriegeln.

Auf dem Ladegerät befinden sich 2 Kontrollleuchten, die den Status und den Ladezustand der Batterie anzeigen:

- **Konstantes Grünes Licht:** Das Ladegerät ist zum Laden bereit, aber der Akku ist nicht richtig angeschlossen
- **Konstantes rotes Licht:** Batterieladung
- **Konstantes grünes Licht:** Der Akku ist vollständig geladen und muss vom Ladegerät entfernt werden.

Das Ladegerät schaltet sich aus, wenn der Akku voll ist. Es wird jedoch nicht empfohlen, den Akku zu laden mehr als 24 Stunden.

Soweit möglich, wird empfohlen, den Akku 80% leer zu fahren und jedes Mal vollständig aufzuladen, da dies die Lebensdauer des Akkus verlängert. Aber halbe aufladen ist auch ok.

Um den Akku aus dem Ladegerät zu entfernen, ziehen Sie den Akku heraus.

Während der Winterlagerung sollte die Batterie voll aufgeladen und zwischen 10 und 15 Grad gehalten werden. Laden Sie den Akku jeder 3 Monate auf, um die Akkukapazität zu erhalten und die Lebensdauer zu verlängern.

Achten Sie darauf, dass die Belüftungsöffnungen sauber und frei von Schmutz sind.

Das vollständige Aufladen dauert ca. 100 Minuten (4.0Ah Batterie).

Der Akku wird seine volle Leistung nach 5 voll Aufladen. Daher könnten Sie Erfahrung dass für die ersten mal verwendet, den Akku Betriebszeit ist ein paar Minuten weniger als wenn es erreicht seine volle Stärke.

Betrieb

Sicherheitsschlüssel: Abbildung I

Der Motor hat einen Sicherheitsschlüssel (12) unter der Batterieabdeckung. Wenn der Sicherheitsschlüssel entfernt wird, wird die Stromversorgung zum Motor unterbrochen und es kann nicht gestartet werden.

Es wird immer empfohlen, den Sicherheitsschlüssel zu entfernen:

- Wenn der Rasenmäher nicht verwendet wird, um unbeabsichtigtes Starten zu verhindern (z. B. durch Minderjährige).
- Vor der Reinigung und Wartung
- Wenn Gras blockiert wird

Entfernen Sie den Sicherheitsschlüssel (12), indem Sie ihn herausziehen.

Stecken Sie den Sicherheitsschlüssel ein, um den Motor zu starten.
Stecken Sie den Schlüssel richtig ein!

Schnitthöheeneinstellung: Abbildung F

Der Rasenmäher hat 65 verschiedene Stufen. Die Schnitthöhe kann im Bereich von 25 mm bis 75 mm verstellt werden.

Start: Abbildung G+

Starten Sie den Rasenmäher niemals direkt auf hohem Gras.

1. Öffnen Sie die Batterieabdeckung (9) am Motor und legen Sie die Batterie (10) in die Motorbaugruppe und klicken Sie beide an.
2. Sicherstellen, dass der Sicherheitsschlüssel (12) eingesteckt ist.
3. Halten Sie den Startknopf (1) gedrückt und aktivieren Sie den Bügel für Motorbremse (2), um den Motor zu starten. Dann lassen Sie den Startknopf los.

Hinweis: Solange der Mäher betrieben wird, muss der Motorbremsbügel betätigt werden.

Wichtig! Verwenden Sie beide Akkus gleichzeitig

Um mit voller Leistung mähen zu können, muss der Rasenmäher mit beide Akkus gleichzeitig betrieben werden. Stellen Sie daher vor der Verwendung sicher, dass beide Akkus vollständig geladen sind. Der Rasenmäher kann nicht laufen, wenn eine Batterie entfernt oder fast leer ist.

Stoppen:

1. Lassen Sie die Bügel für los, um den Rasenmäher und den Motor auszuschalten!

Hinweis: Die Messer drehen sich nach dem Stoppen noch bis zu 3 Sekunden lang weiter.

Batterie entfernen

Um die Batterie zu entfernen, drücken Sie die Entriegelungstaste unter der Batterie und ziehen Sie die Batterie heraus.

Arbeitszeit

Die Arbeitszeit pro Ladung hängt von mehreren Faktoren ab, wie Graslänge, Schnitthöhe, Mähmethode (Mulchen oder Fangkorb)

Anzeige für vollen Grasfangkorb: Abbildung K

Die praktische Anzeige (23) am Grasfangkorb gibt an, wenn der Korb mit Gras gefüllt ist und geleert werden muss.

Messer

Überprüfung des Messers

- Achten Sie darauf, dass der Motor ausgeschaltet und der Zündkerzenstecker abgezogen ist.
- Kippen Sie den Rasenmäher mit dem Vorderteil nach oben.
- Überprüfen Sie das Messer auf Beschädigungen, Risse oder übermäßigen Rost oder Korrosion.
- Stellen Sie sicher, dass die Messerhalteschraube richtig angezogen ist.

Hinweis: Ein stumpfes Messer kann geschärft werden! Ein verschlissenes, verbogenes, gerissenes oder anderweitig beschädigtes Messer muss ersetzt werden!

Demontage des Messers: Abbildung H

Wenn Sie das Messer zum Schärfen oder Ersetzen entfernen, müssen Sie schwere Handschuhe zum Schutz Ihrer Hände verwenden.

1. Lösen Sie die Messerhalteschraube (21) mit einem geeigneten Werkzeug. Verwenden Sie ein Stück Holz, um das Messer am Drehen zu hindern.
2. Entfernen Sie die Schraube (21) und das Messer (20) aus Messerhalterung (22).
3. Schärfen Sie das Messer oder ersetzen Sie es.
4. Montieren Sie Messer und Schraube.
5. Ziehen Sie die Messerhalteschraube sorgfältig mit 25 Nm an mit einem geeigneten Werkzeug. Verwenden Sie ein Stück Holz, um das Messer am Drehen zu hindern.

Warnhinweis: Das Messer muss so geschärft werden, dass es ausgewuchtet ist. Es können sonst Schwingungen auftreten, die den Motor beschädigen. Beschädigungen am Motor wegen fehlerhaften Schärfens sind von der Garantie ausgeschlossen. Wir empfehlen deshalb, das Messer in einem Kundendienstzentrum schärfen zu lassen.

Aufbewahrung und Wartung

Der Rasenmäher sollte laufend inspiziert werden:

Überprüfen Sie regelmäßig Schrauben, Muttern und Gehäuse. Sorgen Sie dafür, dass das Messer stets scharf ist. Halten Sie die Motoreinheit frei von Gras und Schmutz. Es empfiehlt sich, das Messer mind. alle zwei Jahre auszutauschen. Es wird empfohlen, den Rasenmäher einmal pro Jahr zur Inspektion zu einem autorisierten Fachhändler zu bringen.

Aufbewahrung: Nach Gebrauch sollte der Rasenmäher an einem trockenen, sauberen Ort aufbewahrt werden. Nach jeder Benutzung ist eine Reinigung vorzunehmen. Gras und Schmutz sind laufend von der Gehäuseunterseite zu entfernen. Entfernen Sie den Sicherheitsschlüssel vor der Reinigung und Lagerung

Aufbewahrung im Winter: Sprühen Sie Silikonspray in die Kabel und bewegen Sie sie. Abschließend wird der Rasenmäher gründlich gereinigt. Tauchen Sie einen Lappen in Öl ein und schmieren Sie die verschiedenen Teile und Oberflächen (Rostschutz). Zur Lieferung der Batterie siehe Abschnitt "Batterie".

Technische Daten

Rasenmäher modell	Razor 4300Li
Motor	2 x 18V batterie
Selbstfahrender	Nein
Schnittbreite	43 cm
Höheneinstellung	25-75 mm (6 Positionen)
Mulchen	Ja
Seitenauswurf	Nein
Fangkorb	50 L
Gewicht	13,8 kg mit Akkus
Vibration	0,37 m/s ² (K=1,5 m/s ²)
Schalldruckpegel L _{pA}	72,8 dB(A) (K=3 dB)
Schalleistungspegel L _{WA}	87,1 dB(A) (K=2,95 dB)
Garantierter L _{WA}	96 dB(A)
Batterie	
Typ	18V Lithium-Ion
Kapazität	4,0 Ah (72 Wh)
Volle Ladezeit	100 min
Mäh Kapazität/Ladung	Bis 600 m ² (Drücken)

Standard-Gewährleistungsbedingungen

Die Gewährleistungsfrist beträgt zwei Jahre für private Endanwender in EU-Ländern.
Bei kommerzieller Nutzung beträgt die Gewährleistungsfrist nur ein Jahr.

Die Gewährleistung deckt Material- und/oder Herstellungsfehler ab.

Einschränkungen und Anforderungen

Normaler Verschleiß und Austausch von Verschleißteilen fallen NICHT unter die Gewährleistungsregelung.

Verschleißteile, die NICHT über einen Zeitraum von mehr als 12 Monaten abgedeckt sind:

- Messer
- Kabel
- Sicherungen
- Schalter
- Batterie

Die Gewährleistung erstreckt sich NICHT über Schäden/Mängel hervorgerufen durch:

- Mangelnde Wartung und Instandhaltung
- Strukturelle Veränderungen
- Ungewöhnliche äußere Bedingungen
- Schäden an Karosserie, Mähdeck, Lenker usw.
- Unsachgemäße Verwendung oder Überladung
- Falsche Handhabung und Lagerung der Batterie
- Verwendung von nicht originalen Ersatzteilen.
- Andere Bedingungen, für die Texas nicht verantwortlich gemacht werden kann.

Inwieweit es sich bei einem Schaden um einen Garantiefall handelt oder nicht, wird von einer autorisierten Fachwerkstatt entschieden.
Ihre Einkaufsquittung gilt als Garantieschein, weshalb sie sorgfältig aufbewahrt werden sollte.

BEACHTEN SIE: Beim Kauf von Ersatzteilen oder der Anfrage nach Garantiereparaturen geben Sie bitte immer Jahre, Modell- und Seriennummer an. Sie sind auf dem CE-Etikett auf der Maschine zu finden!

** Wir behalten uns das Recht vor, Bedingungen zu ändern und übernehmen keinerlei Haftung für Druckfehler.*

IT Manuale d'Istruzioni

Illustrazioni	2
Pittogrammi di Sicurezza.....	4
Sicurezza	19
Identificazione delle parti.....	20
Montaggio	20
Batteria.....	20
Ricarica	20
Utilizzo.....	21
Lama	21
Conservazione e manutenzione	21
Specifiche.....	22
Termini e condizioni della garanzia	22
Certificato UE di conformità.....	23

Sicurezza

Generale

- ⚠ Non mettere mani o piedi vicino o sotto la lama.
- ⚠ Leggere attentamente questo manuale. Assicurarsi di avere familiarità con i diversi controlli, impostazioni e parti del tagliaerba.
- ⚠ Sapere come fermare l'unità e assicurarsi di avere familiarità con l'arresto di emergenza.
- ⚠ Non permettere mai a bambini o altre persone che non hanno familiarità con questo manuale d'istruzioni di utilizzare il tagliaerba. Si noti che le normative locali possono limitare l'età dell'operatore.
- ⚠ Se non vi sentite bene, siete stanchi o avete consumato alcol o droghe, non utilizzate il tagliaerba.
- ⚠ Ispezionare sempre la macchina prima dell'uso. Assicurarsi che non vi siano parti usurate o danneggiate.
- ⚠ In caso di viti, dadi o bulloni usurati o danneggiati si consiglia di cambiare tutto il set al di preservare l'equilibrio della vostra macchina.
- ⚠ L'operatore della macchina è responsabile della sicurezza delle altre persone.
- ⚠ Non utilizzare mai l'apparecchio vicino a bambini o animali.
- ⚠ L'operatore della macchina è ritenuto responsabile di eventuali incidenti o pericoli per le altre persone e le loro proprietà.
- ⚠ Ispezionare accuratamente l'area in cui l'apparecchiatura deve essere utilizzata, se necessario rimuovere eventuali corpi estranei.
- ⚠ Sono necessari stivali con soles antiscivolo e punte in acciaio. Evitare di indossare abiti larghi.

Avvertenze durante l'utilizzo

- ⚠ Dopo aver colpito un corpo estraneo, arrestare immediatamente il motore e ispezionare accuratamente il tagliaerba per verificare l'eventuale presenza di danni. Riparare il danno prima di continuare.
- ⚠ Se la macchina dovesse iniziare a vibrare in modo anomalo, arrestare il motore e verificarne immediatamente la causa. La vibrazione è generalmente un avvertimento di un possibile guasto.
- ⚠ Spegner sempre il motore e assicurarsi che tutte le parti mobili si siano completamente fermate prima di effettuare riparazioni, regolazioni o ispezioni.
- ⚠ Esercitare la massima cautela quando si opera su pendii.

- ⚠ Non azionare mai la macchina a velocità elevata.
- ⚠ Non sovraccaricare la capacità della macchina cercando di spingerla ad una velocità troppo elevata.
- ⚠ Non trasportare passeggeri.
- ⚠ Non permettere mai a nessuno di passare davanti all'unità.
- ⚠ Far funzionare la macchina solo alla luce del giorno o in aree bene illuminate.
- ⚠ Assicurare un punto d'appoggio stabile e mantenere sempre una presa salda sulle maniglie. Quando si spinge la il tagliaerba si deve camminare e non correre.
- ⚠ Non azionare la macchina a piedi nudi o con sandali.
- ⚠ Esercitare la massima cautela quando si cambia direzione sui pendii.
- ⚠ Non tentare mai di effettuare alcuna regolazione mentre il motore è in funzione.
- ⚠ Usare estrema cautela quando si inverte la direzione o si tira indietro il tagliaerba.
- ⚠ A causa delle vibrazioni dell'impugnatura, l'uso prolungato nel tempo può causare la formazione di dita bianche. Se si avverte affaticamento nelle braccia, nelle mani o nelle dita - o se compaiono segni visibili di dita bianche, il lavoro dovrebbe essere interrotto immediatamente, e si dovrebbe prendere un tempo sufficiente di pausa per il recupero. Per evitare le dita bianche, ogni utente dovrebbe far funzionare la macchina per non più di 1 ora e mazzo al giorno.

Manutenzione e stoccaggio

- ⚠ Il motore deve essere arrestato quando si effettuano operazioni di manutenzione, pulizia, quando si cambiano gli accessori e quando il tagliaerba viene trasportato.
- ⚠ Controllare regolarmente che tutti i bulloni e i dadi siano correttamente serrati. Se necessario, serrare nuovamente.
- ⚠ Il motore deve essere completamente raffreddato prima di coprirlo o riporre la macchina in luogo chiuso.
- ⚠ Se la macchina non viene utilizzata per un certo periodo di tempo, si prega di fare riferimento alle istruzioni contenute in questo manuale.
- ⚠ Mantenere o sostituire le etichette di sicurezza e le istruzioni, se necessario.
- ⚠ Utilizzare solo ricambi o accessori originali. Se non si utilizzano parti di ricambio o accessori originali, la responsabilità del produttore decade.

Varie

- ⚠ I dispositivi di comando montati in fabbrica, come il cavo della frizione montato sull'impugnatura, non devono essere rimossi o manomessi.
- ⚠ Assicurarsi che la macchina sia correttamente fissata quando viene trasportata su un pianale, ecc.

Il tosaerba è prodotto secondo i più recenti requisiti di sicurezza. Questi includono un freno a lama che arresta il motore e la lama in 3 secondi quando la lama frena. Ogni precauzione è efficace solo quando viene seguita esattamente. Utilizzare la seguente descrizione quando si monta il tosaerba.

Identificazione delle parti

Vedi illustrazione A

1. Pulsante di avvio
2. Manubrio per freno motore
3. Manubrio superiore
4. Manopola a fissaggio rapido
5. Manubrio inferiore
6. Raccoglitore dell'erba
7. Protezione del deflettore posteriore
8. Maniglia di regolazione dell'altezza
9. Coperchio della batteria
10. Batteria x 2
11. Caricabatterie
12. Chiave di sicurezza
13. Mulching

Montaggio

Disimballaggio

Rimuovere il tosaerba dall'imballo.

Attenzione: Assicurarsi che il cavo non sia schiacciato.

Manubrio: illustrazione B+C

1. Inserire il manubrio inferiore (5) sul tosaerba e fissarlo con le manopole di fissaggio rapido (4) su entrambi i lati.
Non serrare troppo le manopole!
2. Inserire il manubrio superiore (3) sul manubrio inferiore. Fissare con i pomelli di fissaggio rapido (4) su entrambi i lati.
3. Controllare il cavo e fissarlo con il serracavo.

Come assemblare il raccoglitore: illustrazione D

1. Inserire il raccoglitore negli appositi spazi sulla parte rigida.

Come montare il raccoglitore al tosaerba: illustrazione E

2. Attaccare il raccoglitore (6) dietro il tosaerba sotto il deflettore posteriore (7).

Coperchio per funzione mulching: illustrazione J

1. Inserire il tappo incluso (13), se si desidera falciare con la funzione mulching.
NB In questo caso non inserire il raccoglitore.

Importante: Ricordarsi di rimuovere il tappo del mulching, quando si vorrà utilizzare nuovamente il raccoglitore.

Batteria

Attenzione: Non cercare di smontare, manomettere o esporre a fonti di calore la batteria in quanto potrebbe danneggiarla gravemente e causare incidenti!

Ricarica della Batteria

- ⚠ Utilizzare solo il caricabatterie originale con art. no. 443711 (Caricatore singolo) o art. no. 464994 (caricabatterie doppio)
- ⚠ Prima di utilizzare la batteria per la prima volta, si consiglia di caricarla completamente.

Nota: la batteria non ha alcun indicatore di alimentazione.

Importante

Per proteggere la batteria dalla scarica totale, l'apparecchio si arresta quando la batteria è quasi scarica.

La macchina non deve essere rimessa in funzione dopo lo spegnimento automatico in quanto questo potrebbe danneggiarla. Si consiglia di ricaricare completamente la batteria prima di continuare il lavoro.

Ricarica

- ⚠ Utilizzare solo il caricabatterie originale incluso e non cercare di utilizzarlo per ricaricare batterie diverse da quella originale art. no. 464995 (4.0 Ah) o art. no. 443547 (3.0 Ah).
- ⚠ Conservare il caricabatterie in un ambiente asciutto e caldo (10-25 gradi C) e utilizzarlo solo al coperto. Il caricabatterie deve essere collegato ad una normale presa di corrente a 230V AC.
- ⚠ Prima di utilizzare la batteria per la prima volta, si raccomanda di caricarla completamente.
- ⚠ E' normale che la superficie della batteria si riscaldi durante le fasi di ricarica.
- ⚠ Non coprire la batteria o il caricabatterie durante la fase di carica al fine di evitare il surriscaldamento dei componenti.

Inserire la batteria nelle fessure del caricabatterie e farla scorrere fino a quando non si blocca.

Ci sono 2 luci sul caricabatterie che indicano lo stato e lo stato di carica della batteria:

- **Luce verde costante:** Il caricabatterie è pronto per l'uso, ma non è collegata alcuna batteria
- **Luce rossa costante:** La batteria è in carica
- **Luce verde costante:** La batteria è completamente carica e deve essere rimossa dal caricabatterie.

Il caricabatterie si ferma quando la batteria è carica. Tuttavia, si raccomanda di non lasciare la batteria nel caricabatterie per più di 24 ore.

Si raccomanda di scaricare la batteria all'80% e di ricaricarla completamente ogni volta che è possibile, in quanto questo potrebbe aumentare la durata della batteria nel tempo. Comunque una carica parziale non danneggerà la batteria.

Per rimuovere la batteria dal caricabatterie, è sufficiente estrarla.

Durante il rimessaggio invernale, la batteria deve essere completamente caricata e conservata all'asciutto e ad una temperatura non inferiore a 10-15°C. Caricare la batteria ogni 3 mesi per mantenere la capacità della batteria e prolungarne la durata. Assicurarsi di mantenere i fori di ventilazione puliti e liberi da sporcizia.

Una carica completa della batteria richiede circa 100 min (batteria da 4.0 Ah).

In caso di inutilizzo prolungato le celle della batteria andranno in modalità sleep e dovranno essere riattivate.

La batteria raggiungerà la sua piena capacità dopo 5 cicli di ricarica completa. Pertanto, si potrebbe verificare che per i primi utilizzi, il tempo di funzionamento della batteria è di qualche

minuto inferiore rispetto a quando raggiungerà la sua piena potenza/capacità. Questo avviene sia dopo lunghi periodi di inattività della batteria che quando è nuova.

Utilizzo

Chiave di sicurezza: Illustrazione 12

L'unità motore è dotata di una chiave di sicurezza (12), che si trova sotto il coperchio della batteria. Se la chiave di sicurezza viene rimossa, l'alimentazione viene scollegata e non può avviarsi.

Si raccomanda sempre di rimuovere la chiave di sicurezza:

- Quando il tosaerba viene lasciato incustodito.
- Prima del rimessaggio e/o della manutenzione
- Prima di rimuovere l'erba dal raccogliore o dal piatto di taglio.

Rimuovere la chiave di sicurezza (12), estraendola. Inserire la chiave di sicurezza per avviare il motore. Posizionare la chiave nel modo corretto!

Regolazione dell'altezza di taglio: Illustrazione F

La falciatrice ha 6 diverse altezze. L'altezza di taglio varia da 25 mm a 75 mm.

Avvio: Illustrazione G+I

Non avviare mai la lama direttamente sull'erba lunga.

1. Aprire il coperchio della batteria (9) posta sull'unità motore, far scorrere le batterie (10) e farli scattare nella posizione corretta.
2. Assicurarsi che la chiave di sicurezza (12) sia inserita.
3. Tenere premuto il pulsante di avviamento (1) e contemporaneamente attivare la leva del freno motore (2) per avviare il motore. Rilasciare il pulsante di avviamento una volta che il motore sarà avviato.

Nota: Fino a quando la lama è in funzione, il comando del freno motore deve essere innestato.

Importante! Utilizzare con entrambe le batterie allo stesso tempo!

Per tagliare a piena potenza, il rasaerba deve essere utilizzato con entrambe le batterie installate. Assicurarsi che entrambe le batterie siano completamente cariche prima dell'uso.

Il tosaerba non può essere utilizzato se una batteria viene rimossa o è quasi scarica.

Arresto:

1. Rilasciare il freno motore per spegnere il motore e fermare la lama.

Nota: Le lame continuano a ruotare fino a 3 secondi dopo l'arresto.

Rimuovere la batteria

Per rimuovere la batteria, premere e tenere premuto il pulsante di chiusura sotto la batteria ed estrarla.

Autonomia di lavoro

Il tempo di lavoro con una carica completa dipende da diversi fattori: lunghezza dell'erba, l'altezza di taglio e i

metodi di taglio (mulching, scarico o raccolta).

Velocità variabile del motore

Il motore regola le rotazioni delle lame in funzione del carico (lunghezza e spessore dell'erba da tagliare). Sentirete quindi che la potenza del motore salirà o scenderà durante il taglio dell'erba. Questo è perfettamente normale e garantisce un uso più efficiente dell'energia della batteria.

Indicatore per il raccogliore d'erba completo: Illustrazione K

L'indicatore (23) sul raccogliore d'erba indica quando è pieno e deve essere svuotato.

Lama

Ispezionare la lama

- Inclinare il tosaerba con la parte anteriore verso l'alto.
- Ispezionare la lama per verificare che non ci siano danni, crepe, ruggine o parti corrose.
- Controllare che il bullone della lama sia serrato.

Nota: una lama può essere affilata! Una lama usurata, piegata, incrinata o comunque danneggiata deve essere sostituita.

Rimozione della lama: vedi illustrazione H

Se si rimuove la lama per affilarla o sostituirla, è necessario utilizzare una chiave dinamometrica e alcuni guanti pesanti per proteggere le mani.

1. Allentare il bullone della lama (21) con uno strumento adatto. Utilizzare un pezzo di legno per evitare che la lama si giri.
2. Rimuovere il bullone (21) e la lama (20) dal supporto della lama (22).
3. Affilare o sostituire la lama.
4. Montare la lama e il bullone.
5. Serrare il bullone a lama con 25 Nm con uno strumento adatto. Utilizzare un pezzo di legno per evitare che la lama giri.

Attenzione: Una lama deve essere affilata in modo che sia bilanciata al 100 %, altrimenti potrebbe causare vibrazioni che potrebbero danneggiare il motore. I danni al motore dovuti ad un'affilatura difettosa non sono coperti da garanzia. Si consiglia pertanto di far affilare la lama da un centro di assistenza autorizzato.

Conservazione e manutenzione

La manutenzione del vostro tosaerba: controllare tutti i bulloni, le viti, i dadi e lo chassis. Smontare la lama e il coperchio di plastica per una pulizia regolare. Assicurarsi sempre che la lama sia affilata. Mantenere l'unità motore libera da erba e sporcizia. È una buona idea portare il vostro tosaerba ad un controllo annuale di manutenzione presso il vostro rivenditore autorizzato. Consultate il centro di assistenza più vicino a voi all'indirizzo www.texas.dk.

Conservazione: dopo l'uso il tosaerba deve essere conservato in una stanza asciutta e pulita. Pulire la macchina dopo ogni utilizzo. L'erba e la sporcizia devono essere rimossi dalla parte inferiore del piatto di taglio. Rimuovere la chiave di sicurezza prima della pulizia e del rimessaggio.

Fermo invernale: si consiglia di spruzzare del lubrificante a base di silicone nei cavi. Pulire accuratamente il tosaerba. Immergete un panno nell'olio e lustrate le parti metalliche per evitare la ruggine. Per la conservazione della batteria, vedere la sezione "Batteria".

Specifiche

Modello tosaerba	Rasoio 4300Li
Motore	2 x Batteria 18V
Semovente	No
Larghezza di taglio	33 cm
Regolazione altezza di taglio	25-75 mm (6 posizioni)
Mulching	Sì
Scarico laterale	No
Raccoglitore d'erba	50 L
Peso	13,8 kg incl. batteria
Livello di vibrazione	0,37 m/s ² (K=1,5 m/s ²)
Pressione sonora LpA	72,8 dB(A) (K=3 dB)
Potenza sonora LwA	87,1 dB(A) (K=2,495dB)
Rumorosità LwA	96 dB(A)
Batteria	
Tipo	18V Litio-Ione
Capacità	4,0 Ah (72 Wh)
Tempo di ricarica completo	100 min
Autonomia di taglio	Fino a 600 m ²

Termini e condizioni della garanzia

Il periodo di garanzia è di 2 anni per gli utenti privati nei paesi dell'UE.

I prodotti venduti per uso commerciale, hanno un periodo di garanzia di 1 anno.

La garanzia copre i difetti di materiale e/o di fabbricazione.

Restrizioni e requisiti

La normale usura e la sostituzione delle parti soggette ad usura NON sono coperte dalla garanzia.

Parti soggette ad usura, che NON sono coperte per più di 12 mesi:

- Lame
- Cavi
- Fusibili
- Interruttori
- Batteria

La garanzia NON copre i danni/guasti causati da:

- Mancanza di servizio e manutenzione
- Modifiche strutturali
- Esposizione a condizioni esterne insolite
- Danni alla carrozzeria, alla coperta, alle maniglie, ai pannelli, ecc.
- Se la macchina è stata usata impropriamente o sovraccaricata
- Manipolazione o conservazione errata della batteria
- Utilizzo di pezzi di ricambio non originali.
- Altre condizioni in cui il Texas non può essere ritenuto responsabile.

La determinazione se una riparazione sia o meno in garanzia viene sempre determinata da un centro di assistenza autorizzato.

La vostra ricevuta fiscale d'acquisto è parte integrante della garanzia, per questo deve essere sempre conservata al sicuro.

RICORDATE: per l'acquisto di pezzi di ricambio o qualsiasi richiesta di riparazione in garanzia, è necessario conoscere il numero di art. (ad es. 900631XX), l'anno e il numero di serie del vostro tosaerba. Questi dati sono riportati sulla targhetta CE situata sulla parte posteriore del piatto di taglio dietro il motore!

** Ci riserviamo il diritto di modificare le condizioni e non ci assumiamo alcuna responsabilità per eventuali errori di stampa.*

EU Overensstemmelseserklæring
EC Declaration of conformity
EU-Konformit tserkl rung
Certificato UE di conformit 

DK
GB
DE
IT



Fabrikant • Manufacturer • Hersteller • Produttore

Texas Andreas Petersen A/S

Erkl rer herved at materiel • Hereby certifies that the following • Bescheinigt hiermit das die nachfolgenden •
Di seguito certifica che

Pl neklipper • Lawn mower • Rasenm her • Tagliaerba

Razor 4300Li

Er fremstillet i overensstemmelse med f lgende direktiver • Is in compliance with the specifications of the
machine directive and subsequent modifications • Steht im Einklang mit den folgenden Richtlinien •  
prodotto secondo le direttive e sequenti modifiche

2006/42/EC - 2014/30/EU - 2011/65/EU - 2000/14/EC (Annex VI) - 2005/88/EC

Materiellet er udf rt i overensstemmelse med f lgende standarder • Conforms with the following standards •
In  bereinstimmung mit den folgende Standards • Conforme ai sequenti standard

**EN 62841-1:2015/A11:2022, EN IEC 62841-4-3:2021/A11:2021
EN 60335-2-29:2004/A11:2018, EN 60335-1:2012/A2:2019, EN 62233;2008
AfPS GS 2019:01 PAK, EK9-BE-52 (v):2020, EK9-BE-98(v2): 2020
EN IEC 55014-1: 2021, EN IEC 55014-2: 2021**

L_{WA}: 96 dB(A)

L_{pA}: 72.8 dB(A)

A_n: 0.37 m/s² (K=1.5 m/s²)

Serial numbers: 2501550001 - 2712559999

Texas Andreas Petersen A/S
Knullen 22 • DK-5260 Odense S
25.09.2024

Responsible for documentation
Johnny Lolk

Johnny Lolk
Managing Director



TEXAS

EQUIPMENT