

2006/1

DK Betjeningsvejledning
GB User Manual
SE Bruksanvisning

Spinner CM01



1 . Indholdsfortegnelse

2.	Sikkerhedsforeskrifter	3
3.	Identifikation af dele	4
4.	Opsamling af maskinen	5
5.	Opsamling af græsopsamler	6
6.	Sikkerhedsnøgle	6
7.	Batteri	7
8.	Justering af klippehøjde	7
9.	Justering af cylinderkniv	8
10.	Start/stop	8
11.	Genstart	9
12.	Brug af maskinen	9
13.	Vedligeholdelse	10
14.	Opbevaring	10
15.	Fejlfinding	10
16.	Specifikationer	11
17.	EU-overensstemmelseserklæring	32

Registrering af produkt / Reservedele

Registrer dit produkt online på Mit Texas. Mit Texas findes på www.texas.dk
Efter registrering kan Texas give dig en endnu bedre service.

Når du har registreret dit produkt, sørger Texas for at tilknytte relevant information til produktet såsom reservedelstegning, manual, fejlfinding m.m.
Derudover kan Texas kontakte dig med relevant information vedrørende dit produkt.

Reservedelstegning over alle Texas' produkter findes på vores hjemmeside www.texas.dk. Finder du selv varenumre, giver det en hurtigere ekspedition.

Reservedele kan købes online på www.texas.dk eller kontakt din nærmeste forhandler. Du finder forhandlerliste på www.texas.dk

2. Sikkerhedsforeskrifter

- Læs denne betjeningsvejledning grundigt, så du forstår og kan følge alle sikkerhedsforeskrifter og betjeningsfunktioner fuldstændigt, før du går i gang med at arbejde med maskinen.
- Børn må ikke bruge maskinen.
- Hvis du føler dig syg, træt, eller har indtaget alkohol eller medicin, må du ikke arbejde med maskinen.
- Sørg for at eventuelle tilskuere er mindst 10 meter fra det sted, hvor du starter / arbejder med maskinen.
- Begynd aldrig at anvende maskinen før arbejdsområdet er ryddet.
- Alle reparationer, som ikke er beskrevet i denne betjeningsvejledning, må kun udføres af specieluddannet personale på et autoriseret serviceværksted.
- Brug kun originale reservedele ved reparation. Dette gælder også batteriet.
- Maskinen må kun lånes ud til personer, som er fortrolig med betjening af maskinen.
- Betjeningsvejledningen skal under alle omstændigheder medfølge.
- Undgå brug af maskinen på vådt græs.
- Løb aldrig med maskinen.
- Fjern sikkerhedsnøglen "isolator key" når maskinen ikke er i brug eller ved reparationer.
- Stop maskinen, når du kører på andre overflader end græs, fx. flisearealer.

Bortskaffelse:

Bortskaffelse af elektriske produkter må ikke ske sammen med almindeligt husholdningsaffald. Elektriske produkter skal medbringes til det lokale genbrugscenter og bortskaffes på korrekt vis der.



3. Identifikation

1. Motordel
2. ON/OFF knap
3. Batteri
4. Græsopsamler
5. Låg til græsopsamler
6. Sikkerhedsnøgle
7. Øverste del af styret
8. Mellemste styrrør x 2
9. Understyr
10. Bolte og møtrikker
11. Oplader

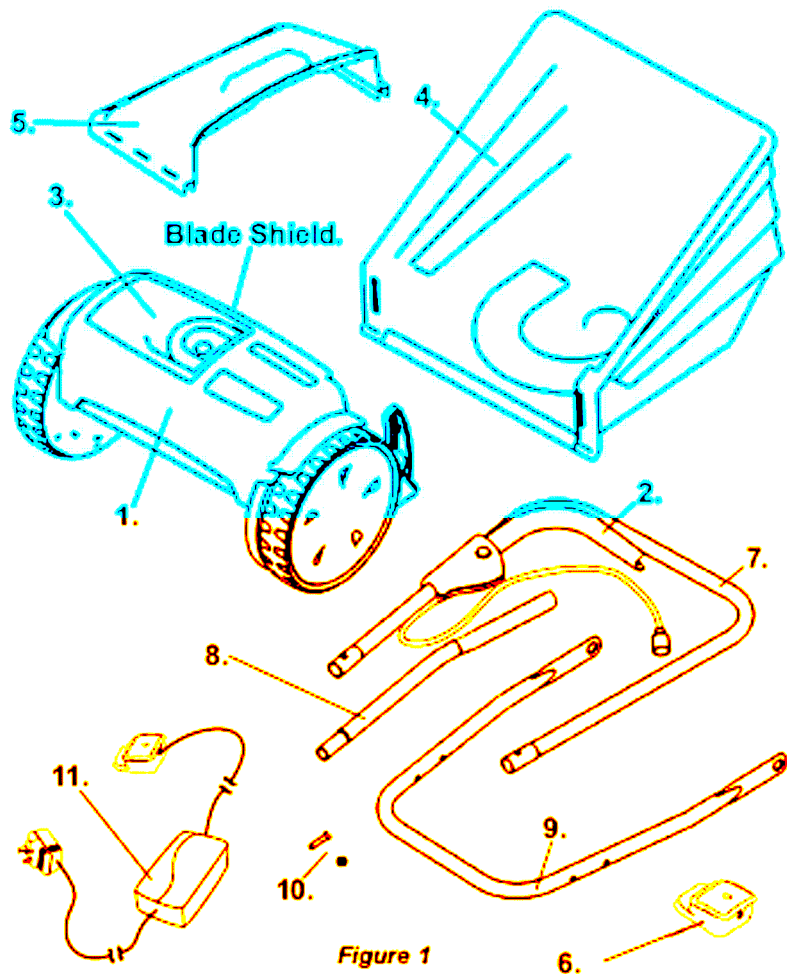

Figure 1

4. Opsamling

1. Pak alle dele ud og tjek at alle dele medfølger.

Fjern batteriet fra maskinen, inden du begynder at samle delene.

2. Monter nederste del af styret på de to tapper på motordelen. Monter først på den ene side og derefter på den anden side ved at klemme understyret lidt sammen.

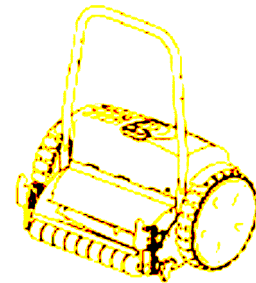

3. Monter de mellemste styrrør med de medfølgende bolte og møtrikker som vist på billedet

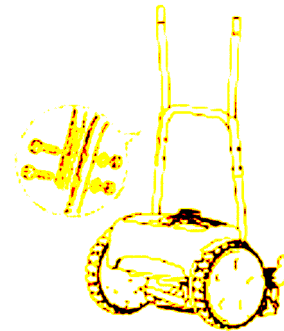

4. Monter den øverste del af styret med de medsendte bolte og møtrikker.

Du skal sikre dig, at ON/OFF kontakten og kablet monteres på samme side af styret. Undgå at kablet kommer i klemme. Monter på den side af styret, hvor stikket på maskindelen er placeret.

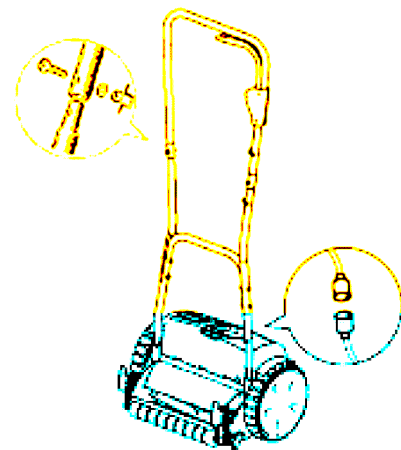

5. Forbind derefter kablet som vist på billedet.

5. Opsamling af græsopsamler

1. Saml græsopsamleren som vist på billedet ved at trykke de to dele sammen. Når låget klikker, sidder det rigtigt.

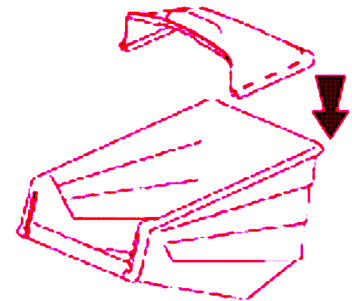

2. Opsamleren monteres på motordelen ved at hænge den på de to beslag.

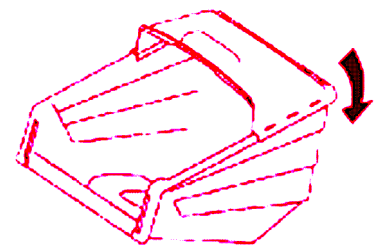

6. Sikkerhedsnøgle / isolator nøgle

Der medfølger en sikkerhedsnøgle til maskinen. Maskinen kan ikke anvendes uden nøglen.

Batteriet skal monteres, før nøglen kan monteres.

Nøglen afmonteres inden batteriet fjernes.

Fjern altid sikkerhedsnøglen, før du laver justeringer eller vedligeholdelse samt når maskinen ikke er i brug.



7. Batteri

Oplad batteriet i 8 timer inden første gangs brug.

Batteriet behøver ikke at blive fjernet fra produktet for at blive opladet. Hvis batteriet er beskadiget, må der ikke forsøges opladning. Batteriet skal udskiftes.

For at oplade batteriet skal sikkerhedsnøglen fjernes. Monter opladeren i opladestikket.

Hvis du vil oplade, når batteriet er fjernet fra maskinen, skal sikkerhedsnøglen først fjernes. Løft i håndtaget og fjern batteriet fra maskinen. Placer batteriet på en flad overflade og sæt opladeren i stikket.

For at sætte batteriet på plads i maskinen sænkes det ned i batterihullet i den rigtige retning. Sørg for at håndtaget er trykket ned og flugter med maskinens overflade.

Mens der lades på batteriet lyser dioden rødt. Når batteriet er fuldt opladet, lyser dioden grønt.

Oplad batteriet efter hver brug og hver 3. måned, hvis maskinen ikke benyttes. Maskinen tager ikke skade af, at der lades mere end 8 timer på batteriet.

Brug kun den oplader der følger med maskinen. Brug af andre opladere kan ødelægge maskinen og vil medføre at evt. skade ikke vil blive dækket af garantien.

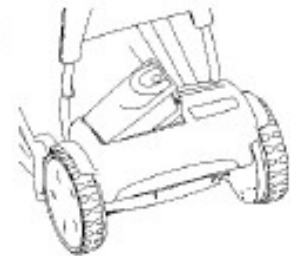

8. Justering af klippehøjde

Inden justering fjernes batteriet.
Justering skal foregå på et plant underlag.
Fjern opsamleren, da dette vil medføre lettere adgang til justeringsskruerne.
Løsne skruerne på begge sider af højdejusteringen. Juster højden med begge hænder og sikre dig, at de to skruer har samme højde, når de monteres igen.

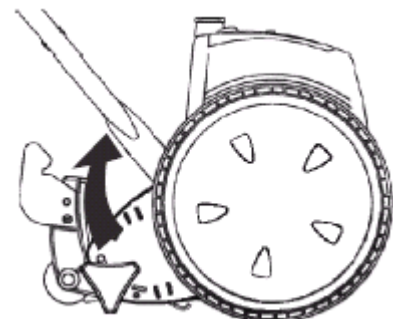

9. Justering af cylinderkniv

Batteriet skal være afmonteret og sikkerhedsnøglen fjernet, når cylinderkniven justeres.

Kniven justeres ved at stramme de to møtrikker på skjoldet over kniven.

For at tjekke, om justering er tilstrækkelig, føres et stykke papir ind mellem kniven og cylinderen. Når cylinderen drejes rundt, skal papiret klippes rent over.

Cylinderkniven er justeret fra fabrikkens side. Og bør kun justeres hvis strengt nødvendigt. Brug det medfølgende værktøj til dette.

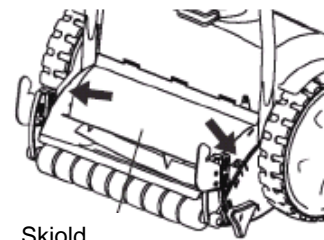

Skjold

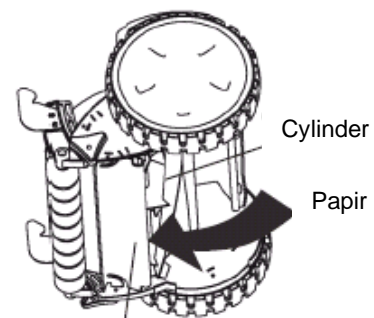

Kniv

10. Start/stop

Håndtaget er produceret med en sikkerhedsknap for at undgå uagtsom start.

Tryk på startknappen A og hold den inde mens du presser håndtaget ind mod styret. Slip herefter A.

Slip håndtaget for at stoppe maskinen.

Når du stopper maskinen skal du sørge for, at kniven er helt holdt op med at rotere, før du rør disse, fx for at fjerne græs.

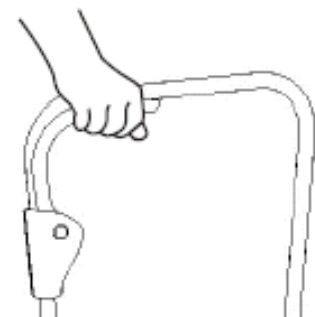
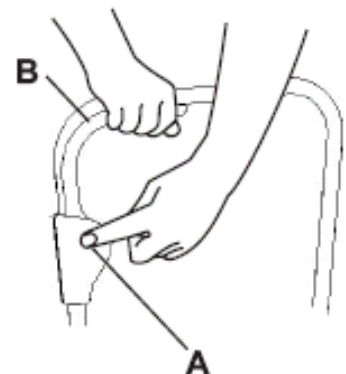

11. Genstart

På motorens top findes en genstart-knap der er en sikkerhed for overspænding, hvis motoren bliver overbelastet, fx ved fastklemt kniv.

Hvis dette har været tilfældet, skal genstart-knappen aktiveres, før maskinen igen kan startes.

Hvis dit græs er meget langt, er der risiko for overbelastning. Du vil med fordel kunne slå græsset med en ændret højdejustering.

12. Brug af maskinen

Før du slår dit græs, skal du fjerne effekter fra plænen, som kan ødelægge maskinen eller forårsage personskade.

Start med at slå kanten af græsplænen og slå så midten i striber.

Slå græsset 2 gange om ugen i vækstsæsonen. Græsset bliver svagere, hvis der slås mere end 1/3 af hver gang.

Maskinen skal være slukket, når du tømmer opsamlere.

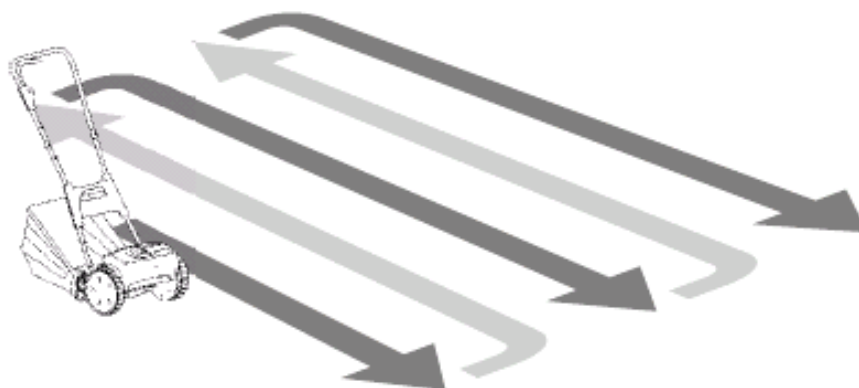

OVERBELAST IKKE PLÆNEKLIPPEREN

Hvis motorens lyd pludselig ændrer sig under brugen, kan maskinen være overbelastet.

Øg evt. klippehøjden. Kør langsomt i langt græs.

Cylinderklipperen klippes bedst i tørt og ikke for langt græs. Klip derfor græsset jævnlige for at opnå det bedste resultat.

13. Vedligeholdelse

Fjern sikkerhedsnøgle og batteri før en hver form for rengøring eller vedligeholdelse påbegyndes.

Tjek for fejl eller løse dele, fx ødelagte blade, løse samlinger og slidte eller ødelagte dele.

Tjek at beskyttelseskjolde m.v. er monteret korrekt og ikke er beskadiget på nogen måde.

Rengør maskinen med en blød børste eller klud. Maskinen må ikke nedsænkes i vand.

Maskinen må ikke anvendes på vådt underlag.

Maskinen må ikke bruges på cement, asfalt eller andre ru overflader.

Maskinen må ikke bruges til opsamling.

14. Opbevaring

Inden opbevaring skal batteri og sikkerhedsnøgle afmonteres.

Læg maskinen på siden og rens knive og undersiden af maskinen. Fjern græs og andet med en redskab lavet af træ eller plastic. Rens maskinens ydre dele med en blød klud eller børste. Brug ikke vand, opløsningsmidler eller polish.

Opbevar maskinen på et tørt sted og indsmør knivene i olie.

Læg ikke noget oven på maskinen.

Oplad batteriet efter hver brug eller hver 3. måned.

15. Fejlfinding

Fjern først batteri og sikkerhedsnøgle.

1. Fjern græs eller andet affald fra kniven.
2. Tjek om kniven har taget skade. Udskift evt.
3. Tjek om genstartknappen er trykket ned.
4. Aflad batteriet (lad maskinen køre indtil batteriet er fladt) og oplad i 8 timer.
5. Hvis du ofte har brug for at trykke på genstart-knappen, skal du øge klippehøjden og skubbe maskinen langsommere.

Hvis dette ikke løser problemet, skal maskinen afleveres til service for at blive rensset, smurt og få slebet knivene.

16. Specifikationer

Model	Spinner CM01
Kapacitet	25 - 60 min. afhængig af græssets længde og tykkelse
Batteri	12 V
Opladningstid (fuldt)	5 - 8 timer
Batteri oplader	14,1 - 14,4 V, 20 W
DB(a)	95
Vægt	9 kg (13,5 kg inkl. batteri)

1. Contents

2.	Safety instructions	13
3.	Identification	14
4.	Assembly	15
5.	Assembly of grass bin	16
6.	Safety Key / Isolator Key	16
7.	Battery	17
8.	Cutting height adjustment	17
9.	Blade cutting adjustment	18
10.	Start/stop	18
11.	Reset button	19
12.	Mowing	19
13.	Maintenance	20
14.	Storage	20
15.	Trouble shooting	20
16.	Specifications	21
17.	EC Declaration of conformity	32

2. Safety instructions

- Read this manual carefully so that you understand and are able to follow all safety instructions and instructions for use before you start using the machine.
- Never allow children to use the machine.
- Never use the machine if you feel sick, tired, have been drinking alcohol or used drugs.
- Make sure that spectators are at least 10 meters from where you start / use the machine.
- Never use the machine until the work area has been cleared.
- All maintenance not specified in this manual should only be performed by authorized personnel at your local Texas dealers.
- Only use original spare parts for repairs. This also applies to the battery.
- The machine should only be lent to people, who are familiar with the use of the machine.
- This manual must always follow the machine.
- Do not use the machine on wet grass.
- Never run with the machine.
- Remove the safety key /isolator key when the machine is not in use or by repairs.
- Stop the engine when passing other areas than grass,

Disposure:

Waste electrical products must not be disposed of with the household waste. This tool should be taken to your local recycling centre for safe treatment.



3. Identification

1. Main unit
2. ON/OFF switch
3. Battery
4. Grass bin
5. Lid for grass bin
6. Safety key
7. Upper frame
8. Middle frame x2
9. Lower frame
10. Bolts and nuts x 6
11. Charging adaptor

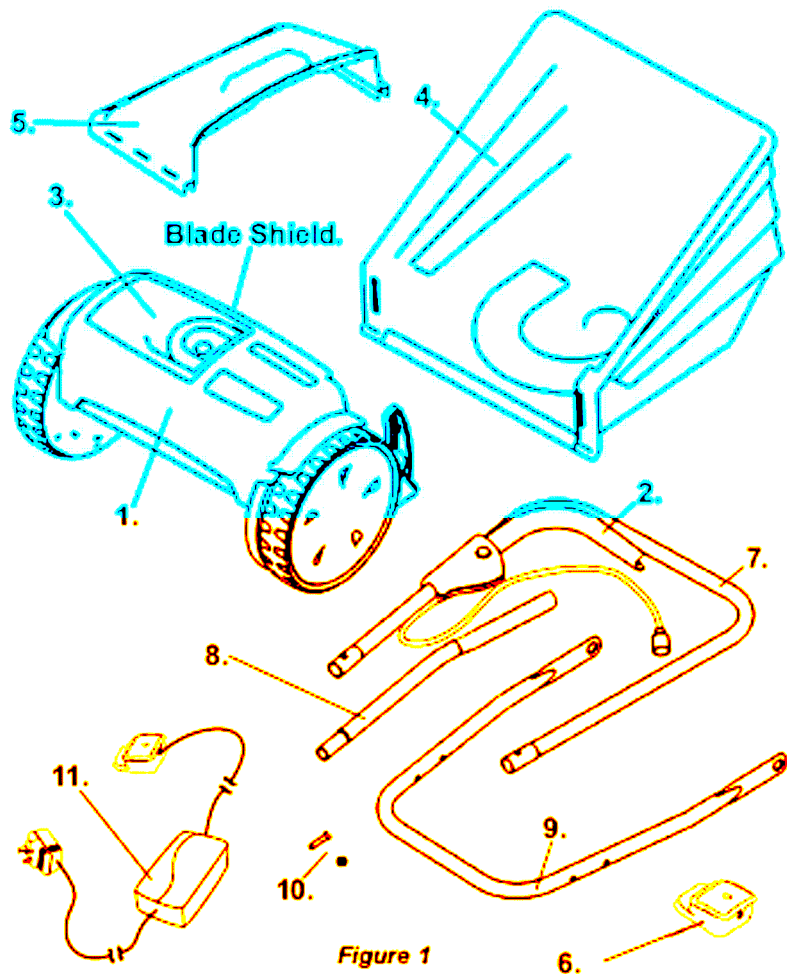

4. Assembly

1. Unpack all parts and check that all parts are present.

Remove the battery from the machine to safely work on the product.

2. Fit the lower frame between the two lugs on the main unit. Fit one side and then flex the other side of the frame until it fits over the opposite lug.

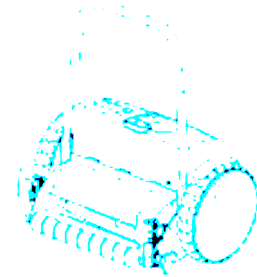

3. Use the two sets of nuts and bolts to assemble the middle frame to the lower frame. See picture. The nuts should be positioned on the inside of the frame. The bolts on the outer side.



4. Use two sets of bolts and nuts to assemble the upper frame to the middle frame.

Make sure that the ON/OFF switch and the cable are on the same side of the frame. Check that the cable is not caught. Fit onto the side of the frame where the socket on the main unit is placed..

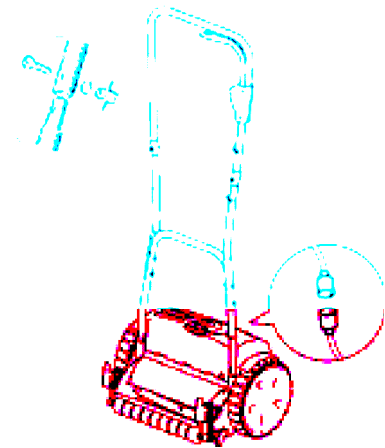

5. Connect the plug on the cable to the socket on the main unit.

5. Assembly of grass bin

1. Attach the bin cover to the grass bin. This is a snap fit connection. The bin cover should remain on the bin once connected.

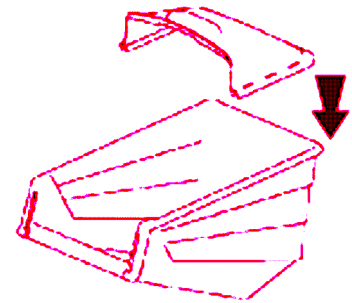

2. The grass bin is attached to the main frame by hanging it on the hooks.

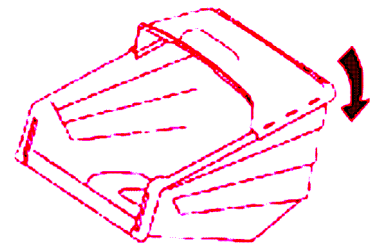

6. Safety key / isolator key

There is a safety key fitted to this machine. Without it the machine will not work.

The battery needs to be fitted correctly before the key can be fitted.

The key must be removed when the battery is removed.

Remove the safety key before making adjustments or maintenance on the machine or if the machine is not in use.

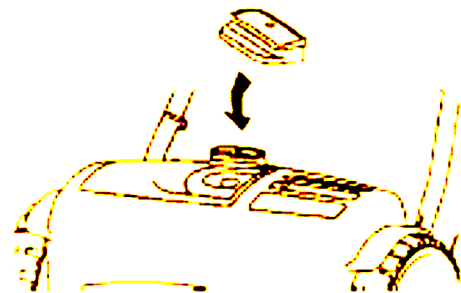

7. Battery

Before first use charge the battery for 8 hours.

The battery does not have to be removed from the machine to be charged. If the battery is damaged in any way do not charge it. The battery must be replaced.

To charge the battery first remove the safety key. Then attach the charger connector onto the battery socket.

For charging with the battery away from the machine you should first remove the safety key, then raise the handle and lift the battery clear of the machine. Place the battery on a flat, non-slip surface, and plug the charger connector onto the side of the battery socket.

To refit the battery lower it into the top of the machine. Ensure that the handle is pressed down.

The charge indicating Led is red when the battery is being charged and turns green when the battery is fully charged.

Charge the battery after each use and for every 3 months if stored. The battery will not be damaged if it is charged for longer than 8 hours.

Only use the charger supplied with this machine. Use of other chargers may cause damage and will affect your guarantee.



8. Cutting height adjustment

Remove battery before charging. Adjustment must be carried out on level ground. Remove the grass bin to get easy access to the adjustment screws. Loosen the screws on both sides of the adjustment bar. Adjust height with both hands ensuring that the two screws are at the same height when being moved. Re-screw both sides ensuring that the screws are properly secured and at the same height.

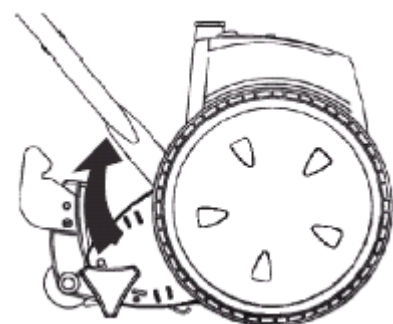

9. Blade cutting adjustment

Remove battery and safety key before adjusting blade.

To adjust the blade tighten the 2 nuts on the blade shield..

To check for correct adjustment, insert a piece of paper between the blade and the cutting cylinder. When the cutting cylinder is turned by hand the paper should be cut cleanly.

Blade is already adjusted from the factory. Only adjust if necessary. Use the included tool for this purpose.

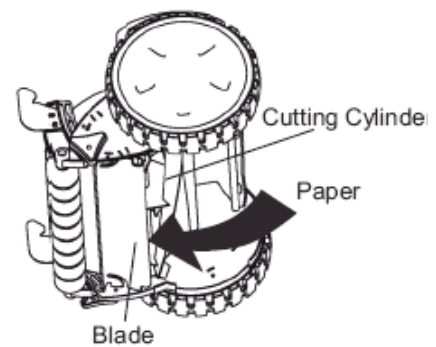
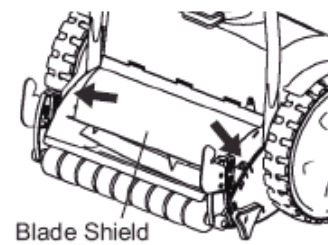

10. Start/stop

The handle is designed with a safety button to prevent accidental starting.

Press and hold the safety button A, then squeeze the start lever B towards the upper handle. Then release A.

Release the start/stop lever B to stop the machine.

When releasing the lever to stop the engine wait for the blades to stop turning before touching the blade..

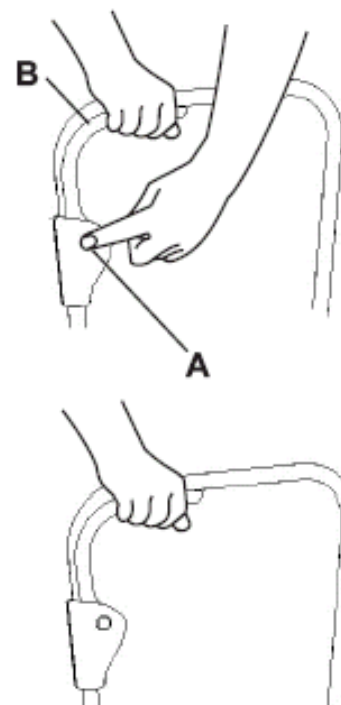

11. Reset button

The reset button on the main body of the machine is to prevent damage occurring to the battery and engine due to current overload. The overload could be due to the blade stalling. If the machine fails to operate make sure, that the reset button is depressed to re-activate your mower.

Cutting long grass could make the blade stall and cause overload. In this case change the cutting height on the machine.

12. Mowing

Before mowing ensure that the area is clear of stones or other objects, that may damage the mower or cause injury.

Start by mowing around the edges of your lawn, then cut the centre area in stripes. See below.

During the growing season mow the grass twice a week. The grass will be weakened if more than 1/3 is cut away at one time.

The machine should be turned off before removing the bin for emptying.

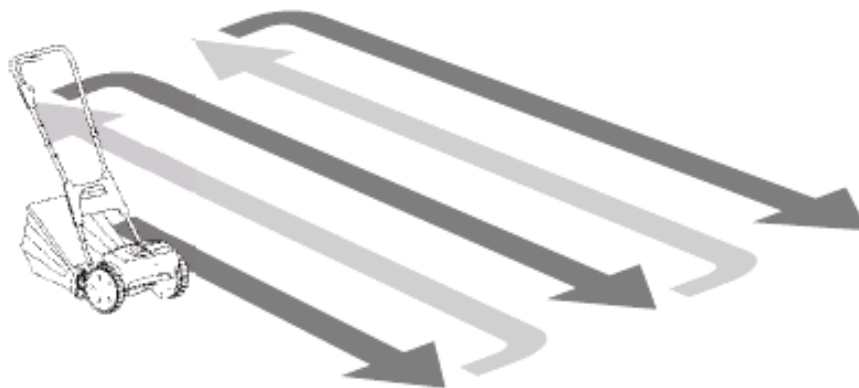

Do not overload the machine.

If you hear the engine change pitch dramatically while mowing it may be overloaded.

Change the cutting height. Push more slowly when cutting thick grass.

13. Maintenance

Remove battery and safety key before carrying out any maintenance

Check for any faults such as loose or damaged blades, loose fittings and worn or damaged components.

Check that covers and guards are correctly fitted and are not damaged in any way.

Clean the machine using a soft brush or cloth. Do not immerse in water.

Do not use the machine on wet ground.

Do not use the machine on concrete, tar macadam or other rough surfaces.

Do not use the machine for picking up things.

14. Storage

Before storage, remove the battery and safety key.

Place the machine on the side and clean the blade area. Remove all grass and debris using a wooden or plastic implement. Clean the exterior of the machine using a soft brush or cloth. Do not use water, solvents or polish.

Store the machine in a dry place and oil the blades.

Do not place objects on top of the machine.

Charge the battery after each use or every 3 months.

15. Trouble shooting

If the machine is not working properly check the following. First remove the battery and the safety key.

1. Remove grass or debris from the blade.
2. Check the blade for damage. Replace if necessary.
3. Check that the reset button is pressed.
4. Discharge the battery (Run the battery until empty) and then charge for 8 hours.
5. If you have to use the reset-button frequently, raise the cutting height and push the mower more slowly.

If this does not solve the problem take it to your local Texas dealer to be cleaned, oiled and have the blades sharpened.

16. Specifications

Model	Spinner CM01
Capacity	25 - 60 min. depending of length and thickness of grass
Battery	12 V
Charging period (full)	5 - 8 hours
Battery charger output	14,1 - 14,4 V, 20 W
DB(a)	95
Weight	9 kg (13,5 kg incl. battery)

1 . Innehållsförteckning

2.	Säkerhetsinformation	23
3.	Identifikation av delar	24
4.	Montering av maskinen	25
5.	Montering av gräsuppsamlare	26
6.	Säkerhetsnyckel	26
7.	Batteri	27
8.	Justering av klipphöjd	27
9.	Justering av cylinderkniv	28
10.	Start/stopp	28
11.	Omstart	29
12.	Använda maskinen	29
13.	Underhåll	30
14.	Förvaring	30
15.	Felsökning	30
16.	Specifikationer	31
17.	EU-överensstämmelser	32

Registrering av produkt/reservdelar

Registrera din produkt online på Mit Texas. Mit Texas finns på **www.texas.dk**
Efter registreringen kan Texas ge dig ännu bättre service.

När du har registrerat din produkt kan Texas lättare knyta relevant information till den, t.ex. reservdelsförteckning, manual och felsökning. Dessutom kan Texas kontakta dig med relevant information om din produkt.

Reservdelsförteckning över Texas produkter finns på **www.texas.dk**
Om du själv tar reda på varunumret går expeditionen snabbare.

Om du vill köpa reservdelar, kontakta din närmaste återförsäljare.
Du hittar en lista över återförsäljare på Texas hemsida.

2. Säkerhetsinformation

- Läs noggrant igenom denna bruksanvisning, så att du fullständigt förstår och kan följa alla säkerhetsanvisningar och funktioner innan du börjar arbeta med maskinen.
- Barn får inte använda maskinen.
- Om du känner dig sjuk, trött eller har intagit alkohol eller medicin, får du inte arbeta med maskinen.
- Se till att eventuella åskådare befinner sig minst 10 meter från det ställe där du startar/arbetar med maskinen.
- Börja aldrig använda maskinen innan arbetsområdet har rensats.
- Reparationer som inte finns beskrivna i den här bruksanvisningen får endast utföras av specialutbildad personal på auktoriserade serviceverkstäder.
- Använd endast originalreservdelar vid reparation. Detta gäller även batteriet.
- Maskinen får endast lånas ut till personer som vet hur man använder maskinen.
- Bruksanvisningen måste alltid följa med.
- Använd inte maskinen i vått gräs.
- Spring aldrig med maskinen.
- Ta bort säkerhetsnyckeln ("isolator key") när maskinen inte används och före reparationer.
- Stanna maskinen när du kör på andra ytor än gräs, t.ex. stenläggning.

Bortskaffande:

Elektriska produkter får inte slängas tillsammans med vanligt hushållsavfall. Elektriska produkter ska tas med till en återvinningscentral och tas om hand på ett korrekt sätt där.



3. Identifikation

1. Motordel
2. ON/OFF-knapp
3. Batteri
4. Gräsuppsamlare
5. Lock till gräsuppsamlare
6. Säkerhetsnyckel
7. Handtagets övre del
8. Handtagets mellanrör x 2
9. Handtagets undre del
10. Skruvar och muttrar
11. Laddare

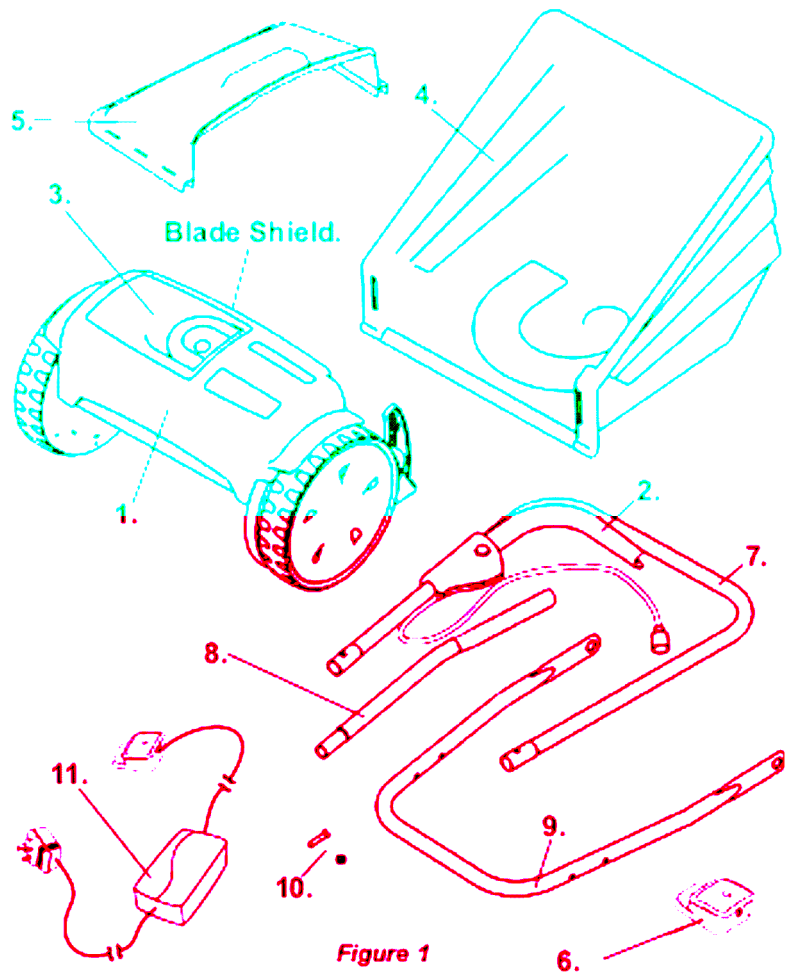

4. Montering

1. Packa upp alla delar och kontrollera att alla delar finns.

Avlägsna batteriet från maskinen innan du börjar montera ihop delarna.

2. Montera handtagets nedersta del på de två tapparna på motordelen. Montera först den ena sidan och därefter den andra genom att försiktigt trycka ihop handtaget.

3. Montera handtagets mellanrör med hjälp av de medföljande skruvarna och muttrarna enligt bilden.

4. Montera handtagets översta del med hjälp av de medföljande skruvarna och muttrarna.

Montera ON/OFF-knappen och sladden på samma sida av handtaget. Se till att sladden inte kommer i kläm. Montera den på den sida av handtaget där maskindelens kontakt sitter.

5. Anslut därefter sladden enligt bilden.

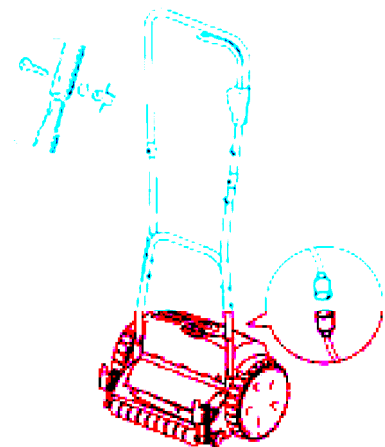
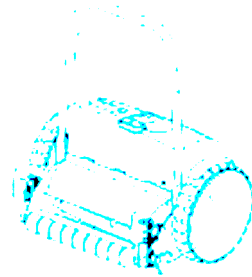

5. Montering av gräsuppsamlare

1. Montera gräsuppsamlaren enligt bilden genom att trycka ihop de två delarna. Locket sitter på plats när du hör ett klick.

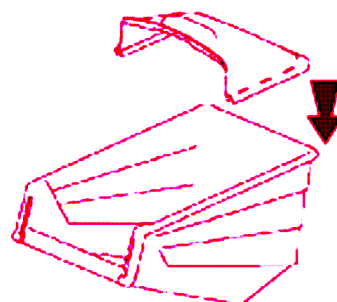

2. Uppsamlaren monteras på motordelen genom att den hängs upp på de två beslagen.

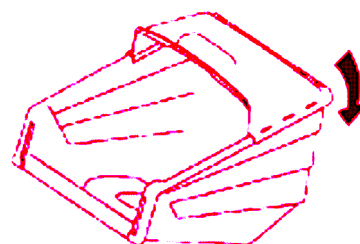

6. Säkerhetsnyckel (isolator key)

En säkerhetsnyckel medföljer maskinen.
Maskinen kan inte användas utan nyckeln.

Batteriet måste sättas i innan nyckeln kan sättas i.

Nyckeln tas bort innan batteriet avlägsnas.

Ta alltid bort säkerhetsnyckeln innan du utför justeringar eller underhåll samt när maskinen inte används.



7. Batteri

Ladda batteriet i åtta timmar innan första användningen.

Batteriet behöver inte tas ut ur produkten för att laddas. Försök inte ladda batteriet om det är defekt. Byt ut batteriet.

Innan batteriet laddas måste säkerhetsnyckeln avlägsnas. Anslut laddaren med laddningskontakten.

Om du vill ta ut batteriet ur maskinen innan du laddar det, måste du först ta bort säkerhetsnyckeln. Lyft i handtaget och ta ut batteriet ur maskinen. Placera batteriet på en plan yta och anslut laddaren.

Sätt tillbaka batteriet i maskinen genom att sänka ned det åt rätt håll i batterifacket. Se till att handtaget är nedtryckt och i rät linje med maskinens ovansida.

När batteriet laddas lyser dioden rött. När batteriet är fulladdat lyser dioden grönt.

Ladda batteriet efter varje användning och var tredje månad och inte maskinen används. Maskinen tar ingen skada av att batteriet laddas längre än åtta timmar.

Använd endast den laddare som medföljer maskinen. Om andra laddare används kan maskinen förstöras och en eventuell skada omfattas inte av garantin.

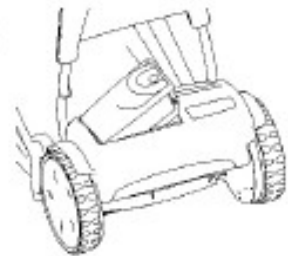

8. Justering av klipphöjd

Avlägsna batteriet innan du justerar klipphöjden. Justeringen ska ske på ett plant underlag. Ta bort uppsamlaren, eftersom du då lättare kommer åt justeringsskruvarna.

Lossa skruvarna på båda sidor av höjjusteringen. Justera höjden med båda händerna och se till att de två skruvarna sitter på samma höjd när de monteras igen. Dra åt skruvarna.

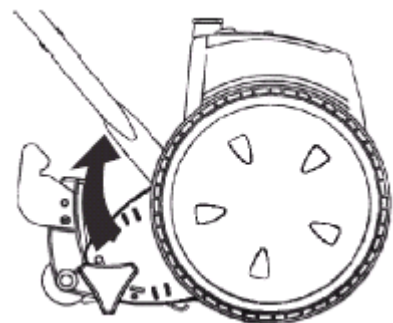

9. Justering av cylinderkniv

Batteriet och säkerhetsnyckeln avlägsnas innan cylinderkniven justeras.

Kniven justeras genom att de två muttrarna på höljet ovanför kniven dras åt.

Kontrollera att justeringen är tillräcklig genom att sticka in ett papper mellan kniven och cylindern. När cylindern dras runt ska pappret klippas rakt av.

Cylinderkniven har justerats i fabriken och bör endast justeras om det är absolut nödvändigt. Använd det medföljande verktyget för detta.

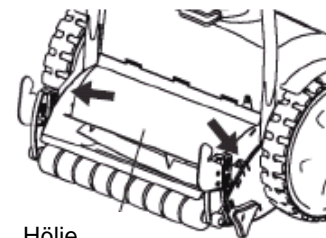

Hölje

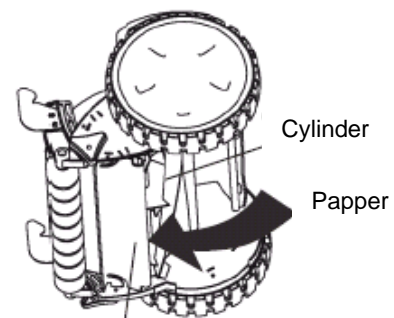

Cylinder

Papper

Kniv

10. Start/stopp

Handtaget har en säkerhetsknapp för att undvika att maskinen startas oavsiktligt.

Håll startknappen A intryckt medan du trycker in greppet mot handtaget. Släpp därefter upp A.

Släpp greppet för att stoppa maskinen.

När du stoppar maskinen ska du se till att kniven har stannat helt innan du rör den (för att t.ex. ta bort gräs).

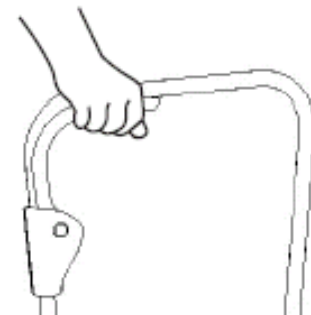
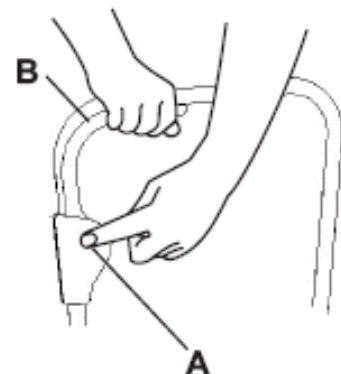

11. Omstart

Ovanpå motorn finns en omstartsknapp som skyddar mot överspänning om motorn överbelastas, t.ex. om kniven fastnar.

Om detta har inträffat måste omstartsknappen aktiveras innan maskinen kan startas igen.

Om gräset är mycket högt finns en risk för överbelastning. Klipp gräset med en annan höjdinställning.

12. Använda maskinen

Innan du klipper gräset måste du rensa gräsmattan på föremål som kan skada maskinen eller orsaka personskador.

Börja med att klippa gräsmattans kant och arbeta dig mot mitten rad för rad.

Klipp gräset två gånger i veckan under växtsäsongen. Gräset blir klenare om mer än en tredjedel av längden klipps av per gång.

Maskinen ska vara avstängd när du tömmer uppsamlaren.

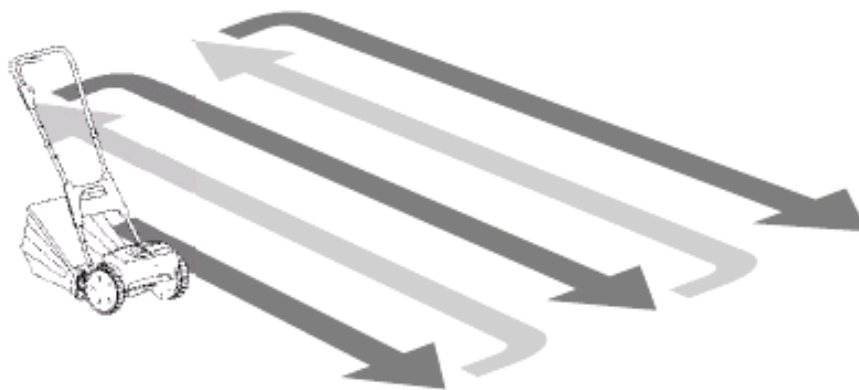

ÖVERBELASTA INTE GRÄSKLIPPAREN

Om motorljudet plötsligt förändras under klippningen kan maskinen vara överbelastad.

Öka eventuellt klipphöjden. Kör långsamt i högt gräs.

Cylinderklipparen klipper bäst i torrt och inte för högt gräs. Klipp därför gräset regelbundet för att nå bästa resultat.

13. Underhåll

Avlägsna säkerhetsnyckeln och batteriet innan du rengör eller underhåller maskinen.

Kontrollera att det finns några fel eller lösa delar, t.ex. trasiga blad, lösa skruvar eller slitna respektive trasiga delar.

Kontrollera att alla skydd sitter på plats och inte har skadats på något sätt.

Rengör maskinen med en mjuk borste eller trasa. Maskinen får inte sänkas ned i vatten

Maskinen får inte användas på vått underlag.

Maskinen får inte användas på cement, asfalt eller andra hårda ytor.

Maskinen får inte användas för att samla ihop föremål.

14. Förvaring

Innan maskinen ställs undan ska batteriet och säkerhetsnyckeln avlägsnas.

Lägg maskinen på sidan och rengör kniven och maskinens undersida. Ta bort gräs och annat med ett verktyg av trä eller plast. Rengör maskinens utsida med en mjuk trasa eller borste. Använd inte vatten, lösningsmedel eller polermedel.

Förvara maskinen på en torr plats och smörj in kniven med olja.

Lägg ingenting ovanpå maskinen.

Ladda batteriet efter varje användning eller var tredje månad.

15. Felsökning

Avlägsna först batteriet och säkerhetsnyckeln.

1. Ta bort gräs och annat avfall från kniven.
2. Kontrollera att kniven inte är skadad. Byt eventuellt ut kniven.
3. Kontrollera att omstartsknappen inte är intryckt.
4. Ladda ur batteriet (kör maskinen tills batteriet är urladdat) och ladda i åtta timmar.
5. Om du måste trycka på omstartsknappen ofta bör du öka klipphöjden och köra maskinen långsammare.

Om inte detta åtgärdar problemet bör du lämna in maskinen på service för rengöring, smörjning och slipning av kniven.

16. Specifikationer

Modell	Spinner CM01
Kapacitet	25-60 min, beroende på grässets höjd och tjocklek
Batteri	12 V
Laddningstid (fullt)	5 - 8 timmar
Batteriladdare	14,1-14,4 V, 20 W
DB(a)	95
Vikt	9 kg (13,5 kg inkl. batteri)



CE Overensstemmelseserklæring
CE Certificate of conformity
CE Överensstämmelse

DK
GB
SE

EU-importør • EU-importer • EU-importör •

Texas Andreas Petersen A/S

Erklærer herved at materiel • Hereby certifies that the following • Undertecknad förklarar på företagets vägnar att •

Plæneklipper batteri • Lawn mower battery • Gräsklippare batteri •

Spinner CM01

Er fremstillet i overensstemmelse med følgende direktiver • Is in compliance with the specifications of the machine directive and subsequent modifications • Är i överensstämmelse med de gällande EU-riktlinjerna •

73/23 EEC - 93/68 EEC - 98/37 EC

Materiellet er udført i henhold til følgende standarder • Conforms with the following standards • För att kunna garantera överensstämmelse och nationella standarder, är följande standarder harmoniserade •

EN 55014-1: 2000+A1: 2001, EN 55014-2: 1997+A2: 1997, EN 61000-3-2: 2000,
EN 61000-3-3: 1995+A1: 2001, EN 50338: 2000+A1: 2003
EN 60335-1: 1994+A11:95+A12,1:96+A13,A14:98+A15,A2:00+A16:01

Texas Andreas Petersen A/S

Knullen 2 • DK-5260 Odense S

14.04.2004

Verner Hansen

Administrerende Direktør • Managing Director •
Verkställande direktör •