

BETJENINGSVEJLEDNING

TEXAS HÆKKEKLIPPER

MODEL HT 2300A OG CHT 2300B



VIGTIGT!

Læs denne vejledning grundigt, før du bruger din TEXAS hækkeklipper.

Olie-blanding i benzinen! Blandingsforhold: 1:25.

Model	
Serienr.	
Købsdato	
Forhandler	



TEXAS ANDREAS PETERSEN A/S

Knullen 2, DK-5260 Odense S
Tlf. 63 95 5555 - Fax 6395 5558

EU-KONFORMITETSATTEST

Undertegnede KOMATSU ZENOAH CO., 2-142-1, Sakuragaoka, Kigashiyamoto, Tokyo, Japan garanterer, at nedennævnte produkter er i overensstemmelse med

DIREKTIV 89/392/EU & 91/368/EU, prEN774 af 5. april 1994.

Det drejer sig om følgende produkter:

BETEGNELSE: HÆKKEKLIPPER

MODELLER:

HT2300A CHT2300B CHT2300D

SERIENR.:

504001 og opefter

Ovennævnte virksomhed vil altid stille følgende tekniske dokumentation til rådighed i tilfælde af kontrol:

- Betjeningsvejledning
- Planer og tegninger
- Rapport over tests der er udført for at sikre konformiteten
- Anden teknisk dokumentation: Tekniske specifikationer
Kontrolstandarder

Tokyo, Japan _____ d. 25. november 1994



Takeshi KOYAMA

Administrerende direktør, Kvalitetskontrolafd.

INDHOLDSFORTEGNELSE

Sikkerhedsforskrifter	side 4-5
Montering (HT2300A)	side 6
Montering (CHT2300B)	side 7
Brændstof	side 8
Betjening	side 9-10
Vedligeholdelse	side 11-12
Tekniske specifikationer	side 13
Garantibetingelser	side 14

SIKKERHEDSFORSKRIFTER

1. Læs denne betjeningsvejledning grundigt, før du tager din hækkeklipper i brug. Det er vigtigt, at du forstår og kan følge samtlige sikkerhedsforskrifter og betjeningsinstruktioner.
2. Brug ikke hækkeklipperen, hvis du er træt, syg eller påvirket af alkohol eller medicin.
3. Brug høreværn og beskyttelsesbriller under arbejdet.
4. Vær ikklædt fornuftigt tøj, når du bruger hækkeklipperen, dvs. støvsiddende arbejdsbukser, støvler og handsker. Gå aldrig med løsthængende tøj, smykker eller shorts og arbejd ikke med bare fødder.
5. Start aldrig hækkeklipperen i et lukket rum. Udstødningsgassen indeholder kulilte, der er farlig at indånde.
6. Check om alle skruer og møtrikker er fastspændte, og aftør evt. spildt benzin, før du starter hækkeklipperen. Vær især opmærksom på, at knivene skal være korrekt monteret og fastspændte.
7. Husk at benzin er letantændelig. Undgå derfor brug af åben ild eller gnister i nærheden af hækkeklipperen eller brændstofbeholderen. Undgå at ryge, når du blander eller påfylder brændstof.
8. Stop motoren og lad hækkeklipperen køle af, før du fylder benzin på. Hvis der ved optankningen spildes benzin, skal hækkeklipperen straks renses. Foretag derefter opstart i god afstand fra optankningsstedet (mindst 3 meter) p.g.a. brandfare.
9. Undgå uheld! Check området for skjulte genstande såsom træstubbe, sten, metaldele o.l. før du påbegynder arbejdet.
10. Dyr eller personer skal altid være mindst 15 meter fra arbejdsstedet. Stop omgående hækkeklipperen, hvis de nærmer sig.
11. Start altid motoren på jævn grund, og aldrig på dit ben eller knæ.

12. Hold altid hækkeklipperen fast med begge hænder under arbejdet.
13. Sørg altid for, at du kan stå fast og holde balancen under arbejdet. Brug ikke hækkeklipperen, hvis du står på glat eller ustabil grund.
14. Hold altid knivene væk fra dig selv, når de er i bevægelse. Vær også opmærksom på varme overflader - hold dem væk fra kroppen.
15. Sørg for, at motorens tomgangshastighed altid er korrekt indstillet. Knivene skal standse helt, når gashåndtaget slippes.
16. Sluk motoren, når hækkeklipperen ikke er i brug.
17. Forsøg aldrig at fjerne fastklemte genstande fra knivene uden først at stoppe motoren og fjerne tændrørshætten.
18. Ved check og vedligeholdelse af hækkeklipperen skal motoren være afbrudt og tændrøret afmonteret.
19. Tildæk knivene ved transport og oplagring.
20. Brug kun reservedele, der er fremstillet eller anbefalet af producent/forhandler, ved udskiftning af knive eller andre dele.

MONTERING - HT2300A

MOTOR(F1)

1. Placér brændstoftanken på knivside. Anbring derefter motor og koblingshus, således at de forborede huller er ud for hinanden.
2. Sæt de 3 skruer i hullerne og spænd dem fast.

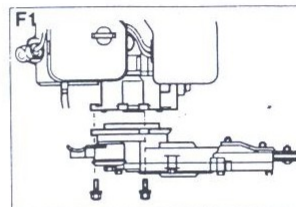

VENSTRE HÅNDTAG

1. Fastgør venstre håndtag til gearkassen med det vedlagte beslag som vist på figur 2.
2. Fjern skruen(F3-1) fra grebet og placér grebet på håndtaget, således at hullerne er ud for hinanden. Isæt skruen. Spænd klemringen(F3-2).
3. Tag filterdækslet af og forbind gasreguleringskablet til karburatoren(F4). Normalt skal kablet have et slør på 1 til 2 mm, målt ved karburatoren. Justér med kabelindstilleren(F4-1) efter behov.
4. Tilslut ledningen for stopkontakten.

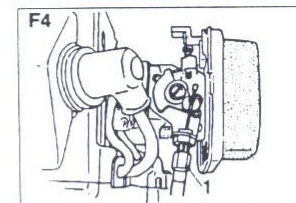
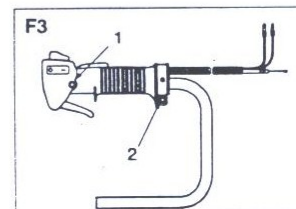
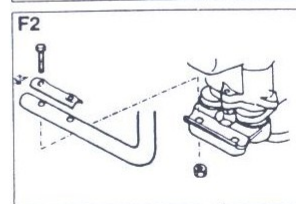

HØJRE HÅNDTAG

1. Skru møtrikken af som vist på figur 5, og monter derefter højre håndtag på kniv bjælkens anden skrue.
2. Justér den anden skrue, således at knivenes underlagsskive kan bevæges en anelse, når møtrikken er fastspændt. Hvis skruen er for hårdt spændt, blokeres knivene, eller du risikerer, at de slides for hurtigt.

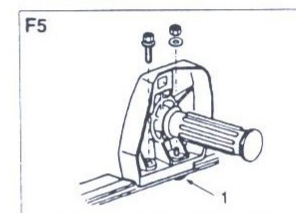

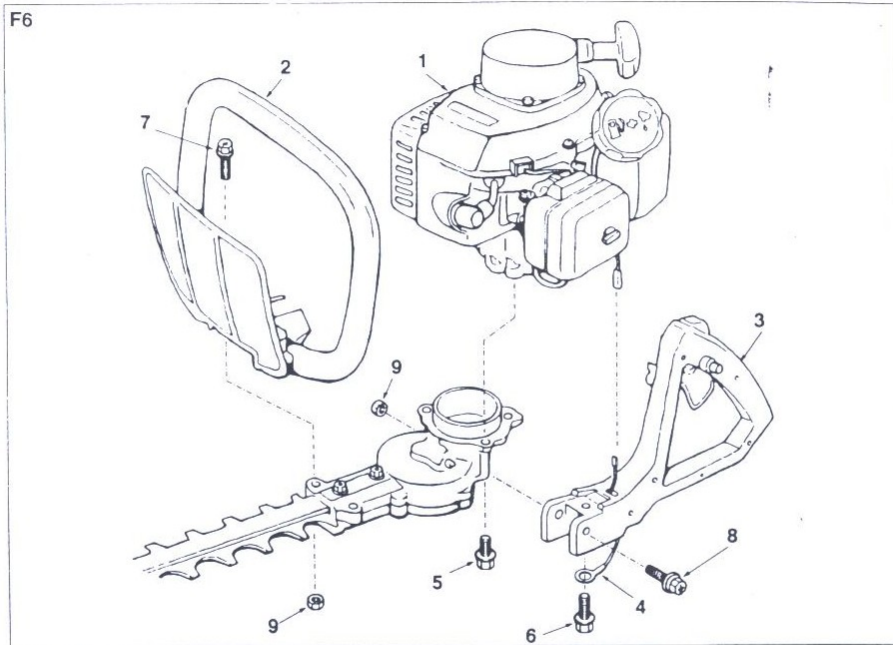

MONTERING - CHT2300B

- 1 - Motor
- 2 - Bæregreb
- 3 - Gashåndtagsgreb
- 4 - Jordledning
- 5 - Fastspændingsbolt, motor (M6-14mm)
- 6 - Fastspændingsbolt, motor (M6-40mm)
- 7 - Fastspændingsbolt, bæregreb (M6-35mm)
- 8 - Fastspændingsbolt, aftrækkergreb (M6-50mm)
- 9 - Møtrik

GASKABLET

1. Fastgør gaskablet som vist på illustrationen(F7).
2. Normalt skal kablet have et slør på 1 til 2 mm, målt ved karburatoren. Justér med kabelindstilleren(F8-1) efter behov.

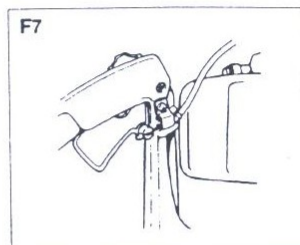

BRÆNDSTOF

- Ingen brug af åben ild i nærheden af stedet hvor brændstoffet blandes eller opbevares.
- Brændstoffet skal altid opbevares og blandes i en beholder, der er godkendt til formålet.

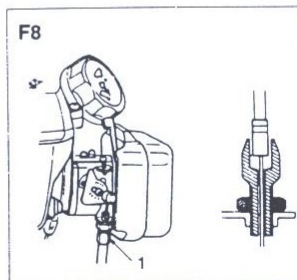

Bland almindelig blyfri benzin med 2 takts olie af god kvalitet beregnet til 2-taktsmotorer.

Blandingsforhold:

Anvendelse benzin/olie

Til og med 20 timers brug (5%)	20 / 1
Derefter (4%)	25 / 1

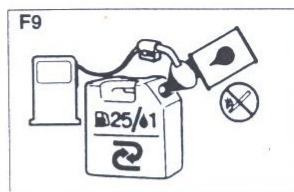

Blandingstabel i forholdet 25/1 (4%):

Benzin	Liter 1 - 2 - 3 - 4 - 5
Olie (til 2-taktsmotorer)	ml. 40 - 80 - 120 - 160 - 200

BEMÆRK: Størstedelen af alle motorproblemer skyldes direkte eller indirekte brændstoffets kvalitet. Bland aldrig benzinen med olie til 4-taktsmotorer.

BETJENING

OPSTART AF MOTOR

Vær opmærksom på, at intet må røre knivene, da de sætter sig i bevægelse, så snart motoren startes.

1. Tryk på tippere(F10-1), indtil der flyder benzin ud i det gennemsigtige rør.
2. Skub tændingsknappen(F10-2) opad, så den låser.
3. Sæt afbryderen(F11-a) på "I", og placér gashåndtaget i startposition(F11,1-2-3).
4. Stil hækkeklipperen på et fast, jævnt underlag, og sørg for at der er frit omkring skærehovedet.
5. Hold hækkeklipperen fast og giv et hurtigt ryk i startsnoren(F12).
6. Når motoren er startet, kan du gradvist løsne chokeren og varme motoren op. Træk i gashåndtaget, så det frigøres.

STOP MOTOREN

1. Slip gashåndtaget.
2. Placér afbryderen i "O" position (F11)

JUSTERINGER

Motorens tomgangshastighed: Når gashåndtaget slippes og knivene stopper, er det normalt, at motoren stadig kører. Er motorens hastighed for stor eller for lille, kan den indstilles ved hjælp af tomgangsskruen(F13-1).

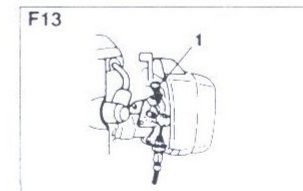
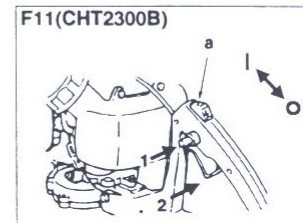
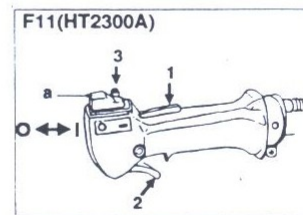
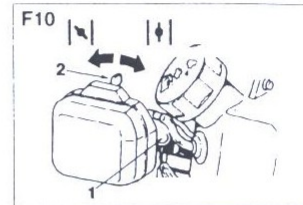

ANVENDELSE AF HÆKKEKLIPPEREN

Brug kun den nødvendige gas til at udføre arbejdet. Det er formålsløst at lade hækkeklipperen køre med overdreven hastighed.

Klip ikke kraftige grene over, da det kan beskadige knivene og forkorte motorens levetid.

Hold klipperen mod hækken, så vinklen er 5 - 10 grader. Det letter arbejdet og giver det bedste resultat.

Hold altid hækkeklipperen sådan at du står på karburatorsiden, aldrig på udstødningsiden.

Når du bruger hækkeklipperen første gang, kan der trænge lidt overskydende fedt ud fra gearhuset. Dette har ingen betydning, og fedtet skal blot tørres af, når motoren er standset.

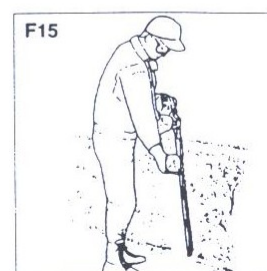

5

VEDLIGEHOLDELSE

Ved rengøring, check og reparation af hækklipperen skal motoren være afbrudt og afkølet.

KNIVE(F17)

Check at knive, møtrikker og skruer er spændt godt fast. Undersøg endvidere om der er brud på knivene, eller om de er blevet bøjet.

Check klingerne og fil dem om nødvendigt.

Spidsen:

1. Hold hjørnerne skarpe.
2. Afrund bagsiden af klingen.
3. Brug ikke vand, når du sliber.

LUFTFILTER(F18)

Et tilstoppet luftfilter forringer motorydelsen. Sørg for jævnligt at checke og rengøre filterelementet i lunkent sæbevand. Filtret skal være helt tørt, før det sættes på plads. Er det beskadiget eller indskrumpet, skal det skiftes.

BRÆNDSTOFFILTER(F19)

Sætter motoren ud, uden at brændstofbeholderen er tom, bør du checke, om brændstofdækslet og filtret er spændt ordentligt fast.

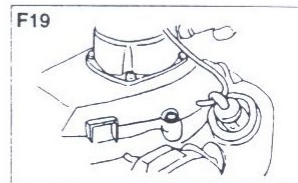
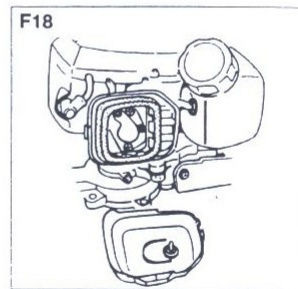
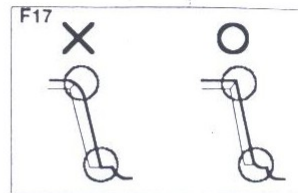

TÆNDRØR(F20)

Er tændrøret tilsnavset, kan det give startproblemer og fejltændinger. Det skal derfor jævnligt rengøres, og udskiftes når det er nødvendigt.

Tændrørstype

Champion RCJ6Y

Nippondenso W22MP-US

GEARHUSET(F21)

Afstand

0,6-0,7 mm

Påfør universal-fedt hver gang hækkeklipperen har været i brug i 25 timer.

1. Brug en fedtpresse.
2. Påfør fedt indtil det trænger ud ved knivenes underlagsskive.

VEDLIGEHODELSE INDEN OPLAGRING

En rest gammel benzin i karburatoren kan give opstartproblemer. Sørg derfor for, at både brændstoftank og karburator er helt tom, når en arbejdsæson er slut, og hækkeklipperen stilles til oplagring.

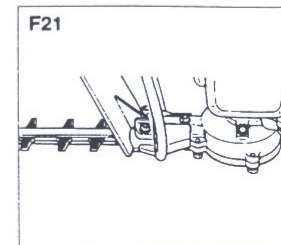
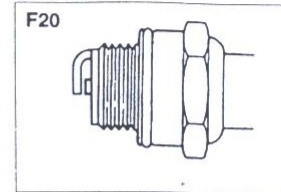

TEKNISKE SPECIFIKATIONER

Modelnavn:	HT2300A (CHT2300B)
Type:	Dobbelt-virkende, enkelt-bladet (dobbelt-bladet)
Knivlængde:	750 (600)mm
Motormodel:	Zenoah G23LH
Slagvolumen:	22,5 ccm
Karburator:	membrantype
Tændingssystem:	I.C. kontrolleret magnetsvinghjul
Tændrør:	Champion RCJ6Y
Brændstof:	Blanding (Benzin 25 : totakts-olie 1)
Tankindhold:	0,6 l
Starter:	Rekyl starter
Kobling:	Centrifugal type
Reduktionsforhold:	4,14
Egenvægt:	5,4 (4,9)kg

De tekniske specifikationer kan ændres uden varsel.

GENERELLE GARANTIBETINGELSER FOR TEXAS PRODUKTER

I Danmark yder TEXAS op til 3 års garanti på alle TEXAS produkter. Garantien omfatter materiale- og eller fabrikationsfejl. Dog ydes der livsvarig garanti mod brud på fræserknive.

Garantien træder i kraft fra salgsdato til endelig bruger ved normal brug og vedligeholdelse.

Ved normal brug forstås de slutbrugere der bruger TEXAS produktet til privat formål.

Ved professionelt brug er garantiperioden begrænset til 1 år.

TEXAS forpligtelser vil i henhold til garantien være begrænset til udskiftning/erstatning af de oprindeligt erhvervede dele - det, som indenfor garantiperioden er blevet forevist i defekt betjenings- eller materialetilstand for forhandleren. Derudover dækker TEXAS arbejds løn for et autoriseret TEXAS serviceværksted.

Garantien omfatter ikke transportomkostninger samt rengøring af maskiner.

TEXAS forbeholder sig endvidere ret til at foretage ændringer på design og forbedringer på vore produkter uden at være forpligtet til at installere det samme på tidligere forhandlede maskiner.

Hvorvidt en sag er en garantireparation eller ej, afgøres i hvert tilfælde af et aut. TEXAS serviceværksted. I tvivlstilfælde skal de defekte dele indsendes til gennemsyn hos Andreas Petersen Højby ApS.

Der ydes ikke garanti for skader opstået på grund af naturligt slid samt ukrydlig behandling og manglende vedligeholdelse.

På plæneklipper dækker garantien ikke knive og knivholder samt justering af kabler og remme.

På Briggs & Stratton motorer samt Peerless og Foote transmission anvendt på TEXAS produkter henvises til den respektive importør.

Udskiftning af pakdåser ved udgangsaksel på TEXAS fræsere anses for almindelig vedligeholdelse.

Garantien dækker ikke rensning og justering af tændings- og karburator system, udskiftning af startsnor/startfjeder samt koblingsdele, da dette er indbefattet i naturlig slidtage.

På alle elektriske dele er garantiperioden 1 år.

Ved alle garantikrav skal model- motor- og serienummer altid oplyses.

Garantien dækker ikke skader der er opstået p.g.a. brug af uoriginale reservedele og ikke anbefalet tilbehør.