

848JN393A1 (704)

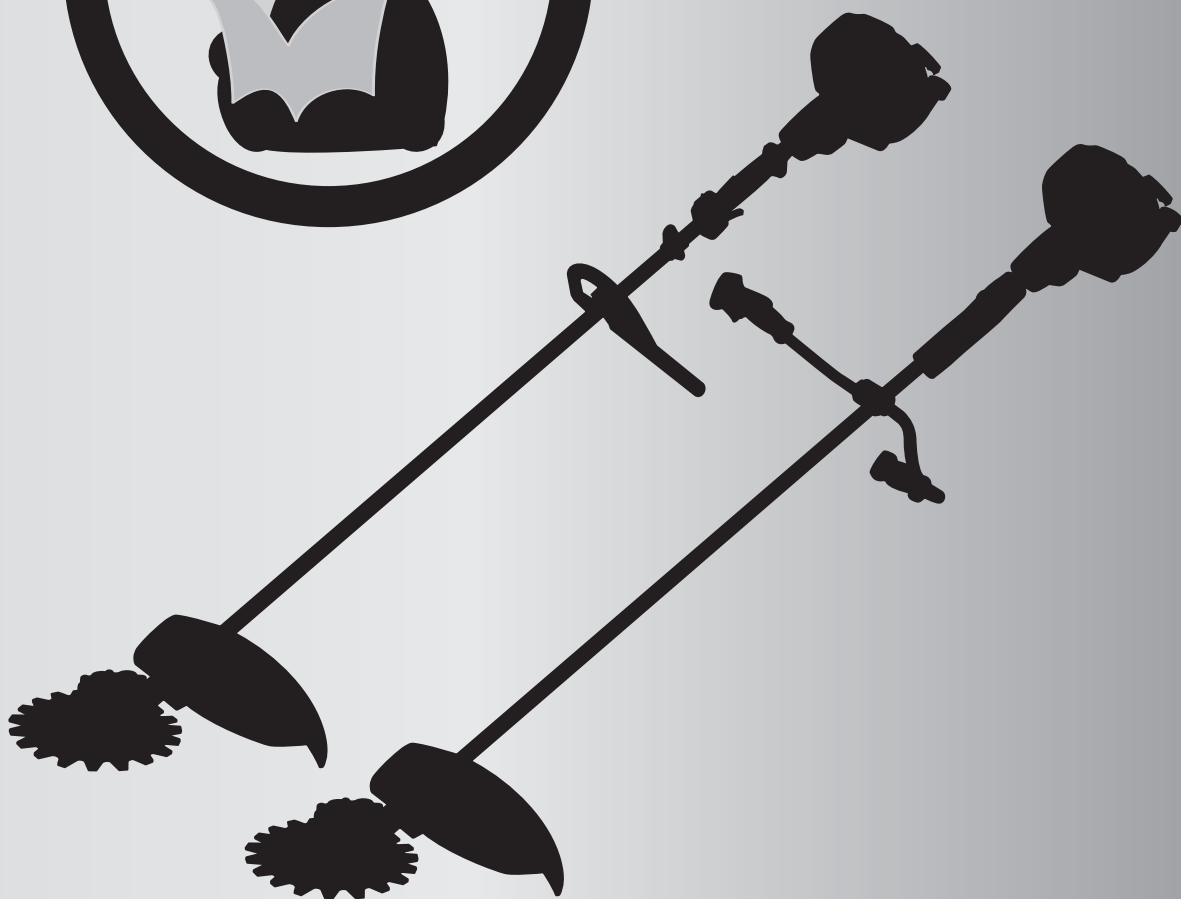

## BETJENINGSVEJLEDNING

### BUSKRYDDER



# SGCZ2600DL

# SGCZ2600DW



**ADVARSEL**



 Vær venlig at læse denne vejledning omhyggeligt igennem, inden vore produkter tages i brug, så du forstår, hvordan din enhed bruges korrekt.

D  
K

## EU ERKLÆRING OM OVERENSSTEMMELSE

Undertegnede, ZENOAH CO., LTD.

1-9, Minamidai, Kawagoe, Saitama, Japan

erklærer som eneansvarlig, at nedenstående produkter, som omtales i denne erklæring, er i overensstemmelse med:

DIREKTIV 89/336/EEC, 98/37/EC, 2000/14/EC, 2002/88/EC, 2002/44/EC

EN ISO 11806 : 1997

De omtalte produkter er følgende:

**BETEGNELSE** : BUSKRYDDER  
**MODELLER** : SGCZ2600DL, SGCZ2600DW

**SERIENUMRE** : SGCZ2600DL 100101 og opefter  
SGCZ2600DW 50100101 og opefter

Ovennævnte selskab vil i sine arkiver opbevare nedenstående tekniske dokumentation fore eventuelle inspektionsformål.

- Betjeningsvejledning
- Planer og tegninger
- Beskrivelse af forholdsregler, der skal sikre overensstemmelse
- Anden teknisk dokumentation : Specifikationsark  
Inspektionsstandard

Saitama, Japan

1. april 2007



Masahiko GOUDA  
Administrerende direktør, Afdelingen for kvalitetssikring

## FORKLARING AF SYMBOLER OG SIKKERHEDSADVARSLER



**ADVARSEL!!!**  
**RISIKO FOR BESKADIGELSE**  
**AF HØRELSEN**  
**Bær hoved-, øjen- og øreværn.**



MODEL		LYDNIVEAU			VIBRATIONSNIVEAU	
		EN27917	ISO 10884		ISO 22867	
		LpA	LwA		a <sub>hv,eq</sub>	A(8)
			målt	garanteret		
SGCZ2600DL	25,4 cm <sup>3</sup>	86 dB(A)	104,93 dB(A)	106 dB(A)	5,9 m/s <sup>2</sup>	3,9 m/s <sup>2</sup>
SGCZ2600DW	25,4 cm <sup>3</sup>	86 dB(A)	104,93 dB(A)	106 dB(A)	5,2 m/s <sup>2</sup>	3,4 m/s <sup>2</sup>

**GODKENDELSESNUMMER AF CE-DIREKTIVET OM UDSTØDNINGSEMISSION**  
**RICHTLIJN 97/68/EC AANGEPAST 2002/88/EC**  
**e13\*97/68SH2G3\*2002/88\*0094\*03**

## ▲ SIKKERHEDEN FØRST

Advarselsvejledningerne, markeret med et ▲ symbol, omhandler vigtige oplysninger, der skal tages i betragtning for at undgå mulig personskade. Du anmodes derfor om at gennemlæse alle disse vejledninger, og efterfølge dem.

## ADVARSLER I VEJLEDNINGEN

### ▲ ADVARSEL

Dette symbol henviser til vejledninger der skal efterfølges for at forhindre ulykker, der kan føre til alvorlige personskader eller død.

### ❗ VIGTIGT

Dette symbol henviser til vejledninger der, hvis de ikke følges, fører til mekanisk svigt, maskinskade eller beskadigelse.

### 📖 BEMÆRK

Dette symbol henviser til tips eller vejledninger der kan være nyttige under anvendelse af udstyret.

## Indhold

1. Oversigt over udstyret .....	3
2. Specifikationer .....	4
3. Advarselssymboler på maskinen .....	4
4. Symboler på maskinen .....	4
5. For sikker brug .....	5
6. Klargøring .....	8
7. Brændstof .....	9
8. Betjening .....	10
9. Vedligeholdelse .....	13
10. Opbevaring .....	15
11. Bortskaffelse .....	15
12. Fejlfindingsvejledning .....	16

# 1. Oversigt over udstyret

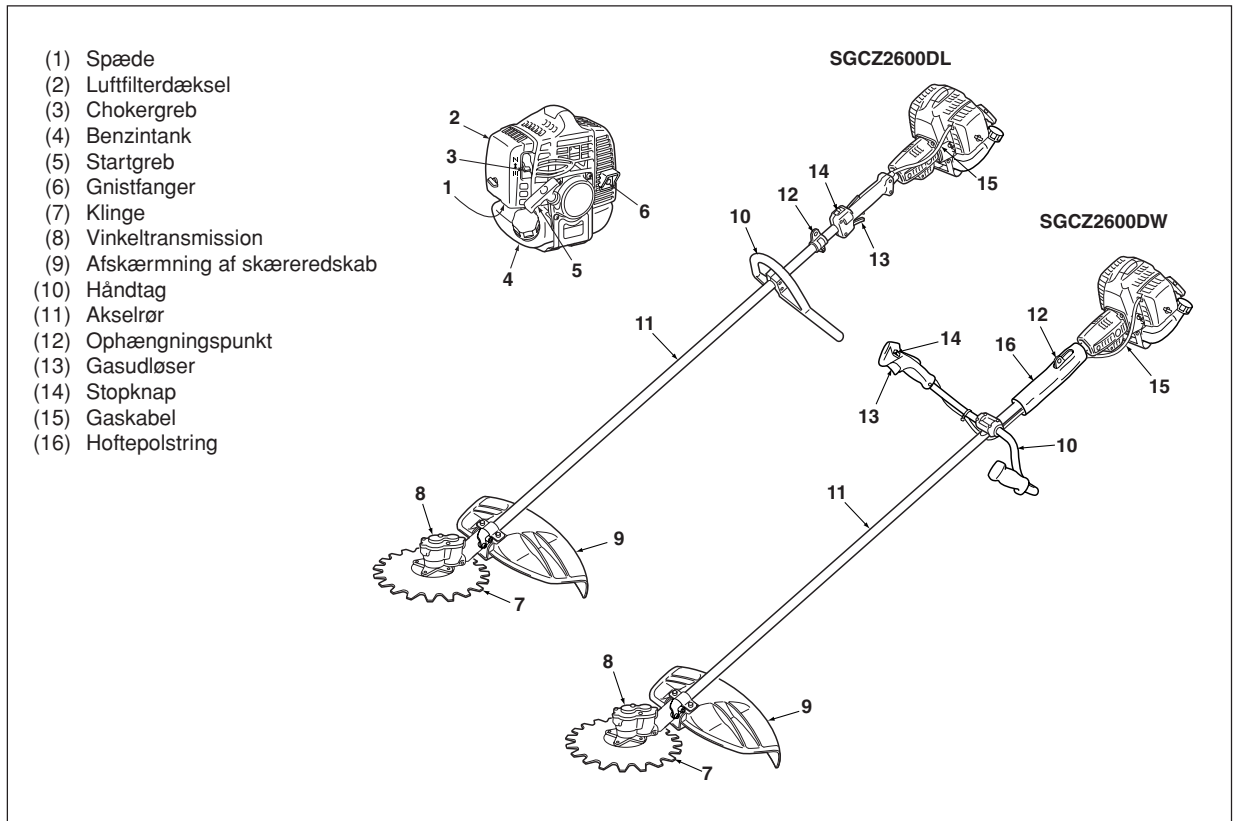

## 2. Specifikationer

Model		SGCZ2600DL	SGCZ2600DW	
Ydermål (LxWxH)	mm	1950 x 430 x 290	1950 x 650 x 520	
Tørvægt uden tilbehør	kg	7,5	7,8	
Motor	Type	Luftkølede 2-takts benzinmotor		
	Model	Zenoah GZ25N		
	Max. hastighed	rpm	1,2Hp (0.9kW) at 7500min <sup>-1</sup>	
	tomgang	rpm	3000±200min <sup>-1</sup>	
	Slagvolumen	cm <sup>3</sup>	25,4	
	Brændstof	Blanding (benzin 50 : olie 1) (Ved brug af ZENOAHs originale olie)		
	Karburator	Walbro med membran		
Tændrør	NGK CMR7A			
Benzintankens volumen	L	0,65		
Transmission	Centrifugalkobling, Stiv kardanaksel			
Reduktionsgrad	7,8			

Specifikationerne kan ændres uden varsel.

## 3. Advarselssymboler på maskinen



- (1) Læs brugsvejledningen før maskinen tages i brug.
- (2) Bær hoved-, øjen- og øreværn.
- (3) Brug skridsikre og stabile støvler.
- (4) Brug altid godkendte beskyttelseshandsker.
- (5) Pas på genstande, der kastes ud og rikochetteres.
- (6) Advarsel/Opmærksomhed
- (7) Sikre at børn, omkringstående og hjælpere opretholder en afstand på 15 meter fra maskinen.



Hvis advarselsskiltet falder af eller bliver snavset og det ikke længere er læseligt, skal du kontakte forhandleren hvorfra du købte udstyret for at bestille nye skilte, der derefter skal fastsættes de påkrævede steder på udstyret.



**Foretag aldrig ændringer på maskinen. Maskinens garanti bortfalder hvis du ændrer på buskrydderen og derefter bruger den eller hvis du ikke overholder retningslinjerne i denne betjeningsvejledning.**

## 4. Symboler på maskinen

Der er symboler, indgraverede i maskinen, for at sikre sikker brug og vedligeholdelse. Vær forsigtig, følg vejledningerne og symbolerne, for at undgå fejl.



Påfyldningsåbning "MIX GASOLIN" (BLANDET BENZIN)  
**Position:** BENZINDÆKSEL



Startluftklappens tillukningsretning  
**Position:** LUFTFILTERDÆKSEL



Startluftklappens åbningsretning  
**Position:** LUFTFILTERDÆKSEL

## ▲ 5. For sikker brug



1. Gennemlæs denne vejledning omhyggeligt indtil du forstår den fuldstændigt og er i stand til at følge alle brugsvejledningerne.
2. Gem denne vejledning et sted hvor den er let tilgængelig, så du kan bruge den til at besvare spørgsmål der måtte opstå senere. Bemærk også: Hvis du har spørgsmål der ikke er besvaret i denne vejledning, kan du kontakte forhandleren, hvorfra du købte udstyret.
3. Vedlæg altid denne vejledning når du sælger, udlåner og på anden måde overfører udstyrets ejerskab.
4. Man må aldrig lade børn – eller andre der ikke er i stand til fuldt ud at forstå retningslinjerne i vejledningen – bruge maskinen.

### ARBEJDSBETINGELSER

1. Når du arbejder med maskinen skal du være iklædt passende tøj og beskyttelsesudstyr.

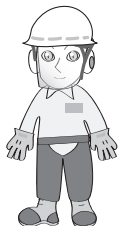

- (1) Hjelm
- (2) Øreværn
- (3) Beskyttelsesbriller eller ansigtsbeskyttelse
- (4) Tykke arbejdshandsker
- (5) Arbejdsstøvler med skridsikre såler

2. Og du bør have følgende med:
  - (1) Vedhæftede værktøjer
  - (2) Reservetank med den korrekte brændstofblanding
  - (3) Reserveklinge
  - (4) Udstyr til at afspærre arbejdsområdet (reb, advarselsskilte)
  - (5) Fløjte (til samarbejde eller hvis der opstår en nødsituation)
  - (6) Økse eller sav (til at fjerne forhindringer)



3. Man må ikke være iklædt løstsiddende tøj, smykker, korte bukser, sandaler eller gå med bare fødder. Man må ikke bære løse genstande eller andet løsthængende der kan opfanges i maskinen. Opsæt langt hår så det er over skulderhøjde.

### ARBEJDSFORHOLD

1. Motoren må aldrig startes inde i et lukket rum eller i en bygning. Udstrømningsgas indeholder kulilte der er farlig.



2. Brug aldrig maskinen
  - a. Når terrænet er fedtet og glat eller når du ikke er i stand til let at opretholde balancen.
  - b. Om natten, i tæt tåge eller på andre tidspunkter når dit synsfelt er begrænset og du ikke umiddelbart kan få et klart overblik over arbejdsområdet.
  - c. Under regn, torden, stærke vinde eller på et hvilket som helst tidspunkt hvor vejrforholdene gør det farligt at bruge maskinen.



### ARBEJDSPLAN

1. Du må aldrig bruge maskinen når du er under indflydelse af alkohol, når du er udmattet og har fået for lidt søvn, når du søvngig som et resultat af at have taget medicin eller på et hvilket som helst tidspunkt når der eksisterer en mulighed for, at din dømmekraft kan være påvirket – eller hvis du ikke er i stand til at bruge udstyret på en sikker måde.
2. Når du planlægger din arbejdsdag, beregn rigeligt med tid til at hvile. Begræns den tid, hvor du bruger udstyret, til omkring 30 til 40 minutter per omgang, og tag 10 til 20 minutter til at hvile mellem omgangene. Prøv også at holde den totale arbejdsbyrde nede på under 2 timer om dagen.



### ▲ ADVARSEL



1. Hvis du ikke overholder den foreslåede tidsbegrænsning, eller arbejdsmetoderne (Se ”ARBEJDE MED MASKINEN”) kan der opstå RSI (Repetitive Stress Injury). Hvis du føler ubehag, rødme og opsvulmen af fingrene eller på en hvilken som helst anden kropsdel skal man konsultere med en læge før det bliver værre.
2. Du kan, generelt, undgå støjlager ved kun at bruge udstyret mellem kl. 8:00 og 17:00 på ugedage, og mellem kl. 9:00 og 17:00 i weekendene.

### 📖 BEMÆRK

Check og efterfølg de lokale bestemmelser angående støjniveau og tider for brug af udstyret.

## ▲ 5. For sikker brug

### FØR DU STARTER MOTOREN



1. Området omkring brugeren af udstyret i en omkreds af 15 m fra brugeren skal betragtes som farligt, og ingen andre må træde ind i området. Om nødvendigt kan der placeres gule advarselsreb og advarselsskilte rundt om området. Når arbejdet udføres af to eller flere personer samtidigt skal man være opmærksom på at se sig omkring hele tiden for at sikre tilberlig afstand mellem alle personer.
2. Check arbejdsområdet for at undgå at ramme skjulte forhindringer såsom stubbe, sten, dåser eller glasskår.

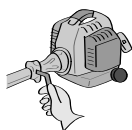

### ❗ VIGTIGT

Fjern all forhindringer før arbejdet begyndes.



3. Efterse hele maskinen for løse dele og brændstofdækage. Sikre at skæretilbehøret er monteret korrekt og sikkert fastgjort.
4. Sørg for at sætte skæreredskabets afskærmning på plads, så den sidder sikkert, ellers kan du komme alvorligt til skade.
5. Man skal altid bruge skuldarselen. Juster selen så den sidder komfortabelt før motoren startes. Selen skal justeres således at den venstre hånd let kan holde styrehåndtaget i hoftehøjde.

### STARTE MOTOREN

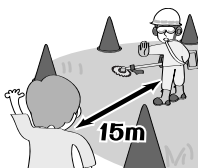

1. Omkringstående og dyr skal være i en afstand af mindst 15 m fra den kørende maskine. Hvis nogen nærmer sig skal du straks slukke for maskinen.
2. Maskinen er udstyret med en centrifugalkobling der bevirker at skæretilbehøret straks begynder at rotere så snart motoren startes med gasspjældet i startposition. Når motoren startes skal maskinen placeres på et fladt stykke jord og holdes fast for at sikre at hverken skæredelen eller gasspjældet kommer i kontakt med forhindringer når motoren starter.



### ▲ ADVARSEL

**Gasspjældet må aldrig sættes i den høje position under start af motoren.**

3. Efter motoren er startet skal det sikres at skæretilbehøret standser rotationen når gasspjældet trækkes helt tilbage til begyndelsespositionen. Hvis den fortsætter med at rotere efter gasspjældet er trukket helt tilbage skal du slukke for motoren og tage maskinen til din autoriserede ZENOAH serviceforhandler for reparation.

### ARBEJDE MED MASKINEN

### ❗ VIGTIGT

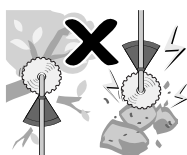

Skær kun i materialer der er anbefalet af fabrikanten. Og brug kun maskinen til opgaver der er beskrevet i vejledningen.



1. Tag et godt tag i håndtagene med begge hænder, og brug hele håndfladen. Sæt fødderne let fra hinanden (lidt mere end skulderbredde) således at din vægt er ligeligt fordelt mellem dine ben, og bevar altid en rank, balanceret holdning mens du arbejder.
2. Hold skæretilbehøret under hoftehøjde.
3. Hold motorens hastighed på den påkrævede hastighed for at kunne udføre et tilfredsstillende arbejde, og hæv ikke motorens hastighed højere end nødvendigt.
4. Hvis udstyret begynder at ryste eller vibrere skal du slukke for motoren og checke hele maskinen. Genoptag ikke arbejdet før problemet er udbedret.
5. Hold alle kropsdele væk fra det roterende skæretilbehør og varme overflader.
6. Rør aldrig lyddæmperen, tændrøret eller andre metaliske dele af motoren mens motoren kører eller umiddelbart efter der er slukket for motoren. Det kan forårsage alvorlige forbrændinger eller elektrisk chok.



## ▲ 5. For sikker brug

### • HVIS NOGEN NÆRMER SIG

1. Vær hele tiden på vagt mod farlige situationer. Voksne bør advares om at holde børn og husdyr væk fra området. Udvis agtpågivenhed hvis nogen nærmer sig. Der kan opstå skade fra ophvirvlet materiale.
2. Hvis nogen kalder på dig eller på anden måde afbryder dig mens du arbejder skal du altid slukke for motoren før du vender dig om.



### VEDLIGEHOLDELSE

1. For at kunne sikre at maskinen bibeholder sin fulde arbejdskraft skal du regelmæssigt udføre vedligeholdelses- og kontrolservicen beskrevet i vejledningen.
2. Sørg altid for at standse motoren og løsne tændrørets ledning, inden der udføres nogen form for vedligeholdelses- eller kontrolprocedurer.

### ▲ ADVARSEL

**Metaldelene kan være meget varme umiddelbart efter der er slukket for motoren.**

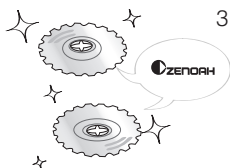

3. Når du udskifter skæretilbehøret eller en hvilken som helst anden del eller når du **skifter olie eller smører udstyret skal du altid sikre dig at du kun bruger ZENOAH produkter, der er godkendt til brug med ZENOAH produkter.**
4. Hvis det skulle være nødvendigt at udskifte en del, eller udføre vedligeholdelses- eller reparationsarbejde, der ikke er beskrevet i denne vejledning, kontakt venligst en repræsentant fra den nærmeste autoriserede ZENOAH serviceforhandler for hjælp.
5. Brug ikke andet tilbehør eller ekstraudstyr end det der bærer mærket ZENOAH og som er anbefalet til maskinen.
6. Du må under ingen omstændigheder skille udstyret ad eller ændre det på nogen måde. Det kan resultere i at udstyret beskadiges under brug eller udstyret ikke længere kan fungerer korrekt.



### FORHOLDSREGLER OMKRING BRÆNDSTOF

1. Motoren i ZENOAH udstyret er designet til at køre på en brændstofblanding der indeholder letantændelig benzín. Du må aldrig gemme brændstofbeholdere eller reservedunke et sted hvor der også befinder sig en kedel, ovn, brænde, forekommer elektriske gnister, svejsegner eller nogen former for varme eller ild der kan antænde brændstoffet.
2. Ryg aldrig mens du arbejder med udstyret eller påfylder benzintanken.
3. Du skal altid slukke for motoren og lad den køle af inden du fylder tanken op igen. Check omhyggeligt omkring dig for gnister eller åben ild inden du fylder tanken.
4. Hvis du spilder brændstof skal det tørres op fuldstændigt med en tør klud.
5. Efter påfyldning skruer du benzindækslet på plads, og bærer maskinen mindst 3 m væk fra det sted hvor du påfyldte brændstoffet, før du starter motoren.

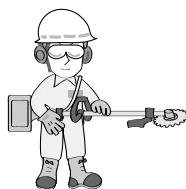
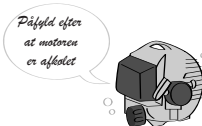

### TRANSPORT

1. Når du bærer udstyret i hånden skal du, om nødvendigt, dække skæredelen til og løfte udstyret op mens du er opmærksom på klingens.
2. Du må ikke transportere udstyret over ujævne områder gennem længere tid i et køretøj uden først at fjerne al brændstoffet fra tanken. Hvis du ikke tømmer udstyret for brændstof først, kan det lække fra tanken under transport.

## 6. Klargøring

### ⚠ ADVARSEL

Anvend kun de skruer, der anbefales af fabrikanten, ellers kan motoren risikere at løsne sig, hvilket kan medføre ulykker.

### 🔩 VIGTIGT

Spænd skruerne gradvist fast.

### MONTERING AF MOTOR

1. Monter motoren på kardanakslen, således at cylinderhovedet og stopknappen sidder på samme side.
2. Fastgør samlingen forsvarligt med de 4 bolte (tilspændingsmoment: 25 in-lbs)(tilspændingsmoment: 2,8 N.m.).

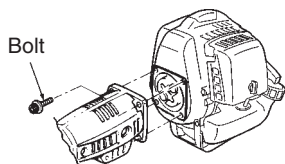

### MONTERING AF HÅNDTAG <SGCZ2600DL>

- Monter håndtaget på skaftet og spænd det fast i en bekvemmelig arbejdsøjde.

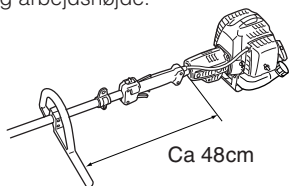

### MONTERING AF HÅNDTAG <SGCZ2600DW>

1. Løsn de 4 bolte på den øverste hætte og sæt håndtagene ensartet ind. Stram boltene.
2. Sæt håndtagsaggregatet ind i beslaget og anbring den øverste hætte over det. Stram hæften godt til.

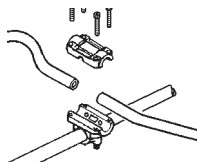

### TILSLUTNING AF GASREGULERINGSKABEL

1. Fjern luftfilterdækslet.
2. Tilslut enden af gasreguleringskablet til samlingen øverst på karburatoren.

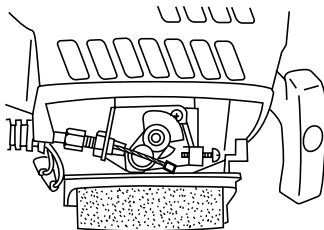

### TILSLUTNING AF KONTAKTLEDNINGER

- Tilslut kontaktledningerne mellem motoren og maskinen. Sæt ledningerne sammen parvist i samme farve.

### HOFTEPOLSTRING

- Vikl hoftepolstringen omkring det yderste rør som vist i figuren og fastgør krogene.



### KLINGESAMLING

### ⚠ ADVARSEL

Klingen har meget skarpe tænder. Brug altid arbejdshandsker, når du håndterer klingen.

1. Fjern den lange monterings skrue og den korte låseskrue fra klingesamlingen.
2. Monter vinkeltransmissionen på akselhuset, samtidig med at låsehullerne rettes ind.
3. Monter holderen, mens låsehullerne rettes ind.
4. Placer låsehullerne ud for hinanden og skru låseskruen helt i bund med fingrene. Efterspænd med den medfølgende skruenøgle. Stram ikke låseskruen, hvis hullerne ikke befinder sig ud for hinanden, ellers risikerer klingesamlingen at blive beskadiget.

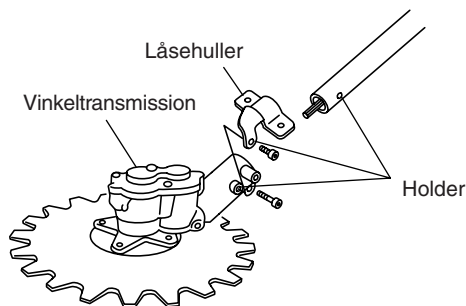

### 📖 BEMÆRK

Hvis låseskruen strammes og hullerne ikke befinder sig ud for hinanden, risikerer klingesamlingen at blive beskadiget.

5. Skru klingesamlingen fast med monterings skruen.

### BESKYTTESESSKÆRM TIL KLINGE

- Fastgør skæreredskabets afskærmning med de medfølgende bolte, mens afstandsstykket indsættes mellem skærmen og røret.

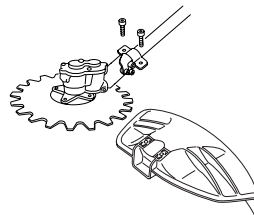



# 7. Brændstof

## ■ BRÆNDSTOF

### ▲ ADVARSEL

- **Benzin er meget brændbart. Undgå at ryge eller at bringe flammer eller gnister tæt på brændstoffet. Sørg for at stoppe motoren og lad den afkøle inden påfyldning. Find et udendørs åbent terræn til at tanke op og flyt mindst 3 m væk fra optankningsstedet, inden du starter motoren.**



- Zenoah motorer smøres med olie, der er specielt udformet til brug for luftkølede 2-takts benzinmotorer. Hvis der ikke kan fås Zenoah olie, skal du bruge en kvalitetssolie, der er tilføjet antioxidant, udtrykkeligt mærket til brug for luftkølede 2-taktsmotorer (JASO FC GRADE OIL eller ISO EGC GRADE).
- Brug ikke BIA eller TCW (2-takts vandkølingstype) blandet olie.

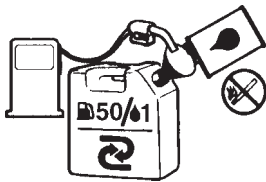

## ■ ANBEFALET BLANDINGSFORHOLD BENZIN 50 : OLIE 1

(Ved brug af ZENOAHs originale olie)

- **Udstødning af udblæsningsgas kontrolleres af de fundamentale motorparametre og -komponenter (f.eks. karburering, tændingsindstilling og indstilling af port åbning), uden tilsættelse af betydeligt maskinudstyr eller introduceres et inaktivt materiale under forbrændingen.**
- Disse motorer er certificerede til at køre på blyfri benzin.
- Sørg for at bruge benzin med et mindste oktantal på 89RON (USA/Canada: 87AL).
- Hvis du bruger benzin med et lavere oktantal end anvist, er der fare for, at motortemperaturen øges, og der kan efterfølgende opstå et motorproblem som f.eks. sammenbrænding af stemplet.
- Der anbefales blyfri benzin til at reducere luftforureningen for dit helbreds skyld og for miljøet.
- Benzin eller olie af dårlig kvalitet kan ødelægge motorens tætningsringe, brændstofledninger eller brændstofftank.

## ■ SÅDAN BLANDES BRÆNDSTOF

### ● VIGTIGT

Vær opmærksom på omrøringen.

1. Afmål de mængder benzin og olie, der skal blandes.
2. Hæld noget af benzinen i en ren, godkendt brændstoffbeholder.
3. Hæld al olien i og omrør godt.

4. Hæld resten af benzinen i og omrør igen i mindst et minut. Da nogle olier kan være svære at omrøre, afhængigt af olieingredienserne, er tilstrækkelig omrøring nødvendig for at motoren skal holde i lang tid. Vær påpasselig med, hvis omrøringen er utilstrækkelig, at der er en større fare for tidlig sammenbrænding af stemplet på grund af en unormalt mager blanding.
5. Sæt en tydelig indikation på beholderens yderside for at undgå at forveksle beholdere med benzin eller andre beholdere.
6. Indiker indholdet på beholderens yderside, så det er nemt at identificere.

## ■ OPTANKNING AF ENHEDEN

1. Vrid af og fjern hættten til brændstoffet. Læg hættten et støvfrít sted.
2. Hæld brændstof i brændstofftanken op til 80% af den fulde kapacitet.
3. Spænd hættten til brændstoffet sikkert fast og tør eventuelt spildt brændstof op rundt om enheden.

### ▲ ADVARSEL

1. **Vælg et ubeklædt terræn til at tanke op.**
2. **Flyt mindst 3 meter væk fra optankningsstedet, inden du starter motoren.**
3. **Stop motoren, inden enheden tankes op igen. På det tidspunkt skal du være sikker på at omrøre den blandede benzin i beholderen tilstrækkeligt.**

## ■ FOR DIN MOTORS LEVETID SKAL DU UNDGÅ:

1. **BRÆNDSTOF UDEN OLIE (RÅ BENZIN)** – Det vil meget hurtigt forårsage alvorlig ødelæggelse på de indre motordele.
2. **DIESELOLIE** – Det kan forårsage forurening af gummi- og/eller plasticdele og afbrydelse af motorsmøring.
3. **OLIE TIL BRUG FOR 4-TAKTSMOTOR** – Det kan forårsage tilsmudsning af tændrør, blokering af udstødningsport eller tilklæbning af stemperling.
4. **Blandingsbrændstoffer, som har ligget ubrugt i mindst en måned eller mere** kan tilstoppe karburatoren og resultere i, at motoren ikke virker ordentligt.
5. Hvis produktet skal opbevares over en lang periode, skal brændstofftanken renses, efter den er tømt. Dernæst skal motoren startes og karburatoren med det sammensatte brændstof tømmes.
6. Hvis den brugte beholder til blandingsolie skal skrottes, skal den kun skrottes på et autoriseret depotsted.

### 📖 BEMÆRK

Hvad angår detaljerne af kvalitetssikring, skal du læse beskrivelsen i afsnittet *Begrænset garanti grundigt igennem. Desuden dækkes normalt slid og ændring i et produkt uden funktional påvirkning ikke af garantien. Du skal også være påpasselig, at hvis anvendelsen, der er beskrevet i instruktionshåndbogen, ikke overholdes hvad angår blandingsbenzin etc., dækker garantien muligvis ikke.*

## 8. Betjening

### SÅDAN STARTER DU MOTOREN

#### ⚠ ADVARSEL

Skærehovedet begynder at rotere, når motoren starter.

1. Sæt maskinen ned på en jævn, fast overflade. Hold skærehovedet over jorden og fri for omkringliggende genstande, da det begynder at rotere, når motoren starter.
2. Tryk på tipperpumpen adskillige gange, indtil du ser et overløb af brændstof flyde over i den gennemsigtige slange.

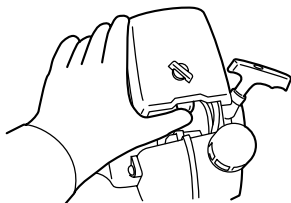

3. Sæt chokerhåndtaget i lukket position.

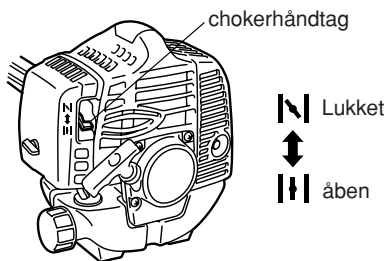

#### [SGCZ2600DL]

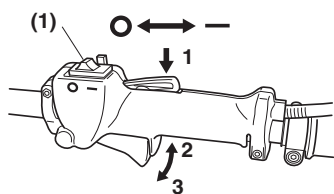

(1) Stopknap

#### [SGCZ2600DW]

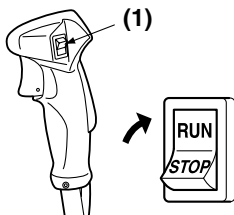

4. **[SGCZ2600DL]** Indstil stopknappen på "—" position. Indstil gashåndtaget på startposition (1 → 2 → 3). Placer enheden på et fladt, solidt underlag. Hold skærehovedet fri fra alt omkring det.  
**[SGCZ2600DW]** Indstil stopknappen på "RUN" position. Placer enheden på et fladt, solidt underlag. Hold skærehovedet fri fra alt omkring det.
5. Placer maskinen på en plan, solid flade. Sørg for at der er helt frit omkring skærehovedet.
6. Hold godt fast i maskine og træk hurtigt i startrebet.

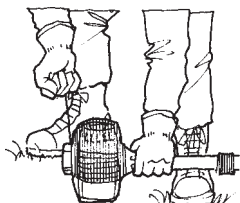

#### ⚠ VIGTIGT

Undgå at trække rebet helt ud til endestykket eller at lade det tilbagevikle sig selv ved at slippe grebet. Dette kan forårsage startsvigt.

7. Skub chokerhåndtaget nedad for at åbne chokeren. Start nu motoren igen.
8. Lad motoren varme op i nogle minutter, før du begynder arbejdet.

#### 📖 BEMÆRK

1. Hvis du starter motoren igen, umiddelbart efter at have standset den, skal du lade chokeren være åben.
2. Hvis du giver den for meget choker, kan det være svært at starte motoren pga. for meget benzin. Hvis motoren ikke starter efter flere forsøg, skal du åbne chokeren og trække i rebet flere gange, eller tage tændrøret ud og tørre det af.

### SÅDAN STANDSER DU MOTOREN

1. Slip gashåndtag og lad motoren køre i et halvt minut.
2. Sæt tændingskontakten på position "Stop".

#### ⚠ VIGTIGT

Undtaget ved nødstop skal du undgå at stoppe motoren mens du trækker i gasreguleringsgrebet.

### JUSTERING AF GASREGULERINGSKABLET

Det normale spillerum er på 1 eller 2 mm målt fra karburatorens ende. Juster med kabelregulatoren efter behov.

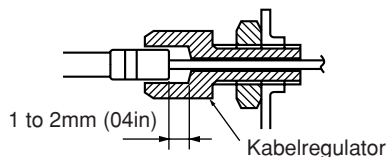

### JUSTERING AF TOMGANG

1. Hvis motoren har tendens til at gå i stå i tomgang, kan du dreje justeringsskruen med uret.
2. Hvis skærehovedet fortsætter med at rotere, efter du har sluppet gashåndtaget, skal du dreje justeringsskruen mod uret.

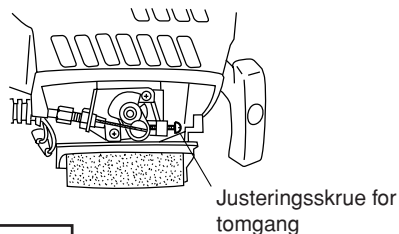

#### 📖 BEMÆRK

Motoren skal være varm, inden du begynder at justere tomgangen.

# 8. Betjening

## SELE

### ⚠ ADVARSEL

#### BRUG ALTID DEN MEDFØLGENDE SELE VED BRUG AF MASKINEN!

Sørg altid for, at maskinen er sikkert fastgjort til selen. Hvis du undlader at gøre dette, vil du ikke være i stand til at styre maskinen forsvarligt. Dette kan resultere i tilskadekomst for dig selv eller andre. Anvend aldrig en sele med defekt hurtigudløsningsmekanisme eller anden skade.

#### SÅDAN BÆRES DEN

1. Bær den medfølgende sele uden snoede bånd med bøjlen på højre side.

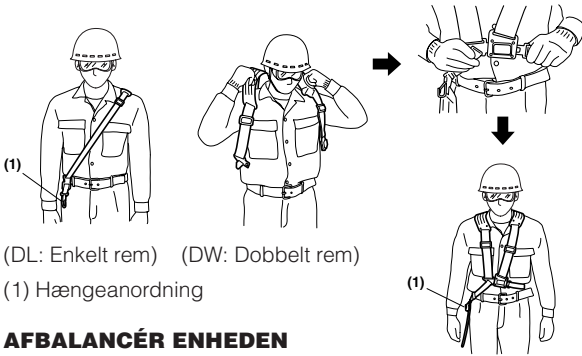

(DL: Enkelt rem) (DW: Dobbelt rem)

(1) Hængeanordning

#### AFBALANCÉR ENHEDEN

1. Hæng maskinen på hængeanordningen.
2. Juster båndene på selen for at have bladet parallelt med jorden, når du står i din normale arbejdsposition, for at give dig størst effektivitet og komfort under betjening af maskinen.
3. For at forhindre at bøjleens position ændrer sig under drift, foldes den ekstra del af båndet op fra spændet.
4. Når selen er korrekt justeret, skal du kontrollere, at selens hurtigudløsningsmekanisme virker.



#### HURTIGUDLØSNING

Selen er udstyret med en hurtigudløsningsmekanisme. Følg proceduren forklaret nedenfor for at frigøre maskinen fra selen i nødsituationer.

### ⚠ ADVARSEL

Sørg for at kontrollere, at hurtigudløsningsmekanismen virker INDEN brug af maskinen. Sørg for at holde forsvarligt ved enheden ved brug af hurtigudløsningsmekanismen.

(DL)

Tryk på begge sider af spændet, mens du holder godt fast på enheden med højre hånd.

(1) Spænde

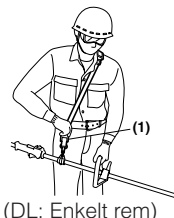

(DL: Enkelt rem)

(DW)

Tryk på den røde knap på spændet, mens du holder godt fast på enheden med venstre hånd. Tag derefter selen af skuldrene.

(1) Spænde

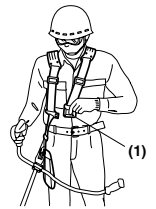

(DW: Dobbelt rem)

#### BETJENING

Denne maskine skærer ikke med en roterende bevægelse som andre trimmere, men derimod ved hjælp af et par specielt fremstillede klinger, som skiftevis svinger frem og tilbage i omretning inden for en begrænset vinkel og en hastighed, der omtrent svarer til 1/30 af de almindelige trimmere.

Denne enestående mekanisme har følgende fordele:

1. Da klingerne ikke smider græsstrå og småsten rundt omkring sig, behøver du ikke længere at tage så meget hensyn til dit tøj eller dine omgivelser.
2. Hvis klingens støder på en hård genstand, såsom sten, træ eller jernstænger, mens den er i drift, vil der ikke opstå tilbageslag, som under normale omstændigheder ville medføre, at du mister kontrollen over maskinen.
3. Da græsset ikke hober sig op omkring akslen, er det ikke længere nødvendigt at bruge tid på at standse maskinen og fjerne disse græsophobninger.

Eftersom hele den runde klinge kan skære, kan du oven i købet bevæge skærehovedet rundt i alle retninger og klippe græs på steder, som ellers ville være utilgængelige med en almindelig trimmer.

Du kan endda trimme vandkanter, uden at vandet sprøjter op.

#### ANVENDELSE

- Indstil håndtaget i en behagelig arbejds højde.
- Start motoren og træk langsomt gashåndtaget ud. Klingerne begynder at bevæge sig, når motorens hastighed stiger.
- For at stoppe klingernes bevægelse, skal du blot slippe gashåndtaget. Koblingen frigøres og klingerne stopper deres bevægelse, så længe motoren er i tomgang.
- Lad skærehovedet glide langs jorden. Dette gør arbejdet mindre anstrengende.

#### 📖 BEMÆRK

- a) Undgå at køre motoren med fuld gas uden belastning. Hvis motoren kører i længere tid med fuld gas uden belastning, kan det beskadige motoren og kardanakslen.
- b) Hvis motoren kører ved en lav hastighed, kan det medføre at maskinen begynder at vibrere, og derved forårsager et for hurtigt slid på kardanakslen og koblingsdelene. Hvis du mærker disse vibrationer, skal du køre med en højere hastighed.
- c) Selvom klingerne er lavet af stål, som er mere hårdt end almindelige metalklinger, vil et længerevarende skærearbejde i jord medføre et hurtigere slid.



## 8. Betjening

### SKÆREFUNKTION

Denne maskine skærer ikke med en roterende bevægelse som andre trimmere, men derimod ved hjælp af et par specielt fremstillede klinger, som skiftevis svinger frem og tilbage i modsat retning inden for en begrænset vinkel og en hastighed, der omtrent svarer til 1/30 af de almindelige trimmere.

1. Da klingerne ikke smider græsstrå og småsten rundt omkring sig, behøver du ikke længere at tage så meget hensyn til dit tøj eller dine omgivelser.
2. Hvis klingerne støder på en hård genstand, såsom sten, træ eller jernstænger, mens den er i drift, vil der ikke opstå tilbageslag, som under normale omstændigheder ville medføre, at du mister kontrollen over maskinen.
3. Da græsset ikke hober sig op omkring akslen, er det ikke længere nødvendigt at bruge tid på at standse maskinen og fjerne disse græsophobninger.
4. Eftersom hele den runde klinge kan skære, kan du oven i købet bevæge skærehovedet rundt i alle retninger og klippe græs på steder, som ellers ville være utilgængelige med en almindelig trimmer.  
Du kan endda trimme vandkanter, uden at vandet sprøjter op.

### ⚠ ADVARSEL

For helbredets skyld og for at undgå risiko for vibrationer, anbefales det ikke at arbejde i for lang tid ved lave temperaturer.

### ANBEFALET BRUG

- Ved parkeringsområder



- Ved vejgrøfter

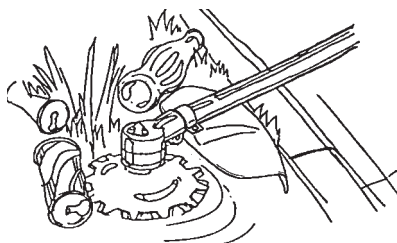

- Ved kantsten

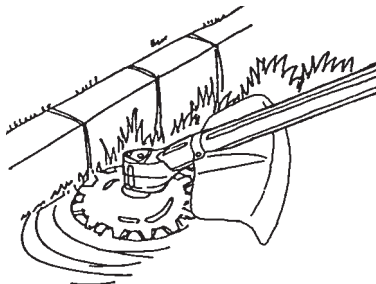

- Tæt ved hegn

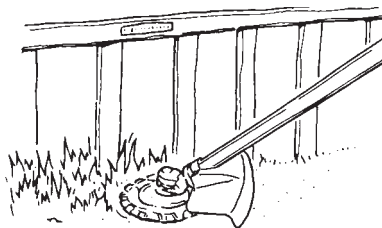

- Rundt om sten

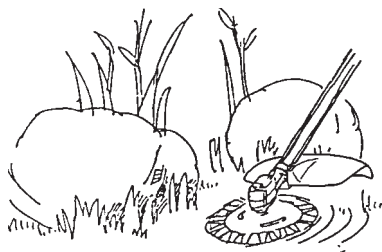

- Mellem træer

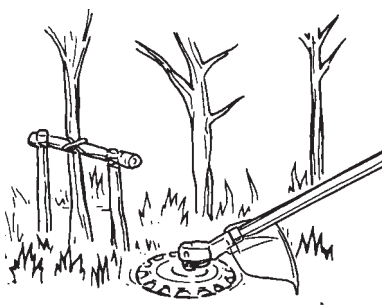

- Ved vandet

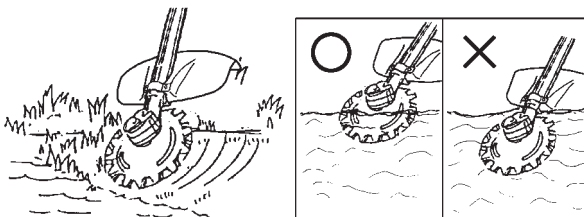

# 9. Vedligeholdelse

## VEDLIGEHOLDELSSESKEMA

	System/komponenter	Procedure	Før brug	Hver 25 timer derefter	Hver 50 timer derefter	Hver 100 timer derefter	Bemærk
MOTOR	brændstoflækage, brændstofspild	tør op	✓				
	benzintank, luftfilter, brændstoffilter	eftersyn/rengør	✓	✓			udskift om nødvendigt
	justeringsskrue for tomgang	se justeringer tomgang	✓				udskift karburatoren om nødvendigt
	tændrør	rengør og efterreguler tændrørsafstand			✓		MELLEMRUM: 0,6 ~ 0,7 mm udskift om nødvendigt
	cylindribbe, luftindsugning for afkøling	rengør		✓			
	lyddæmper, gnistskærm, cylinderens udstødningsport	rengør, fjern opbygget sod			✓		
AKSEL	gasreguleringsgreb, tændingsafbryder	kontroller funktioner	✓				
	skæredele	udskift noget er galt	✓				
	gearhus	smøres		✓			
	skruer/møtrikker/bolte	efterspænd/udskift	✓			✓	undtagen skruer til justering
	skærereds-kabs afskærmning	skal påsættes	✓				

- Motoren skal være standset og kold, inden du kan begynde at foretage nogen form for rengøring, inspektion eller reparation på maskinen.
- Brug altid arbejdshandsker, når du kontrollerer, fjerner, sliber og monterer klingerne.

### KLINGE

Fjern støv og snavs fra klingen, og smør dem ind i olie efter brug.

#### SåDAN SLIBER DU KLINGEN:

1. Når klingens kanter er blevet sløve, skal de slibes ved hjælp af en lille rundslibemaskine. (a)

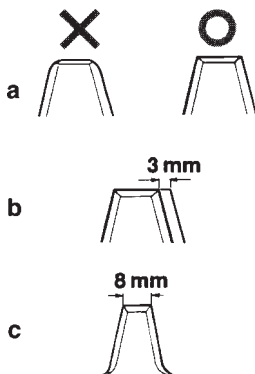

2. Når du sliber klingen, skal tænderne på øverste og nederste klinge adskilles med 3 mm. (b) For at gøre dette, sæt vinkelstangen i lejet øverst på klingsamlingen og drej.

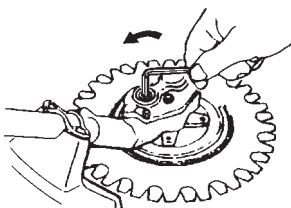

- Udskift klingerne, når tændernes bredde er under 8 mm på spidsen. (c)
- Da graden af slid ikke er den samme på alle tænder, afhængig af arbejdsbetingelserne, anbefales det en gang imellem at rotere klingens position.

#### SåDAN FJERNES KLINGERNE:

1. Vend maskinen om og fjern den nederste beskyttelsesskærm (1) ved at tage de 4 skruer ud.
2. Løsn de 4 skruer og fjern den nederste klinge (2)
3. Løsn de 4 skruer og fjern den øverste klinge (3).

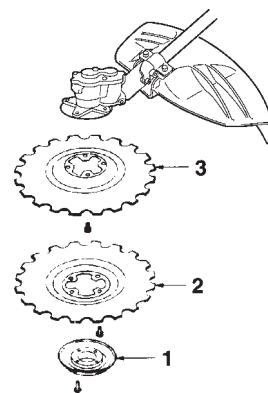

#### SåDAN MONTERES KLINGERNE:

vre og nedre klinge er ombyttelige. Når du fastgør monteringskruerne til klingerne, skal de strammes ens.

## 9. Vedligeholdelse

### ⚠ ADVARSEL

Sørg for at motoren er standset og kold, inden du foretager vedligeholdelse eller reparation på maskinen. Berøring med kørende skærehoved eller en varm lyddæmper kan forårsage personskade.

### LUFTFILTER

- Hvis luftfilteret er stoppet, reduceres motorens ydeevne. Kontroller og rengør filterelementet i varmt sæbevand efter behov. Tør det grundigt af, inden det monteres igen. Hvis filterelementet er beskadiget eller skrumpet, skal det udskiftes med et nyt.

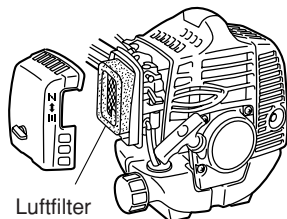

### BRÆNDSTOFFILTER

- Hvis motoren løber tør for benzin for hurtigt, skal du kontrollere om benzindækslet eller brændstoffilteret er stoppet til.

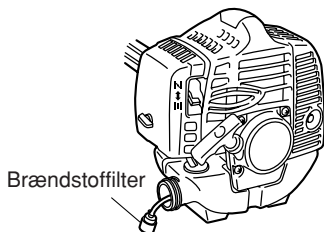

### TÆNDRØR

- Startvanskeligheder og fejltænding er ofte forårsaget af et snavset tændrør. Rengør tændrøret og kontroller, at mellemrummet er korrekt. Hvis tændrøret skal udskiftes, skal du anvende en tændrørstype, der er specificeret af ZENOAH.

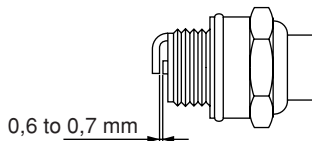

- UDSKIFTNINGSTÆNDRØRET ER ET NGK CMR7A.

### ⚠ VIGTIGT

- Bemærk at hvis der anvendes et tændrør, der ikke er anbefalet, kan det resultere i motorsvigt eller overophedning eller beskadigelse af motoren.
- Tændrøret monteres ved først at skrue det fast med fingrene. Derefter skrues det helt fast ved at dreje en kvart omgang mere med en topnøgle.

TILSPÆNDINGSMOMENT: (9,8 ~ 11,8 N.m.)  
87 ~ 104 in-lbs

### LYDDÆMPER

### ⚠ ADVARSEL

- Efterse lyddæmperen regelmæssigt for løsnede dele, beskadigelse eller rust. Hvis du opdager en lækage, skal du straks ophøre med at bruge maskinen og få den repareret med det samme
- Bemærk at hvis lyddæmperen ikke bliver repareret, kan det forårsage motorbrand.

### GNISTFANGER

- Lyddæmperen er udstyret med en gnistfanger for at forhindre varmt, rødt sod i at flyve ud af udstødningsporten. Efterse og rengør gnistfangeren regelmæssigt med en stålborste efter behov.

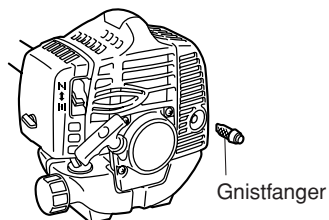

### GEARHUS OG KLINGESAMLING

- Hæld regelmæssigt smøremiddel i gearhus og klingesamling (hver 25. time).
- Brug kun lithium-baseret smøremiddel.

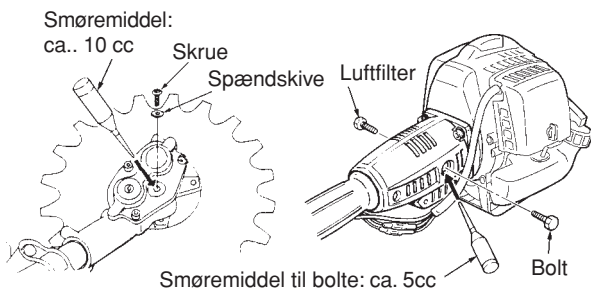

## 9. Vedligeholdelse

### INDSUGNINGSÅBNING FOR LUFTAFKØLING

#### ⚠ ADVARSEL

- Rør aldrig cylinderen, lyddæmperen eller tændrørene med dine bare hænder, umiddelbart efter du har slukket for motoren. Motoren kan blive meget varm, når den er i drift, og berøring kan forårsage alvorlige forbrændinger.
- Når du efterser maskinen, for at sikre dig at alt er i orden, før du tager den i brug, skal du kontrollere området omkring lyddæmperen og fjerne eventuelle træspån eller blade, der har sat sig fast i maskinen. Undlader du dette, kan det medføre, at lyddæmperen bliver overophedet og derved risiko for motorbrand. Du skal altid sikre dig, at lyddæmperen er ren og fri for træspån, blade og andet før brug.
- Kontroller hver 25. time, at luftafkølingens indsugningsåbning og området omkring cylinderens køleribber ikke er tilstoppet, og fjern snavs der måtte have sat sig fast i maskinen. Bemærk at det er nødvendigt at afmontere motorskærmen som vist i (A), for at kunne komme til den øverste del af cylinderen.

#### ⓘ VIGTIGT

- Hvis snavs tilstopper luftafkølingens indsugning eller sætter sig fast mellem cylinderens køleribber, kan det medføre overophedning af motoren, som igen kan forårsage mekanisk svigt i den del af maskinen.

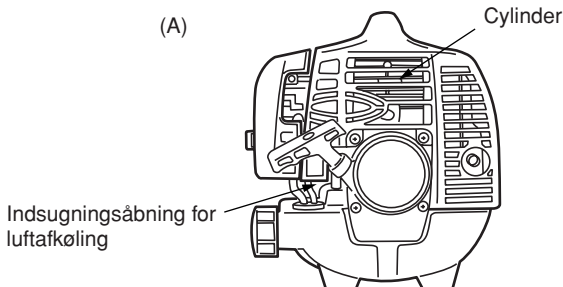

### PROCEDURER DER SKAL UDFØRES HVER 100. TIME

1. Afmonter lyddæmperen. Før dernæst en skruetrækker ind i indsugningen og skrab den opbyggede sod af. Fjern samtidigt den opbyggede sod på lyddæmperens udstødning og cylinderens udstødningsport.
2. Stram alle skruer, bolte og fittings.
3. Kontroller om der er kommet olie eller smøremiddel ind mellem koblingsbelægningen og trømlen, og fjern eventuel olie/smøremiddel med oliefri, blyfri benzin.

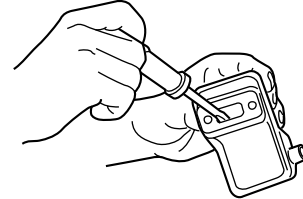

## 10. Storage

Aged fuel is one of major causes of engine starting failure. Before storing the unit, empty the fuel tank and run the engine until it uses all the fuel left in the fuel line and the carburetor. Store the unit indoor taking necessary measures for rust prevention.

## 11. Bortskaffelse

Sørg for at overholde den stedlige lovgivning, når du bortskaffer maskinen, dens brændstof eller olie.

## 12. Fejlfindingsvejledning

### Tilfælde 1. Startsvigt

CHECK	SANDSYNLIG ÅRSAG	HANDLING
benzintank	→ forkert brændstof	→ tøm den og brug korrekt brændstof
brændstoffilter	→ brændstoffilteret er tilstoppet	→ rengør filteret
karburatorens justeringsskrue	→ indstillet udenfor justeringsomfanget	→ indstil den indenfor det normale omfang
gnister (ingen gnister)	→ tændrøret er snavset/vådt	→ rengør/tørring
	→ tændrørsafstanden er forkert	→ justeres (MELLEMRUM: 0,6 ~ 0,7 mm)
tændrør	→ frakoblet	→ spænd tændrøret

### Tilfælde 2. Motoren starter men stopper snart igen/er svær at genstarte

CHECK	SANDSYNLIG ÅRSAG	HANDLING
benzintank	→ forkert eller gammelt brændstof	→ tøm tanken og påfyld korrekt brændstof
karburatorens justeringsskrue	→ indstillet udenfor justeringsomfanget	→ indstil den indenfor det normale omfang
lyddæmper, cylinder (udstødningsport)	→ sodaflejringer	→ rengør
luffilter	→ tilstoppet med støv	→ vask
cylinderribbe, ventilatorhus	→ tilstoppet med støv	→ rengør

Hvis din maskine har brug for yderligere service, tag venligst kontakt med det nærmeste ZENOAH servicecenter.

## Begrænset garanti

Hvis der skulle opstå nogen fejl på produktet under normal betjening inden for garantiperioden, vil den fejlbehæftede del blive erstattet eller repareret uden beregning af en ZENOAH autoriseret forhandler.

**GARANTI PERIODE:** 1 år (6 måneder hvis det er til professionel brug, og 30 dage hvis det er til udlejningsformål) fra den oprindelige købsdato.

KØBEREN SKAL AFHOLDE OMKOSTNINGER TIL AT TRANSPORTERE ENHEDEN TIL OG FRA ZENOAH FORHANDLEREN.

KØBEREN VIL IKKE BLIVE OPKRÆVET FOR FEJLFINDINGSARBEJDE, DER FØRER TIL AT PÅVISE, AT EN GARANTERET DEL ER FEJLBEHÆFTET, HVIS FEJLFINDINGSARBEJDET UDFØRES HOS ZENOAH FORHANDLEREN.

KØBEREN ELLER EJEREN ER ANSVARLIG FOR, AT DEN KRÆVEDE VEDLIGEHOLDELSE UDFØRES SOM DEFINERET AF PRODUCENTEN I BRUGERHÅNDBOGEN.

ENHVER GARANTERET DEL, SOM IKKE ER KLASIFICERET TIL AT BLIVE UDSKIFTET SOM NØDVENDIG VEDLIGEHOLDELSE, ELLER SOM KUN ER KLASIFICERET TIL REGELMÆSSIG KONTROL I RETNING AF REPARATION ELLER "UDSKIFTNING EFTER BEHOV" ER GARANTERET I GARANTIPERIODEN. ENHVER GARANTERET DEL, SOM ER KLASIFICERET TIL AT BLIVE UDSKIFTET SOM NØDVENDIG VEDLIGEHOLDELSE, ER GARANTERET I TIDSPERIODEN OP TIL DET FØRST PLANLAGTE UDSKIFTNINGSPUNKT FOR DEN DEL.

ENHVER UDSKIFTNINGSDEL, SOM ER TILSVARENDE I YDELSE OG HOLDBARHED, KAN BRUGES I IKKE-GARANTI VEDLIGEHOLDELSE ELLER REPARATIONER, OG VIL IKKE REDUCERE FIRMAETS GARANTIPLIGT.

FIRMAET ER ERSTATNINGSPLIGTIGT FOR SKADER PÅ ANDRE MOTORKOMPONENTER, HVIS DE ER FORÅRSAGET AF FEJL PÅ GARANTEREDE DELE, DER STADIG ER UNDER GARANTI.

**GARANTIEN GÆLDER IKKE FOR** DE ENHEDER, SOM ER BLEVET BESKADIGET PGA. FORSØMMELIGHED I INSTRUKTIONEN, DER ER OPLISTET I BETJENINGSVEJLEDNINGEN OMKRING RIGTIG BRUG OG VEDLIGEHOLDELSE AF ENHEDERNE: UHELD, MISBRUG, ÆNDRING, FORKERT SMØRING, BRUG AF ANDRE DELE ELLER TILBEHØRSDELE END DE AF FIRMAET ANGIVNE, ELLER ANDRE ÅRSAGER, DER ER UDEN FOR FIRMAETS KONTROL.

**DENNE GARANTI DÆKKER IKKE** DE DELE, DER ER UDSKIFTET PGA. SLID ELLER HARMLØSE ÆNDRINGER I DERES FREMTRÆDEN.

**DER ER IKKE ANDRE UDTRYKKELIGE GARANTIER.**

**UNDERFORSTÅEDE GARANTIER** INKLUSIVE DE HANDELSMÆSSIGE OG DEM MED EGNETHED TIL EN BESTEMT ANVENDELSE **ER BEGRÆNSET** TIL TO (2) ÅRS HJEMMEBRUG [ET (1) ÅR FOR ENHVER ANDEN ANVENDELSE] FRA DEN OPRINDELIGE LEVERINGSDATO.

**ERSTATNINGSANSVAR SOM FØLGE AF UHELD ELLER FØLGESKADER UNDER ENHVER OG ALLE GARANTIER ER IKKE OMFATTET.**

HVIS DU ØNSKER YDERLIGERE INFORMATIONER, SKAL DU RINGE TIL DIT NÆRMESTE SERVICECENTER, ELLER INSPIRERE ZENOAH WEBSITE <http://www.zenoah.net>