DK Betjeningsvejledning
GB User manual

ET 18 Li



Indholdsfortegnelse

Sikkerhedssymboler	2
Sikkerhedsforeskrifter	3
Identifikation af dele	4
Montering	4
Justering og brug	6
Batteri	7
Beklædning	8
Vedligeholdelse	8
Opbevaring	9
Specifikationer	9
Reklamation	9

Registrering af produkt / Reservedele

Registrer dit produkt online på Mit Texas. Mit Texas findes på **www.texas.dk**
Efter registrering kan Texas give dig en endnu bedre service.

Reservedelstegning over alle Texas' produkter findes på vores hjemmeside
www.texas.dk. Finder du selv varenumre, giver det en hurtigere ekspedition.

Reservedele kan købes online på **www.texas.dk** eller kontakt din nærmeste
forhandler. Du finder forhandlerliste på **www.texas.dk**



Sikkerhedssymboler



Advarsel



Læs betjeningsvejledning før brug



Brug beskyttelsesbriller



Må ikke udsættes for vand eller regn



Hold afstand til personer og dyr



Fjern batteri før der foretages justeringer og
rengøring, og når maskinen efterlades uden opsyn



Brug kun batteriopladeren indendørs

Sikkerhedsforeskrifter

Ved arbejde med batteridrevet græstrimmer bør sikkerhedsanvisningerne følges nøje. Gennemlæs betjeningsvejledningen grundigt inden du starter din maskine. Vær sikker på at du omgående kan stoppe maskinen og slukke motoren i tilfælde af uheld. Samtlige instruktioner omkring sikkerhed og vedligeholdelse af trimmeren tjener til din egen sikkerhed.



- En græstrimmer må ikke bruges til andet arbejde end det, der er beskrevet i betjeningsvejledningen.
- Brug kun tilbehør og originale reservedele. Montering af ikke godkendte dele kan medføre forøget risiko og er derfor ikke lovlig. Ethvert ansvar fraskrives ved ulykke eller anden skade, som forårsages pga. montering af uoriginale dele.
- Før maskinen tages i brug, bør forhandleren eller anden fagkyndig instruere dig i brugen.
- Den, der betjener maskinen, er ansvarlig for andre personer i arbejdsområdet. Brug aldrig maskinen, når andre, især børn eller dyr er i nærheden.
- Mindreårige må ikke betjene maskinen.
- Maskinen må kun lånes ud til personer, som er fortrolige med betjening af maskinen.
- Betjeningsvejledningen skal under alle omstændigheder medfølge.
- Græstrimmeren må kun betjenes af personer, som er udhvilede, raske og i god form. Hvis arbejdet er udmattende, bør der holdes jævnlige pauser. Efter indtagelse af alkohol må der ikke arbejdes med maskinen.
- Check altid før start, at bolte og møtrikker er spændt.
- Denne græstrimmer er et elektrisk produkt, det er derfor vigtigt, at maskinen aldrig kommer i kontakt med vand, eller bliver brugt i fugtige omgivelser.
- Anvend altid beskyttelsesbriller og sikkerhedssko, under brug.
- Hold børn og andre personer mindst 5 m borte fra arbejdsområdet.
- Batteri skal altid afmonteres, når:
 - (1) vedligeholdelse udføres
 - (2) maskinen efterlades uden opsyn.

"Pas på roterende snøre"
At arbejde med maskinen på stejle skrånninger er farligt!
Benyt kun maskinen på områder, hvor den kan håndteres sikkert!

Identifikation af dele

1. Afbryder
2. Håndtag
3. Sikkerhedskontakt
4. Lås for batteri
5. Batteri
6. Håndtag
7. Lås til justering af skaft
8. Lås til støttehjul
9. Knap til justering af vinkel
10. Knap til at dreje trimmerhovedet
11. Trimmerhoved
12. Afstandsguide
13. Beskyttelsesskærm
14. Ventilationsåbning
15. Støttehjul
16. LED indikator lampe
17. Oplader

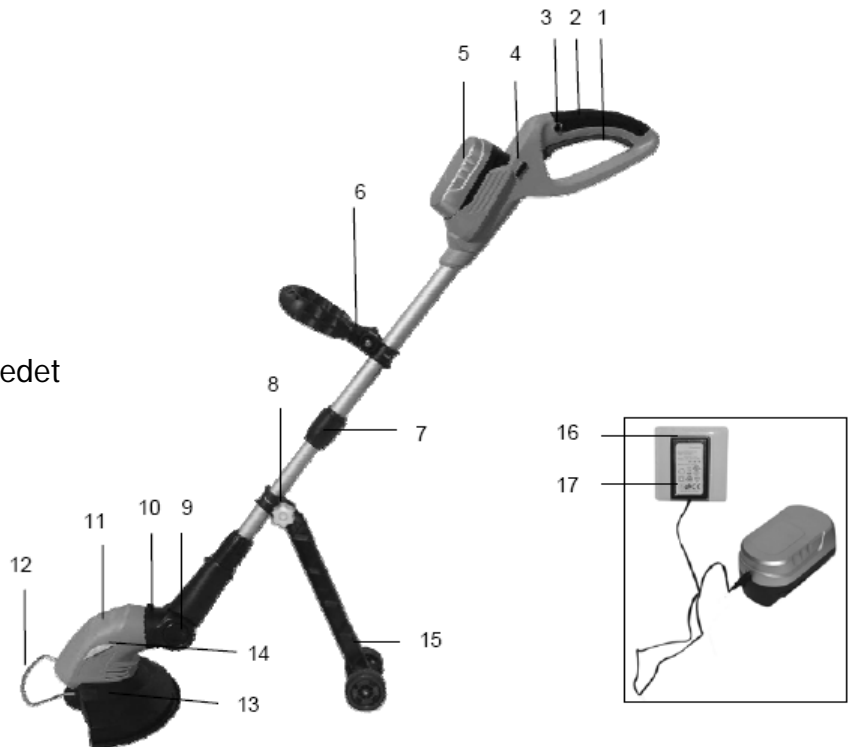

Montering

Skaft

Skub enden af skaftet ind i hullet i trimmerhovedet.
Vær opmærksom på at vende, så det passer sammen.
De 2 pile som er støbt i plastikken, skal pege mod hinanden.

Derefter skrues det sorte beslag ned over trimmerhovedet
for at låse det fast.

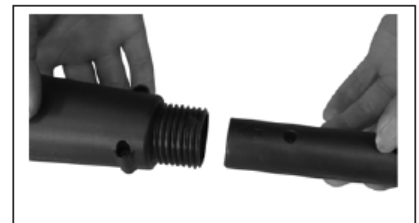

Skærm

Monter skærmen på bunden af trimmerhovedet,
ved at skubbe den ind indtil den låser, som vist
på billedet.
Skærmen låses fast ved at skrue den medfølgende
skrue ned i hullet.

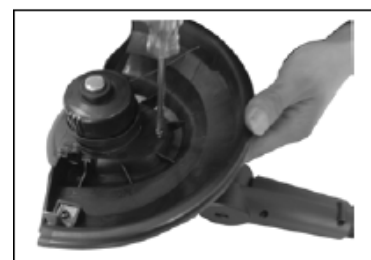
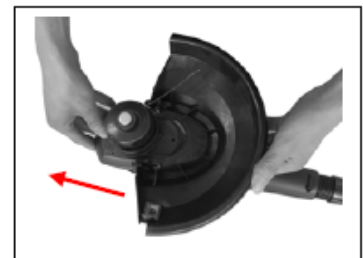

Afstandsguide

Når afstandsguiden bruges, skal den vende som vist på billedet. Herved sikres at snøren ikke rammer træer/blomster o.l.



Støtthjul

Monter støtthjulene på teleskopskaftet og spænd bolten i den ønskede vinkel. Støtthjulet kan flyttes op og ned ad teleskopskaftet, så man opnår den optimale højde.

Det anbefales kun at bruge støtthjulet, når trimmeren bruges som kantskærer.



Håndtag

Monter håndtaget i holderen, og spænd bolten i den ønskede vinkel og højde.



Indsæt batteri

Hold batteriet med en hånd og indsæt det i slisken på håndtaget og lad det glide ned, som vist på billedet indtil man hører et klik.

Tjek at batteriet sidder fast inden maskinen bruges.

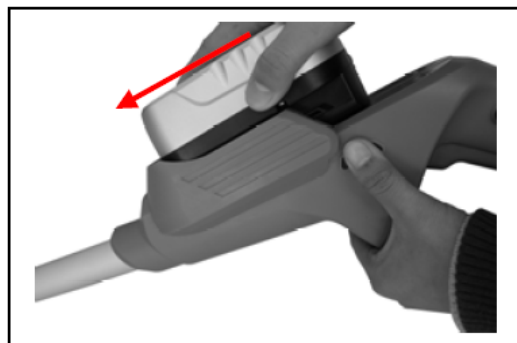

Fjern batteri

Når batteriet skal fjernes, holdes batteri låsen (på venstre side) nede med en finger, mens batteriet trækkes op med den anden hånd.

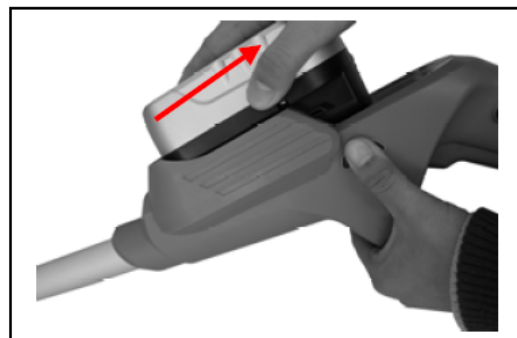

Justering og brug

Teleskopskaft

Teleskopskaftet kan justeres i længden.

Det gøres på følgende måde:

- 1) Løsn låsen midt på skaftet ved at dreje med uret
- 2) Træk i skaftet for at gøre det længere, eller skub det ind, for at gøre det kortere.
- 3) Spænd låsen igen ved at dreje modsat vej.

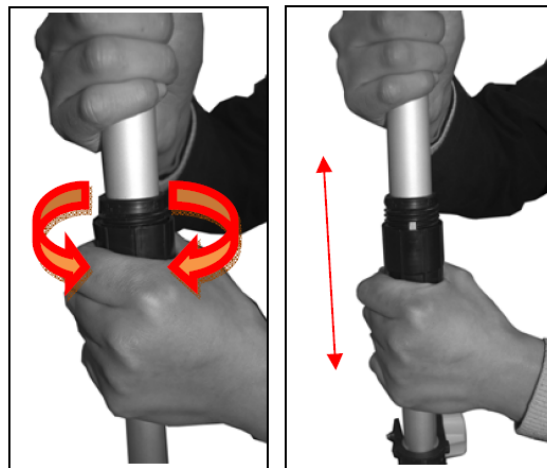

Vinkel

Vinklen på trimmerhovedet kan justeres i 4 positioner ved at trykke knappen ind på venstre side og flytte skaftet op og ned.

Ved normal græstrimming, skal vinklen være i position 1 eller 2.

Trimmeren svinges herefter fra side til side i en halvcirkel foran kroppen.

Position 3 eller 4 bruges hvis man f.eks. skal ind til svært tilgængelige områder, f.eks. under buske.

Hold altid i begge håndtag, når trimmeren bruges!

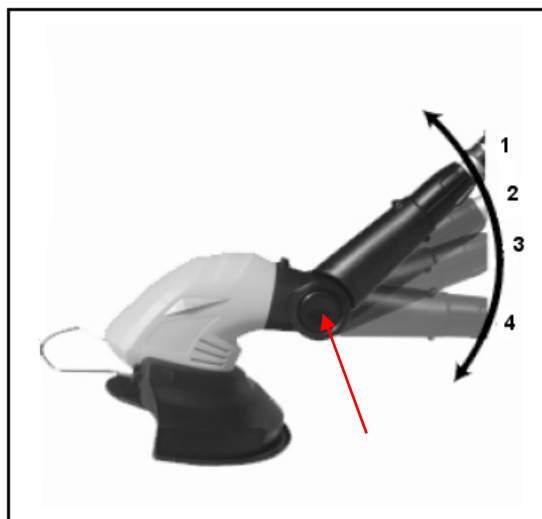

Kantskæring

Trimmerhovedet kan drejes 90 grader, således at maskinen kan bruges som kantskærer.

Det gøres på følgende måde:

- 1) Sæt vinklen i position 4 (normalt) jf. ovenstående.
- 2) Tryk knappen ned oven på trimmerhovedet, og drej trimmerhovedet, således at bunden vender mod højre, og slip derefter knappen igen.

Den kan være en fordel at benytte støttehjulene, hvis underlaget er plant, når man skærer græskanter

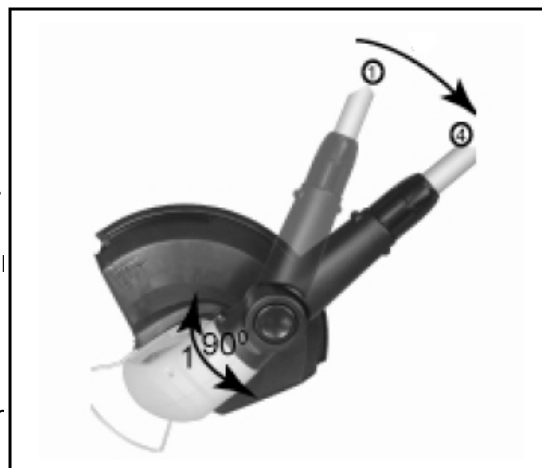

Trimmerhoved

Trimmerhovedet virker efter systemet tap n' go. Dette virker på følgende måde:

Der gives fuld gas samtidig med at trimmeren forsigtigt, men fast presses mod jorden. Derved trykkes knappen på trimmerhovedet op og der bliver frigivet snøre.

Overskydende snøre bliver skåret af på kniven på skærmen.

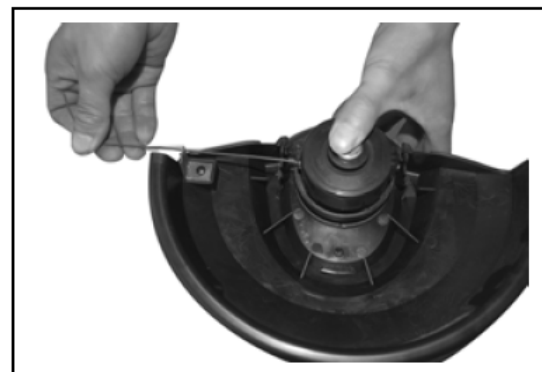

Batteri

Sikkerhedsforskrifter for batteri/oplader :

1. Batteriet må aldrig åbnes.
2. Batterier må aldrig udsættes for åben ild.
3. Brug kun originalt batteri - et uoriginalt kan skade græstrimmeren.
4. Tilslut kun laderen til 230V.
5. Brug kun den originale lader, en uoriginal lader kan skade batteriet.
6. Efter længere tids brug kan batteriet blive varmt. Lad det køle af inden det oplades igen.
7. Hold både batteri og lader udenfor børns rækkevidde.
8. Opbevar aldrig batteriet under 10° eller over 40° C.
9. Kortslut aldrig batteriets poler.
10. Benyt ikke laderen i et miljø, hvor der er dampe eller letantændelige væsker.
11. Brug kun opladeren indendørs

Batteriet skal oplades i mindst 5 timer første gang inden græstrimmeren bruges. Herefter er normal opladningstid ca. 3-5 timer.

Batteriet er af typen Lithium-Ion og må kun oplades med den medfølgende oplader.

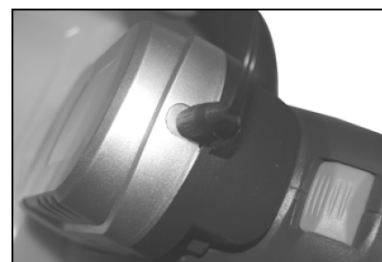

Batteriet kan oplades mens det sidder i græstrimmeren eller det kan oplades separat. Det anbefales at tage batteriet ud, og oplade det separat indenfor.

Opladeren slår selv fra, når batteriet er fuldt. Det anbefales dog ikke at lade på batteriet i mere end 24 timer. Der må gerne klat lades på batteriet.

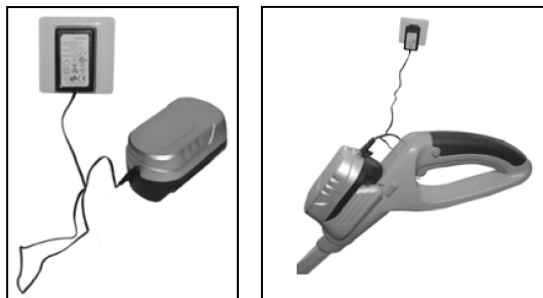

Under opladning lyser den røde LED indikator lampe på opladeren. Når batteriet er fuldt opladet, slukker den røde indikator.

Overfladen på batteriet kan blive varmt under opladning. Dette er helt normalt.

Under vinteropbevaring bør batteriet lades helt op og stå lunt.

Vigtigt

For at beskytte batteriet mod total afladning, vil græstrimmeren stoppe med at køre, når batteriet næsten er fladt.

Græstrimmeren må ikke startes igen efter automatisk stopning, da det kan beskadige batteriet. Batteriet skal oplades inden arbejdet fortsættes.

Beklædning

Ved arbejdet med maskinen er tætsiddende arbejdstøj, solide arbejdsdandsker og støvler med skridsikre såler, påbudt.



Vedligeholdelse



Før der udføres reparationer eller vedligeholdelse på græstrimmeren, skal strømmen være afbrudt, dvs. batteriet skal være afmonteret.

Udskiftning af snøre

Ved udskiftning af snøre kan man vælge at skifte hele den inderste snørespole, eller blot købe løs snøre og vikle rundt selv.



Klik bunddækslet af ved at trykke på de 2 sidetappe og dreje mod uret, som pilen viser. Tag snørespolen ud. Pas på fjederen ikke springer væk.

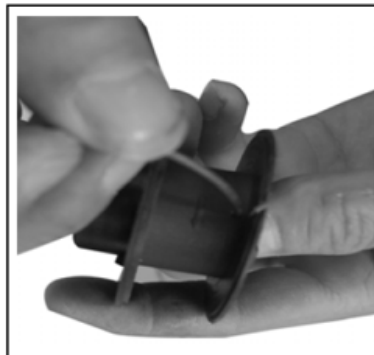

Ny komplet spole

- 1) Monter den nye snørespole. Sørg for at fjederen sidder rigtigt. Snøre enden skal ud igennem hullet i bunddækslet.
- 2) Sæt til sidst bunddækslet på igen og drej det med uret (mod pilen) indtil et klik høres.

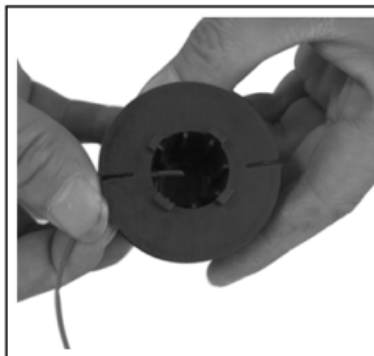

Monter løs trimmersnøre

- 1) Klip et stykke trimmersnøre (Ø 1,3 eller 1,4 mm) i 7 meters længde.
- 2) Indsæt enden i hullet i spolen. Sørg for at ca. 10 mm snøre går ind i hullet.
- 3) Snøren vikles rundt om spolen i den retning som pilen viser. Sørg for at snøren ligger ved siden af hinanden i lag. Hvis de krydser for meget, kan de give problemer, når snøren skal ud.
- 4) Monter snørespolen igen og sørg for at fjederen sidder rigtigt. Snøre enden skal ud gennem hullet i bunddækslet.
- 5) Sæt til sidst bunddækslet på igen og drej det med uret (mod pilen) indtil et klik høres.



Efter udskiftning af snøre/spole, så test trimmeren af uden belastning (ikke i græs) i et halvt minut, for at sikre at alt virker som det skal.

Nye snørespoler og løs trimmersnøre kan købes hos din lokale forhandler eller på www.texas.dk

Opbevaring

Trimmeren opbevares tørt og utilgængeligt for børn.

Tag batteriet ud af maskinen og opbevar det ved normal stuetemperatur inde i huset.

Oplad batteriet fuldt før langtidsopbevaring og lad det op hver 2. Måned.

Det anbefales ikke at lade trimmeren hvile på snørehovedet. Hæng den i stedet op i håndtaget eller læg den ned.

Beskyttelseshætten bør være placeret over kniven på skærmen

Specifikationer

Model	ET18Li
Batteri	18 Volt Lithium-Ion 1.3 Ah
Omdr. / min.	8.000 (uden belastning)
Arbejdstid	Ca. 25-35 min.
Oplade tid	3-5 timer (230V, 50Hz)
Klippebredde	23 cm
Trimmerhoved	Tap 'n Go - 1,4 mm (7 m)
Støjniveau	83,30 dB
Lydtrykniveau (L _{pA})	63,30 dB
Garanteret lydeffekt niveau (L _{WA})	94,00 dB
Vibrationer	5.796 m/s ² (øverste håndtag) 1.802 m/s ² (front håndtag)

Bemærk:

Bortskaffelse af elektriske produkter må ikke ske sammen med almindeligt husholdningsaffald. Elektriske produkter skal medbringes til det lokale genbrugscenter og bortskaffes på korrekt vis der.



Reklamation

Reklamationsperioden regnes fra købsdatoen og er gældende i 2 år.

For batteriet, dog kun 6 mdr., da det anses for en sliddel.

Reklamationen dækker mangelfuld udførelse eller materiale- og funktionsfejl.

Nødvendige reservedele og anvendt arbejdstid ved reklamationer beregnes ikke.

Der hæftes ikke for følgeskader.

Husk at gemme din købskvittering, som gælder som dokumentation.

Købskvitteringen skal fremvises ved enhver form for reklamation.

Contents

Safety symbols	10
Safety precautions	11
Description of the grass trimmer	12
Assembly	12
Adjustment and use	14
Battery.....	15
Clothing	16
Maintenance.....	16
Storage.....	17
Specifications	17
Warranty.....	17

Spare parts

Part list and drawings for the specific product, can be found on our website **www.texas.dk**
If you help find part numbers yourself, it will ease the service.
Spare parts can be purchased online at **www.texas.dk**, or at your local dealer.

Safety symbols



Warning



Read the instruction manual before use



Eye protection must be used



Do not expose the tool to rain or wet conditions



Keep bystanders away



Remove the battery before adjustment and cleaning, and if the machine is left unattended



Only use the battery charger indoors

Safety precautions

When using the grass trimmer, the safety instructions must be closely followed. Read this manual carefully before starting the machine. Make sure that you know how to stop and switch off the engine in case of accident. All instructions regarding safety and maintenance of the machine are for your own safety.

- A grass trimmer must not be used for other work than as described in this manual.
- Only use original spare parts. Mounting of non-approved parts may lead to increased risk and are therefore not legal. Any liability is renounced for accidents or other damage that has happened due to the use of unauthorised parts.
- Before using the machine the dealer or other qualified person should instruct you in the use of the machine.
- The person that uses the machine is responsible to other persons in the work area. Never use the machine when others, especially children or animals are near.
- Minors may not work the machine.
- The machine may only be lent to people who know how to work the machine. This manual should follow the machine under all circumstances.
- The grass trimmer may only be used by persons who are rested, well and fit. If the work is tiring, frequent breaks should be made. Do not use the machine under influence of alcohol.
- Always check before start, that all bolts and nuts are tightened.
- This grass trimmer is an electric product. It is therefore important, that it is never in contact with water or is used in wet surroundings.
- Always wear eye protection when using the machine.
- Keep children and other persons at a distance of at least 5 metres from the work area.
- The battery should always be removed when:
 - (1) maintenance is made.
 - (2) the machine is left unattended.

“Watch out for rotating nylon line”
Using the machine on steep slopes is dangerous!
Only use the machine in places where it can be operated safely!

Description of the grass trimmer

1. On/off switch
2. Main handle
3. Safety switch
4. Battery lock/release button
5. Battery pack
6. Handle
7. Lock for adjustment of shaft
8. Lock for support wheels
9. Button for head angle adjustment
10. Button for head rotation
11. Trimmer head
12. Plant protector
13. Protection guard
14. Ventilation slots
15. Support wheels
16. LED indicator
17. Battery charger

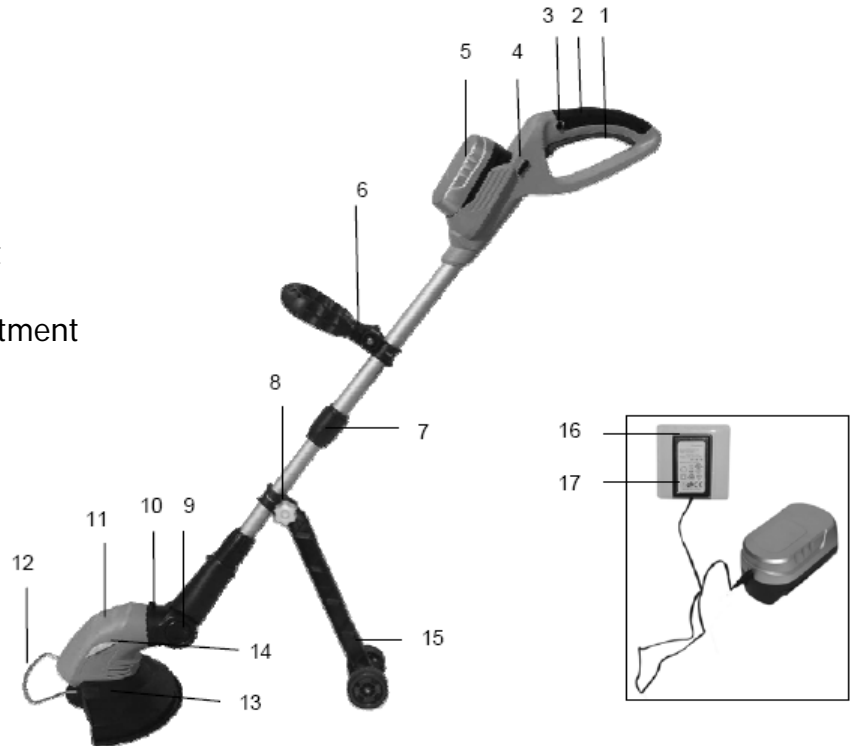

Assembly

Shaft

Insert the telescopic tube into the trimmer head. Make sure the arrow on the trimmer head is aiming at the arrow on the trimmer head (moulded into plastic).

Tighten the adjusting collar to fix the trimmer head with the handle and telescopic tube.

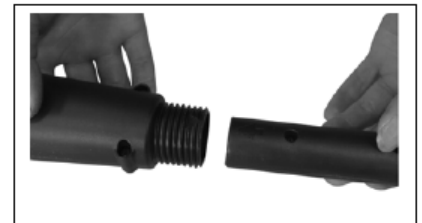

Protection guard

Fit the protection guard onto the trimmer head and push until securely fitted.

Fix the guard with the screw supplied with the guard.

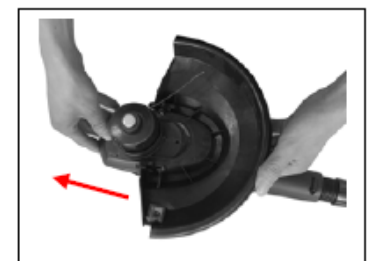

Plant protector

When you are using the plant protector, it should be fitted like in the picture.

Using this will prevent the nylon line from hitting trees, plants and flowers.



Support wheels

Fit the wheels on the telescopic tube and tighten the wing nut in the desired angle.

The support wheels can be moved up and down the telescopic tube depending of the height of cut required.

It is recommended only to use the support wheels then the trimmer is used as an edge cutter.



Handle

Fit the handle on the bracket and tighten the wing nut in the desired position.



Inserting the battery pack

Hold the battery pack with one hand and insert it in the chute. Slide it down until you hear a "click". Make sure it is locked to handle before use.

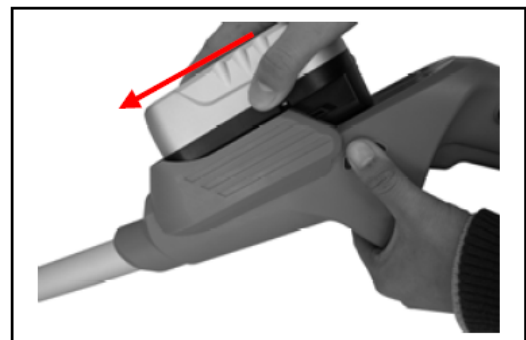

Removing the battery pack

Release the battery pack by pressing the lock/release button (left side) with one finger, and pull out the battery pack with the other hand.

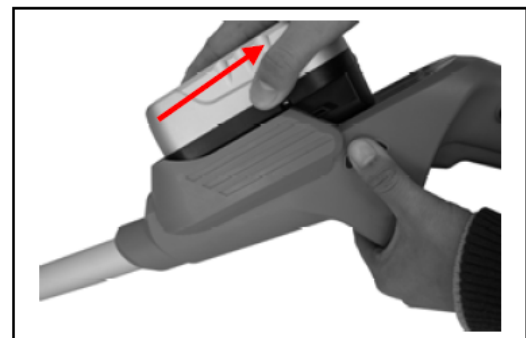

Adjustment and use

Telescopic shaft

The telescopic shaft can be adjusted in length. Follow this procedure:

- 1) Loosen the adjusting collar clockwise
- 2) Pull the tube to make it longer or push it to make it shorter.
- 3) Re-tighten the adjusting collar (counterclockwise).

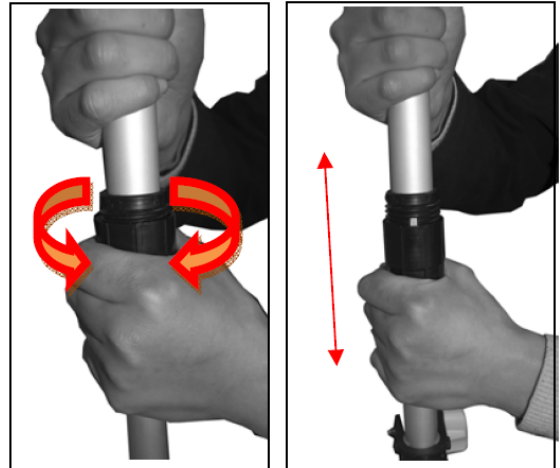

Cutting head angle

The angle of the trimmer head can be adjusted in 4 positions by pressing the button on left side and move the shaft up or down.

At normal grass trimming, the angle should be in position 1 or 2.

The trimmer should be swung in a semi-circular motion in front of your body.

Position 3 or 4 are used if you need to work in hard-to-reach areas, e.g. under bushes.

Always hold both handles, when using the grass trimmer!

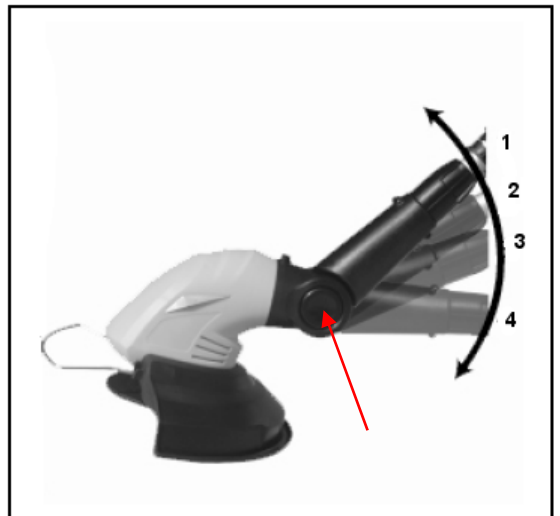

Edge cutting

The trimmer head can be turned 90 degrees, so that the machine can be used as an edge cutter.

Follow this procedure:

- 1) Put the angle in position 4 (normally) as above.
- 2) Press the button on top of the trimmer head, and turn the trimmerhead, so that the downside face right, and release the button again.

It is recommended to use the support wheels, if the surface is flat, when cutting the edges.

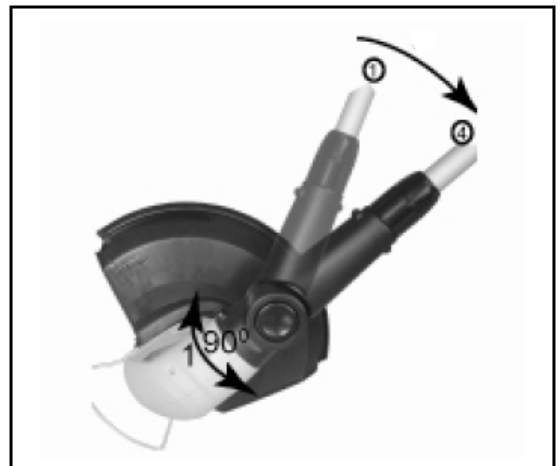

Nylon head

The nylon head is a "tap n' go" head. It works like this:

Start the trimmer with maximum power, and push the trimmer head firmly, but gently against the lawn. By doing this, the button is pushed up into the nylon head, and more line is released. Additional line will be cut off on the metal blade.

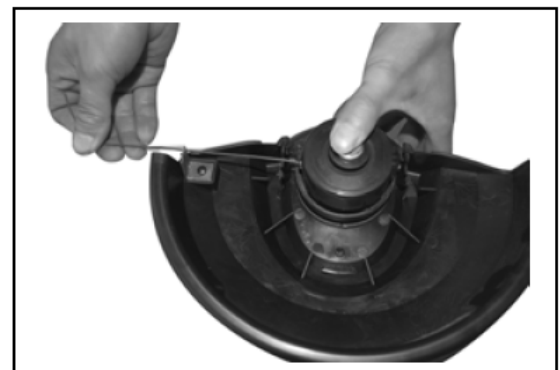

Battery

Safety precautions for the battery:

1. Never open the battery.
2. Never expose the battery to open fire.
3. Use only an original battery. An unoriginal battery can damage the grass trimmer.
4. Connect the charger to 230V only.
5. Use only the original charger, an unoriginal charger can damage the battery.
6. After long time use of the grass trimmer, the battery can become warm. Allow it to cool off before it is charged again.
7. Keep both charger and battery away from children.
8. Never keep the battery stored below 10° or above 40° C.
9. Never short-circuit the poles of the battery.
10. Do not use the charger in an environment, where toxic fumes and easy flammable fluids exist.
11. Only use the charger indoors.

Start charging the battery for minimum 5 hours before using the machine the first time. Hereafter the normal charging time is approx. 3-5 hours.

The battery time is Lithium-Ion and must only be charged with the included charger.

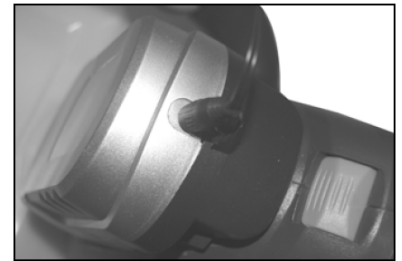

The battery can be charged in the grass trimmer or it can be done separately. It is recommended to charge the battery outside the grass trimmer.

The battery will stop charging when it is full. But it is recommend not to let it stay in charger for more than 24 hours. The battery can be charged at all time, no matter if it is empty or half full.

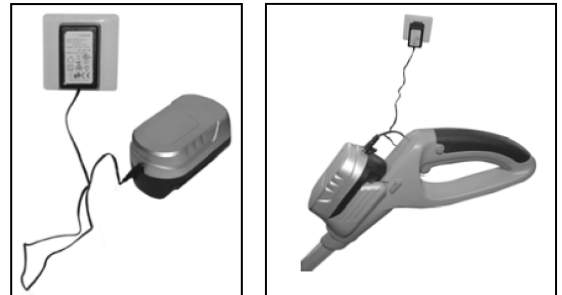

During charging, the red LED indicator on charger will light up. When battery is full, both the red and the green will light up.

When charged, the surface of the battery will be warm. This is perfectly normal.

During storage, the battery should first be fully charged and then kept in a warm place.

Important

To protect the battery against deep discharging, when the battery is flat, the grass trimmer will automatically switch off via a protective circuit and the nylon head will stop moving.

Do not continue press the on/off witch after an automatic shut-off of the grass trimmer. The battery can become damaged. Battery needs to be re-charged before further use.

Clothing

When using the machine wear tight-fitting work clothes, strong working gloves and boots with non-skid soles.



Maintenance



Before any repair or maintenance are made, make sure the power is disconnected by removing the battery pack.

Change of nylon line

Change of nylon line can be done by changing the full nylon spool inside, or by buying loose nylon line and rewind the line around the old spool yourself.

Release the spool by pressing the 2 holders on the spool cover and rotate it in direction of the arrow (counterclockwise). Remove the old spool and be careful not to loose the spring found inside.

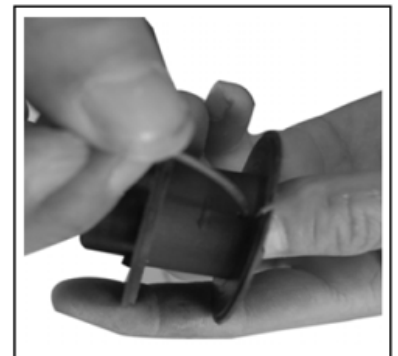

Fit a new complete nylon spool

- 1) Fit the new spool into the nylon head and make sure the spring is fitting correctly. The end of the nylon line must go out through the small metal hole.
- 2) Press the cover back onto the nylon spool and turn it against arrow (clockwise) until you hear a "click".

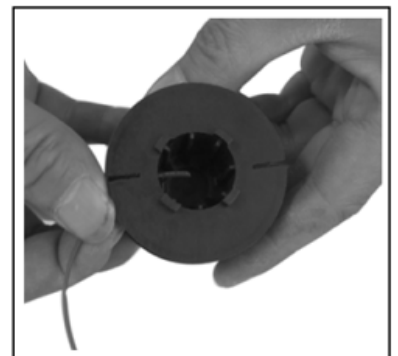

Rewind new nylon line

- 1) Cut 7 m of nylon line (Size Ø 1,3 or 1,4 mm)
- 2) Put one end of the line into the hole in the old spool. Make sure around 10 mm line has gone through the hole.
- 3) Rewind the line in direction of the arrow on the spool. Line must be rewound next to each in different layers. Crossing the line can cause problems with line feeding.
- 4) Fit the new spool into the nylon head and make sure the spring is fitting correctly. The end of the nylon line must go out through the small metal hole.
- 5) Press the cover back onto the nylon spool and turn it against arrow (clockwise) until you hear a "click".



After change of spool/line, then test the grass trimmer without load for around half minute to make sure everything works probably.

Additional spools and nylon line can be purchased at your local dealer or at www.texas.dk

Storage

Store the grass trimmer in dry conditions and unreachable for children.

Separate battery from machine and store it at normal room temperature inside the house.

Fully charge battery before long time storage and charge it every 2 months.

Do not let the machine rest on the trimmer head. It is better to hang it in the handle or let it lay down.

The protection cap should be placed on the blade on the guard during storage.

Specifications

Model

ET18Li

Battery

18 Volt Lithium-Ion 1.3 Ah

RPM

8.000 without load

Working time

App. 25-35 min.

Charging time

3-5 hrs (230V, 50Hz)

Cutting width

23 cm

Trimmerhead

Tap 'n Go - 1,4 mm /7 m)

Sound power level

83,30 dB

Sound pressure level (L_{pA})

63,30 dB

Guaranteed sound power level (L_{WA})

94,00 dB

Vibrations

5.796 m/s² (main handle)

1.802 m/s² (front handle)

Waste electrical products must not be disposed of with the household waste.
This tool should be taken to your local recycling centre for safe treatment.



Warranty

The warranty claim period is calculated from the date of purchase, and is valid for 2 years. However, for the battery only 6 months, as it is considered a wearing part.

Keep the receipt as evidence of the purchase. It must be shown in case of warranty claim.

CE Overensstemmelseserklæring
CE Certificate of conformity

DK
GB



EU-importør • EU-importer •

Texas Andreas Petersen A/S

Erklærer herved at materiel • Hereby certifies that the following •

Batteri græsstrimmer • Cordless grass trimmer •

ET 18 Li

Er fremstillet i overensstemmelse med følgende direktiver • Is in compliance with the specifications of the machine directive and subsequent modifications •

98/37/EC • 2004/108/EC • 2000/14/EC • 2005/88/EC • 2006/42/EC

Materiellet er udført i henhold til følgende standarder • Conforms with the following standards •

EN60335-1/A2 : 2006, EN60335-2-91 : 2003
EN62233 : 2008, EN55014-1 : 2006, EN55014-2/A1 : 2001

Texas Andreas Petersen A/S
Knullen 22 • DK-5260 Odense S

09.12.2009

A handwritten signature in blue ink, appearing to read 'Verner Hansen', is written over a horizontal line.

Verner Hansen

Administrerende Direktør •
Managing Director •